

前言

尊敬的用户，感谢您选择 AITO 品牌的问界 M7 车型（以下简称“M7”）。在使用 M7 车型的过程中，您将获得 AITO 汽车贴心的服务体验。

在使用 M7 前请您认真阅读本手册内容，并妥善保存本手册。您能从本手册中了解车辆功能、使用注意事项，以及车辆维护和定期保养的信息，以帮助您安全地驾驶和延长车辆使用寿命。

为持续提升您的驾乘体验，AITO 汽车可能在不另行通知的情况下对车辆进行优化改进，届时请以实车为准。

切勿私自改装车辆的任何一个零部件、车辆信息及标识等，改装可能会影响车辆的性能，甚至可能违反国家法规。

您可以访问 AITO 汽车官方网站：<https://aito.auto>，进入“服务 > 使用说明书”获取完整的信息，或通过车辆中控屏、手机获取车主指南最新信息。

- 中控屏：打开“服务与应用 > 应用中心”内的“车主指南”应用。
- 手机：打开“AITO”应用，进入“我的 > 车主指南”。

本手册版权归赛力斯汽车有限公司所有。未经赛力斯汽车有限公司书面同意，不得转载、复印或翻译手册内容。

如果您有任何问题、意见或建议，请致电 AITO 用户关怀中心：400-008-9999 联系我们。

车辆制造厂：赛力斯汽车有限公司

地址：重庆市江北区福生大道 229 号

网址：<https://aito.auto>

本手册相关的重要信息

建议您在首次使用车辆前，认真阅读本手册内容。为了更好地理解本手册内容，您需要了解以下所有信息。

提示信息

危险

危险标识提醒您，如未按照该标识内容操作，可能会直接造成车辆损毁或人身伤亡。

警告

警告标识提醒您，如未按照该标识内容操作，在车辆使用过程中可能会造成车辆损毁或人身伤亡。

注意

注意标识提醒您，如未按照该注意事项操作，可能会导致车辆相关功能无法使用，严重时可能会造成车辆损坏。

提示

在这里您可以找到一些关于车辆使用的帮助提示或详细信息。

敬告用户

为了您的安全，请您在驾驶车辆时遵守当地的法律法规，并遵循以下注意事项：

- 保持清醒的驾驶状态，切勿在饮酒或服用安眠类药物后驾驶车辆，否则会影响您对车辆的操控能力，从而引发事故，导致人员伤亡。
- 请您务必谨慎驾驶，准确判断天气与路况是否适合出行，随时注意路面其他车辆或人员的动向，以便准确、及时地做出判断，防止意外事故的发生。
- 驾驶时请务必保持专注，在驾驶过程中接打电话、查看短信或是调节控制按键等，会分散注意力，可能引发事故，导致人员伤亡。
- 请仔细阅读手册中相关的提示信息，无视这些内容，可能会对驾乘人员造成人身伤害或导致车辆损坏。
- 由于车辆的配置不同，以及后期的升级等，本手册内容可能与实际车辆不符，具体功能请以实车为准。

重要提示

原厂配件、选装装备和非法改装

AITO 品牌原厂配件能够与您车辆的性能、安全和排放等系统完美兼容，为了尽可能的保证车辆性能与安全，在您进行车辆保养或维修时，请使用 AITO 品牌原厂配件。

如果您使用非 AITO 品牌原厂配件，可能会对您的性能、安全和排放等系统产生不利影响，因此产生的任何问题，本公司将不会承担责任。

请不要私自改装您车辆的任何一个零部件、车辆信息及标识等，改装可能会影响车辆的性能，如安全性、可靠性等，甚至可能违反国家法规。由此而导致的直接或间接损失，本公司不承担任何责任。此外，也可能导致您的车辆丧失三包权利。

无线电设备

车辆安装有无线电设备在使用时应当严格遵守以下规定：

- 使用无线电设备时，请遵循车辆所在地法律法规。
- 切勿将车辆停放在变压器等电磁干扰较强的地方。
- 对于使用电子医疗设备及其他相关设备的人士，应向该设备制造商咨询无线电波对设备工作的影响情况，无线电波可能会对这类医疗设备的工作产生难以预料的影响。

警告

切勿加装或变更无线电设备，否则可能会造成某些电气系统故障。

保养提醒

定期的专业保养有利于保持车辆良好的运行状态，延长车辆的使用寿命，请您仔细阅读手册中的保养相关信息，并建议您遵照正确的保养要求进行保养，若您的车辆在恶劣环境中行驶，车辆需要更多更好的保养，若因未保养或保养不当导致车辆故障，可能会丧失车辆的质保权益。

安全注意事项

请遵循以下注意事项：

- 严禁自行拆装动力电池及相关高压部件。
- 严禁对动力电池进行挤压、刺穿等行为。

- 严禁私自对废旧动力电池进行处理和存放，如有需要请联系 AITO 用户中心。
- 禁止将儿童单独留在车内。
- 车辆行驶过程中，务必全程佩戴安全带，若有儿童乘坐时，应使用合适的儿童安全座椅。
- 遵守交通规则，避免超速、超载行驶。
- 请遵循危险、警告等各类安全提示信息。
- 为避免人身伤害，禁止触碰车辆任何高压部件，如高压电缆、高压插头、连接插头等。
- 车辆使用环境应无腐蚀性、爆炸性和破坏绝缘的气体或导电尘埃等。
- 为保证您的安全，车辆系统更新时，车辆必须处于安全状态并严格按照相关提示进行更新。

车联网提醒

- 基于法律法规要求，您车上的车联网卡需要进行实名登记。
- 车辆销售后，您需要将您的基础信息、车联网卡号、车辆识别码等传递至相关电信企业进行变更。
- 车辆过户、报废或更换含车联网卡的零部件，应同步办理车联网卡过户、注销手续。

注意

切勿私自拆除或破坏车联网模块。

车辆报废

按照国家环保法规要求，达到使用年限或不能满足道路使用条件的车辆应按国家环保法规要求进行报废处理。

按照国家相关法规要求，请到获得国家相关机构认证资质的企业进行报废，具体报废车辆的相关事宜请咨询 AITO 用户中心。

中控屏系统

车辆中控屏搭载 HarmonyOS 操作系统，为不同设备的智能化、互联与协同提供了统一的语言。

目录

用车建议		驾驶设置.....113
行车注意事项.....7		行车记录仪.....115
家庭用车建议.....8		胎压监测系统.....117
日常养护技巧.....9		电子不停车收费系统.....118
特殊场景用车.....10		疲劳分神监测.....119
车辆概览		驾驶辅助
外观简介.....13		了解 ADS.....121
内部简介.....15		ADS 使用向导.....125
仪表显示屏.....17		ADS 通用局限性.....128
抬头显示.....25		自适应巡航辅助 (ACC).....130
中控屏.....27		车道巡航辅助 (LCC).....137
后控制面板.....33		智驾领航辅助 (NCA).....150
驾驶安全		泊车辅助
正确的驾驶坐姿.....35		360° 全景环视.....163
安全带.....36		循迹倒车 (RA, Beta).....166
安全气囊.....39		智能泊车辅助.....168
汽车事件数据记录系统.....43		遥控泊车辅助.....172
车辆安全标识.....44		代客泊车辅助.....176
儿童安全座椅.....46		安全辅助
车辆控制		前向安全.....182
钥匙.....54		侧向安全.....195
车门.....58		后向安全.....202
前机舱盖.....62		出行与娱乐
后备箱.....63		用户账号.....210
车窗.....65		地图与导航.....213
座椅.....69		车内摄像头.....215
方向盘.....78		通信社交.....216
后视镜.....81		日程提醒.....218
空调.....84		多媒体.....219
车外灯.....88		音效.....224
车内灯.....91		服务中心.....226
雨刮.....93		隐私管理.....227
车载电源.....95		更多设置.....228
储物空间.....97		智慧用车
其他附件.....101		智慧助手.....234
驾驶车辆		情景智能.....236
启动和下电.....103		多设备联网.....243
换挡.....105		充电加油
制动.....107		充电和供电.....253
驻车.....112		

应急解锁充电枪.....	268
加油.....	269

保养维护

保养须知.....	272
汽车保养周期.....	273
动力电池保养.....	276
低压蓄电池保养.....	277
雨刮更换.....	278
油液检查.....	280
轮胎保养.....	285
车辆清洗和漆面保养.....	287
保险丝盒.....	288

故障救援

随车工具.....	290
故障指示灯.....	291
典型故障处理.....	293
联系道路救援.....	297
激活拖车模式.....	298
牵引车辆.....	299

车辆规格

车辆识别标签.....	301
整车参数.....	303
缩略语.....	310
单位术语.....	312

隐私保护

隐私保护.....	314
-----------	-----

免责声明

免责声明.....	317
-----------	-----

用车建议

在本章中，您可了解驾驶车辆时的注意事项及车辆日常养护，请仔细阅读本部分。

行车注意事项

行车前检查

为了您的行车安全，每次出行前需对车辆进行检查，行车检查有以下事项：

- 检查车辆周边有无障碍物。
- 检查车辆下方是否有异常积液（空调水为正常现象）。
- 检查雨刮系统是否正常工作。
- 检查轮胎情况及胎压是否正常。
- 检查车辆灯光系统是否正常，尤其是车辆外部车灯。
- 检查车窗是否清晰、后视镜视野是否良好。
- 检查座椅及安全带是否正常工作。
- 检查车辆续航里程，仪表指示灯是否有警告信息。
- 检查制动踏板及加速踏板是否正常工作。

长途驾驶

在开车长途驾驶之前请您务必注意以下事项：

- 为了保证您的出行安全，长途驾驶前请先检查车辆状态。
- 提前了解出行路线，确保车辆电量、油量充足。
- 途中休息时，您可以使用小憩模式功能来缓解长途驾驶的疲劳，避免疲劳驾驶。
- 长途旅行，带好水及必要的食物，及时补充能量。

夜间驾驶

夜间视野较短，当您在夜间驾驶车辆时，请您务必注意以下事项：

- 行车前要检查喇叭和车辆灯光系统是否正常。
- 注意观察前照灯照射范围的路面状况。
- 正确使用远近光灯。
- 请勿直视对向车辆的前照灯。
- 请使用转向灯向其他车辆提示您的行驶方向。
- 为了避免在紧急情况下，反应不及时导致与前车发生碰撞，请适当增加跟车距离。
- 尽量避免夜间超车，必须超车时，请您在确认周围及道路环境允许的情况下，再进行超车。
- 在视野受影响时，请谨慎低速行驶，注意观察周围及道路环境，紧急情况下随时准备制动。

1

2

3

4

5

6

7

8

9

10

11

12

13

14

家庭用车建议

儿童乘车

带儿童出行时，为保障儿童乘车安全，请您务必注意以下事项：

- 请勿将儿童单独留在车内。
- 禁止怀抱儿童乘车。
- 禁止让儿童站在车内、跪在座位上或将身体部分探出窗外。
- 12 周岁以下（或身高低于 1.5m）的儿童不宜在前排副驾驶位置乘车。
- 12 周岁以下（或身高低于 1.5m）的儿童乘车时，必须使用适合的儿童安全座椅。
- 儿童在后排乘坐时，建议开启车门儿童锁，避免儿童误开车门。
- 若您的车辆配备主驾头枕音响，您可在儿童休息时开启头枕私享模式，避免音乐、导航播报等吵醒儿童。

老人乘车

带老人出行时，为保障老人乘车安全，请您务必注意以下事项：

- 适度打开车窗或空调，以保持车内空气新鲜，可预防老人出现头痛、头晕等症状。
- 请勿将老人单独留在车内。
- 车辆遇到坑洼或者弯道请减速缓慢通过，避免产生大幅度的晃动，导致老人产生头晕、心慌等症状。
- 老人在后排乘坐时，建议开启车门儿童锁，避免老人误开车门。
- 若您的车辆配备主驾头枕音响，您可在老人休息时开启头枕私享模式，避免音乐、导航播报等吵醒老人。

宠物乘车

带宠物出行时，为保障宠物乘车安全，请您务必注意以下事项：

- 请勿将宠物单独留在车内。
- 行车时正确固定宠物，例如使用适当的宠物托架。
- 开门前先带好宠物，尤其是陌生地方，容易因为惊吓、好奇等原因，导致宠物跳车跑丢或被撞。
- 尽量避免全开车窗进行通风，并关闭宠物身边的车窗，以免宠物将头探出窗外发生意外。

日常养护技巧

座椅养护

对于车辆所配备的真皮座椅，您在日常中也要对其进行养护，请您务必注意以下事项：

- 远离热源，如离热源太近会导致皮革干裂。
- 请勿长时间在阳光下暴晒，避免皮革退色。
- 定期实施清洁保养，用半干的湿抹布抹去灰尘，保持干爽、整洁。
- 若座椅表面脏污，用多功能泡沫清洗剂少量清洗即可，保持皮面干燥。
- 坐在座椅上时避免身上的钥匙扣、衣服上的铁纽扣等接触座椅，以防划伤座椅。
- 防止液体等浸泡座椅。

轮胎养护

日常对轮胎进行保养，能提高轮胎的使用寿命，对轮胎日常养护您可以进行以下事项：

- 定期检查胎压，避免胎压过高或者过低，并按照车辆推荐胎压进行充气。
- 经常清除胎纹内杂物。
- 检查轮胎的磨损情况。
- 行车时应避开道路路肩和坑洞。

1

2

3

4

5

6

7

8

9

10

11

12

13

14

特殊场景用车

光滑或湿滑路面行驶

环氧地坪、金刚砂地坪、瓷砖路等光滑路面附着系数极低，尤其有水渍时附着系数更低甚至接近冰面，在光滑或湿滑路面行驶时，请注意以下事项：

- 车辆容易打滑，应减速慢行，避免急加速、急制动或急转方向盘等操作。
- 制动距离变长，应保持足够的车距并随时注意路面状况，以免发生追尾或碰撞等事故。
- 车辆容易失控，应谨慎超车，切勿盲目超车或超车过程中急加速。

涉水驾驶

车辆涉水驾驶时，为避免车辆损坏或功能故障，请您务必注意以下事项：

- 涉水前应减速或停车观察水位，若水位高于车辆的离地间隙，请选择更换路线。
- 提前开启雨刮功能，缓慢驶入水面，车速过快可能会使车辆与水之间的冲击力过大，导致车辆损坏或功能故障，建议涉水行驶车速不超过 10km/h。
- 驶出水面后间歇踩下制动踏板，清除制动盘上水分确保制动系统能正常工作。
- 请勿长时间涉水驾驶，避免损坏车辆。

雨天出行

遇风雨天行车时，您的视野可能受阻，请您务必注意以下事项：

- 确保车辆雨刮功能及雨刮片工作正常。
- 确保车辆灯光系统工作正常。
- 确保轮胎胎压正常。
- 确保车辆制动系统正常。
- 开启后雾灯，用以提醒后方交通参与者。
- 车辆行驶时，由于视野受阻，请您集中精神且缓慢行驶。

寒冷天气出行

寒冷天气出行，为避免出现交通事故和确保您舒适乘车，请您务必注意以下事项：

- 在寒冷天气下，您可以提前开启座椅加热功能。
- 选择合适的驱动模式。

- 确保轮胎胎压正常。
- 若行驶路段为结冰、雨雪路段，还应安装防滑链。
- 车辆行驶时及时开启前/后风挡玻璃除霜（后视镜除雾）功能。
- 车辆行驶时，请适当增加跟车距离，避免路面结冰易滑导致制动距离加长引发车辆碰撞。
- 车辆行驶时，请避免紧急制动，否则车辆可能因路面结冰而发生侧滑，导致车辆失控引发交通事故。
- 若路面结冰、积雪或低温雨雪等天气时，建议将车辆停放在平缓路段，如有必要请放置车轮挡块。

高温天气出行

高温天气出行时，为确保乘客舒适乘车，您可以进行以下操作：

- 上车前请开窗通风，挥发车内热空气。
- 有乘客乘坐时，及时开启座椅通风功能。
- 开启空调，在刚开启空调时应切换为外循环，先使车内热空气充分挥发，再切换为内循环，保持冷空气，快速降温。

高温天气充电

高温天气充电时，为避免充电时导致动力电池温度过高，请您务必注意以下事项：

- 请勿让车辆长时间暴晒或在高温环境下充电。
- 车辆充电应尽可能选择凉爽通风的环境。

高原环境用车

在高原山区行驶时，受地理条件、海拔等不同环境影响，车辆性能会有很大不同，请您注意以下事项：

- 准备高原反应所需的氧气、药物等装备。
- 车辆在上或下长坡道之前，请检查制动、转向、传动部分和车轮状态。
- 在进入高原之后要经常检查轮胎气压，必要时适当调低轮胎气压。
- 频繁的踩踏制动踏板进行制动，会导致制动液、制动盘和制动片温度升高，减弱制动性能严重情况下会导致制动失效。

- 由于高原环境影响，车辆续航里程可能缩短，应及时注意车辆状态。

1

2

3

4

5

6

7

8

9

10

11

12

13

14

车辆概览

在本章中，您可了解车辆部件位置，帮助您快速找到相关部件，请仔细阅读本部分。

外观简介

通过下图，您可以了解车辆外部部件。

外观图（一）

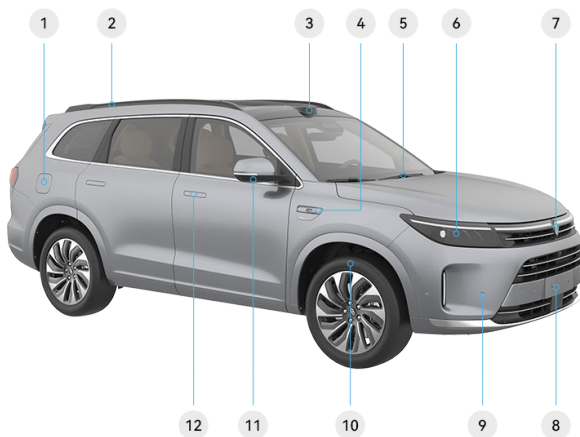

*画面仅供参考，请以产品实际为准

1 加油口盖 (269 页)	7 车标
2 行李支撑架 (101 页)	8 车辆牌照位置
3 激光雷达	9 超声波雷达
4 侧视摄像头	10 轮胎 (285 页)
5 前风挡雨刮 (93 页)	11 全景环视摄像头
6 前照灯 (88 页)	12 车门外把手 (58 页)

外观图 (二)

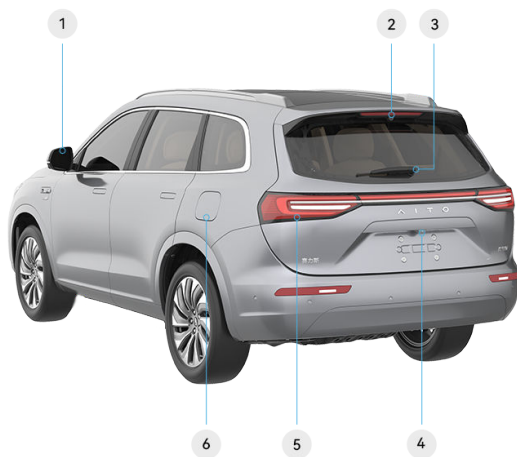

*画面仅供参考，请以产品实际为准

1 车外后视镜 (81 页)	4 后视摄像头 (163 页)
2 后雨刮喷嘴 (278 页)	5 后尾灯
3 后风挡雨刮 (93 页)	6 充电口盖 (253 页)

内部简介

通过下图，您可以了解车辆内部的常用部件。

前排常用部件

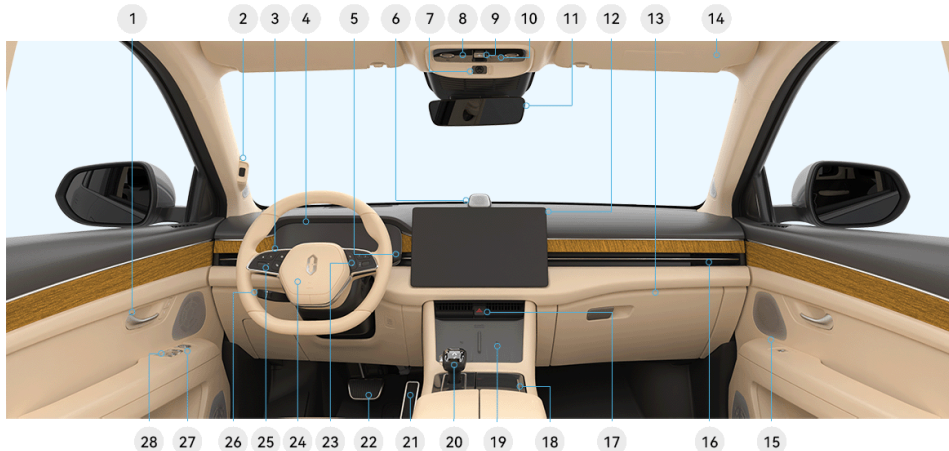

*画面仅供参考，请以产品实际为准

1 车门内把手 (60 页)	15 扬声器
2 3D 人脸识别摄像头	16 空调出风口
3 灯光控制拨杆 (88 页)	17 危险警告灯按键 (89 页)
4 仪表显示屏 (17 页)	18 杯托 (97 页)
5 雨刮洗涤控制拨杆 (93 页)	19 无线充电仓
6 扬声器	20 换挡操纵杆 (105 页)
7 车内摄像头	21 加速踏板
8 阅读灯开关 (91 页)	22 制动踏板
9 天窗开关 (66 页)	23 方向盘按键 (右) (79 页)
10 SOS 报警按键 (297 页)	24 喇叭开关 (79 页)
11 内后视镜 (83 页)	25 方向盘按键 (左) (79 页)
12 中控屏	26 巡航控制拨杆 (132 页)
13 手套箱 (97 页)	27 外后视镜调节按键 (81 页)
14 遮阳板 (101 页)	28 车窗按键 (65 页)

后非常用部件（五座版）



*画面仅供参考，请以产品实际为准

1 前排座椅靠背储物板（98 页）	3 Type-C 接口（95 页）
2 后控制面板（33 页）	—

后非常用部件（六座版）



*画面仅供参考，请以产品实际为准

1 前排座椅靠背储物板（98 页）	3 Type-C 接口（95 页）
2 后控制面板（33 页）	—

仪表显示屏

仪表显示屏简介

您在使用车辆时，仪表显示屏会显示车辆的运行参数及车辆状态，请您务必认真阅读这部分内容，其中仪表指示灯 (18 页) 的信息尤为重要。



*画面仅供参考，请以产品实际为准

1 仪表显示屏左侧信息区域 (23 页)	9 总行驶里程
2 车辆状态信息区域	10 瞬时功率百分比
3 时间信息	11 车辆能源状态
4 档位信息	12 车辆驱动模式
5 室外温度	13 仪表显示屏中间信息区域 (23 页)
6 当前车速	14 油电综合续航里程
7 驾驶模式	15 纯电续航里程
8 仪表显示屏右侧信息区域 (23 页)	16 纯电续航里程

仪表指示灯

仪表指示灯通常有灯光类指示灯、故障类指示灯、警示类指示灯、功能类指示灯等。

五座版







*画面仅供参考，请以产品实际为准

六座版



*画面仅供参考，请以产品实际为准

图标	说明
	主驾安全带未系指示灯：此灯点亮，表示驾驶员安全带未系。此灯点亮的同时会伴随提示音，以提醒驾驶员及时系好安全带。
	副驾安全带未系指示灯：此灯点亮，表示前排乘客安全带未系。此灯点亮的同时会伴随提示音，以提醒前排乘客及时系好安全带。
	后排安全带未系指示灯：此灯点亮，表示后排有乘客安全带未系（L表示后排左，M表示后排中，R表示后排右）。驾驶员应及时提醒后排乘客系好安全带（五座版）。
	后排安全带未系指示灯：此灯点亮，表示后排有乘客安全带未系（上方L表示第二排左，上方R表示第二排右，下方L表示第三排左，下方R表示第三排右）。驾驶员应及时提醒后排乘客系好安全带（六座版）。

图标	说明
	安全气囊指示灯：启动车辆时，此灯短暂闪烁后熄灭，这属于正常情况，表示安全气囊系统完成自检；若此灯持续点亮，表示安全气囊存在故障，请将车辆停放至安全位置并联系 AITO 用户中心。
	电子驻车指示灯：此灯闪烁，表示电子驻车功能正在工作中，若车辆处于坡道，请勿松开制动踏板，以免造成溜车风险，待指示灯长亮后再松开制动踏板；此灯点亮，表示电子驻车完成工作。
	机油压力低指示灯：此灯点亮，表示增程器机油压力过低，存在损坏增程器的风险，请将车辆停放至安全位置并联系 AITO 用户中心。
	冷却液温度高指示灯：此灯点亮，表示车辆冷却液温度过高，请将车辆停放至安全位置并联系 AITO 用户中心。
	驱动电机故障指示灯：此灯点亮，表示车辆驱动电机出现故障，存在车辆不能继续行驶的风险。请将车辆停放至安全位置并联系 AITO 用户中心。
	低压供电系统异常状态指示灯：此灯点亮，表示低压蓄电池充电系统存在故障，请先尝试启动车辆给低压蓄电池充电，若指示灯仍亮起，请将车辆停放至安全位置并联系 AITO 用户中心。
	动力电池故障指示灯：此灯点亮，表示车辆动力电池出现故障，请将车辆停放至安全位置并联系 AITO 用户中心。
	动力系统防盗指示灯：此灯点亮，动力系统防盗认证失败，车辆可以启动但是不能挂入行驶挡位。请检查车辆钥匙是否在车内，若钥匙在车内，请重新踩踏制动踏板使车辆重新识别钥匙以熄灭此灯，若指示灯仍亮起，请立即联系 AITO 用户中心。
	动力系统故障指示灯：此灯点亮，表示车辆动力系统出现故障，请将车辆停放至安全位置并联系 AITO 用户中心。
	充电枪连接指示灯：此灯点亮，表示充电枪已连接。
	制动系统故障指示灯：此灯点亮，表示制动系统存在故障或制动液位低，存在制动失灵的风险。为防止发生交通事故，请将车辆停放至安全位置并联系 AITO 用户中心。
	此灯点亮，表示已检测到路面限速标识，限速标识数值是通过摄像头拍摄道路上的限速标识获得。N：请以实际识别的车速为准。
	后雾灯指示灯：开启后雾灯时，此灯点亮。
	胎压报警指示灯：此灯闪烁，表示胎压监控系统存在故障；此灯点亮，表示某个轮胎压力超出正常范围或轮胎温度过高，具体参数请参阅胎压监测系统（117 页）。如遇以上两种情况，请将车辆停放至安全位置并联系 AITO 用户中心。
	OBD 故障指示灯：车门打开或关闭车辆电源后短踩制动踏板时，此指示灯点亮，长踩制动踏板后指示灯熄灭；若指示灯仍持续点亮，可能发生跟排放相关的零部件故障，或者 OBD 系统本身故障，请将车辆停放至安全位置并联系 AITO 用户中心。

图标	说明
	冷却液位低指示灯：此灯点亮，表示车辆冷却液液位过低，存在损坏增程器的风险，请将车辆停放至安全位置并联系 AITO 用户中心。
	功率受限指示灯：此灯点亮，车辆功率和加速受限。请将车辆停放至安全位置并联系 AITO 用户中心。
	动力电池电量低指示灯：此灯点亮，表示动力电池电量低，请及时给动力电池充电，若继续行驶会影响车辆性能及动力电池使用寿命。
	充电状态指示灯：此灯点亮，表示车辆处于充电状态。
	燃油不足指示灯：此灯点亮，表示燃油即将耗尽，请尽快添加；此灯闪烁，表示油量传感器出现故障，请将车辆停放至安全位置并联系 AITO 用户中心。
	制动系统故障指示灯：此灯点亮，表示制动系统存在故障（除红色指示灯描述的制动系统故障外），存在制动失灵的风险。为防止发生交通事故，请将车辆停放至安全位置并联系 AITO 用户中心。
	电子驻车制动器故障指示灯：此灯点亮，表示电子驻车制动器存在故障，若车辆在坡道上，则存在溜车的风险。为防止发生交通事故，请将车辆停放至安全位置并联系 AITO 用户中心。
	防抱死制动系统故障指示灯：此灯点亮，表示防抱死制动系统存在故障，踩下制动踏板，车辆存在打滑、侧翻等风险。为防止发生交通事故，请将车辆停放至安全位置并联系 AITO 用户中心。
	电子制动力分配系统故障指示灯：此灯点亮，表示电子制动力分配系统存在故障，踩下制动踏板，车辆存在打滑、侧翻等风险。为防止发生交通事故，请将车辆停放至安全位置并联系 AITO 用户中心。
EPS	电动助力转向指示灯：此灯点亮或闪烁，表示车辆转向系统存在故障。为防止发生交通事故，请将车辆停放至安全位置并联系 AITO 用户中心。
	车身稳定性系统指示灯：此灯闪烁，表示车身稳定性系统正在工作；此灯点亮，表示车身稳定性系统存在故障，请将车辆停放至安全位置并联系 AITO 用户中心。
	车身稳定性系统功能关闭指示灯：此灯点亮，表示车身稳定性系统已关闭。关闭后，车辆在紧急转弯、紧急加速、紧急制动等突发情况时可能存在车轮打滑的风险。为防止发生交通事故，此功能不可随意关闭。
	前方碰撞预警功能关闭指示灯：当关闭前方碰撞预警功能时，此灯点亮。此时车辆检测到前方有障碍物后不会发出碰撞预警提示。为防止发生交通事故，此功能不可随意关闭。
	辅助紧急制动功能关闭指示灯：当辅助紧急制动功能关闭时，此灯点亮。此时车辆检测到碰撞风险后不会自动进行紧急制动。为防止发生交通事故，此功能不可随意关闭。
	此灯闪烁，表示 ACC 自适应巡航辅助功能激活失败；其中 N 为巡航时的目标车速，以实际显示数字为准。

图标	说明
	此灯闪烁，表示 LCC 车道巡航辅助功能激活失败。
	此灯闪烁，表示 NCA 智驾领航辅助功能激活失败。
	此灯闪烁，表示 ADS 校准失败。
	近光灯指示灯：开启近光灯时，此灯点亮。
	位置灯指示灯：开启位置灯时，此灯点亮。
	左转向指示灯：开启左转向灯时，此灯点亮并伴随转向提示音。
	右转向指示灯：开启右转向灯时，此灯点亮并伴随转向提示音。
	危险警告灯：开启危险警告灯时，此灯点亮并伴随提示音；车速大于 50km/h 时紧急制动，车身稳定性系统工作时，此灯点亮并伴随提示音。
READY	READY 指示灯：此灯点亮，表示车辆已准备就绪，可以行驶。
	自动驻车工作指示灯：此灯点亮，表示正在使用自动驻车功能。
	陡坡缓降工作指示灯：此灯点亮，表示正在使用陡坡缓降功能。
	预约充电指示灯：预约充电设置成功后点亮该指示灯。
	远光灯指示灯：开启远光灯时，此灯点亮。
	此灯点亮，表示智能远光灯功能已激活。
	此灯点亮，表示 ACC 自适应巡航辅助功能已激活。其中 N 为巡航时的目标车速，以实际显示数字为准。
	此灯点亮，表示 LCC 车道巡航辅助功能已激活。
	此灯点亮，表示 NCA 智驾领航辅助功能已激活。
	ADS 校准过程中，图标的蓝色进度条会实时变化，提示当前 ADS 校准进度。

图标	说明
	此灯点亮，表示 ADS 校准完成，数秒后图标消失。
	此灯点亮，表示道路限速高于当前设定的巡航目标车速。
	此灯点亮，表示道路限速低于当前设定的巡航目标车速。
	此灯点亮，表示 NCA 智驾领航辅助功能的智能限速功能已开启。
	自动驻车开启指示灯：此灯点亮，表示已开启自动驻车功能。
	陡坡缓降开启指示灯：此灯点亮，表示已开启陡坡缓降功能。
	此灯点亮，表示智能远光灯功能未激活。
	此灯点亮，表示 ACC 自适应巡航辅助功能已满足激活条件但未激活；此灯闪烁，表示 ACC 自适应巡航辅助功能处于待机状态。其中 N 以实际显示数字为准。
	此灯点亮，表示 LCC 车道巡航辅助功能已满足激活条件但未激活；此灯闪烁，表示 LCC 车道巡航辅助功能处于待机状态。
	此灯点亮，表示 NCA 智驾领航辅助功能已满足激活条件但未激活；此灯闪烁，表示 NCA 智驾领航辅助功能处于待机状态。
	此灯闪烁，表示 NCA 智能限速功能已开启，驾驶员正在加速干预。
	此灯闪烁，表示 ACC、LCC 或 NCA 已激活，设定的目标车速低于当前的道路限速，且驾驶员正在加速干预。
	此灯闪烁，表示 ACC、LCC 或 NCA 已激活，设定的目标车速高于当前的道路限速，且驾驶员正在加速干预。

仪表显示屏设置

您可以通过仪表显示屏查看车辆的参数信息、导航信息、里程信息等。

仪表显示屏左侧信息区域

上/下拨动方向盘上的切换键 (79 页) 可以设置仪表显示屏左侧信息区域, 设置您想查看的信息, 包括导航信息、里程信息、功率曲线、能量流动、胎压信息等。

• 导航信息

使用导航功能后, 仪表显示屏左侧信息区域显示以下界面。



*画面仅供参考, 请以产品实际为准

① 提示

若自定义按键为地图可短按方向盘自定义键, 导航信息会在仪表显示屏全屏显示。

• 里程信息

- 时长: 本次行驶时间。
- 距离: 本次行驶里程。
- 均速: 本次驾驶车辆的平均速度。
- 电耗: 当前平均电耗。
- 油耗: 当前平均油耗。



*画面仅供参考, 请以产品实际为准

• 能耗曲线

动力输出为蓝色, 能量回收为绿色。



*画面仅供参考, 请以产品实际为准

• 能量流动

- 动力电池到驱动电机, 输出为蓝色, 回收为绿色。
- 增程器到动力电池, 输出为橙色。



*画面仅供参考, 请以产品实际为准

• 胎压信息



*画面仅供参考, 请以产品实际为准

仪表显示屏中间信息区域

仪表显示屏中间信息区域根据使用的驾驶辅助功能显示相关信息。



*画面仅供参考, 请以产品实际为准

仪表显示屏右侧信息区域

仪表显示屏右侧信息区域显示电话信息、音乐信息, 告警信息等。



*画面仅供参考，请以产品实际为准

瞬时功率百分比

表示当前输出动力或能量回收时的瞬时功率与最大功率的百分比：

- 瞬时功率百分比 0%~80% 时，显示为蓝色（浅色模式）/白色（深色模式）能量条，表示动力系统输出动力。
- 瞬时功率百分比在 80%~100% 时，显示为红色能量条，表示动力系统输出动力。
- 瞬时功率百分比小于 0% 时，显示为绿色能量条，表示制动系统能量回收。



*画面仅供参考，请以产品实际为准

抬头显示

抬头显示（Head-Up Display，简称为 HUD），该系统位于驾驶员前方的仪表台处。开启功能后，驾驶员无需低头，就能在前风挡玻璃上看到车辆的当前车速、导航等信息。

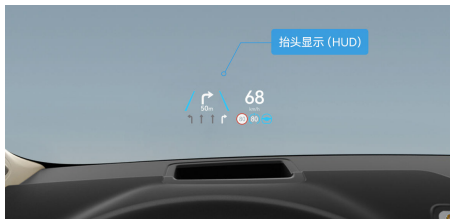

*画面仅供参考，请以产品实际为准

① 提示

- 驾驶前请检查并确认抬头显示影像的位置和亮度不会妨碍安全驾驶。
- 抬头显示仅支持显示系统自带地图的导航信息。

开启或关闭抬头显示

抬头显示（HUD）默认开启。

您可以通过以下方式开启或关闭抬头显示：

② 方法

- 从中控屏顶部下滑出**控制中心**，点击**编辑**，将**抬头显示**开关长按并拖动到上方显示区域，保存后即可点击  开启或关闭**抬头显示**。

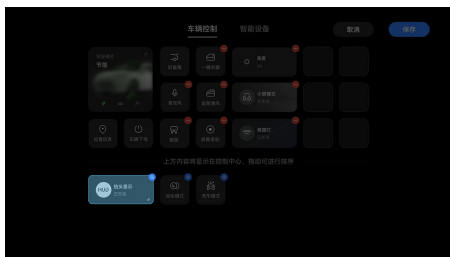

*画面仅供参考，请以产品实际为准

- 在中控屏进入**设置 > 显示 > 高级显示设置**，点击**抬头显示**开启或关闭抬头显示功能。

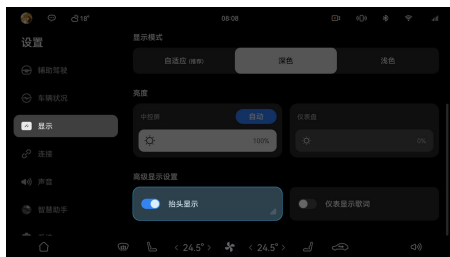

*画面仅供参考，请以产品实际为准

- 唤醒智慧语音，说出您的指令，如：**关闭抬头显示**。

自动调节 HUD 高度

HUD 高度自动调节开关默认开启。

③ 方法

1. 在中控屏进入**设置 > 显示 > 抬头显示**，确认**自动**开关已开启。
2. 车辆在 P 挡时，调节座椅后，踩下刹车踏板，并目视前方，HUD 高度将自动调节至合适位置。

您也可以唤醒智慧语音，说出您的指令，如：**HUD 高度自适应**。

人工调节 HUD 亮度和高度

您可以通过以下方式设置抬头显示：

③ 方法

- 唤醒智慧语音，说出您的指令，如：“**抬头显示调亮**”、“**HUD 高一点**”。
- 从中控屏顶部下滑出**控制中心**，点击抬头显示设置卡片进入设置界面。
- 在中控屏进入**设置 > 显示 > 高级显示设置**，点击**抬头显示**进入设置界面。

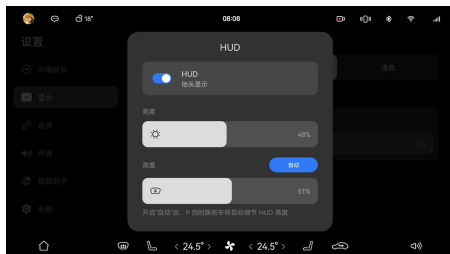

*画面仅供参考，请以产品实际为准

您可以通过同步调节座椅高度和抬头显示的高度，改善抬头显示的清晰度。

提示

带有偏光的太阳镜会导致抬头显示看起来不清楚，请调节抬头显示亮度或取下太阳镜。

清洁和使用注意

请使用清洁干燥的微纤维布轻轻擦拭抬头显示投影仪区域，如有不易擦净的污渍，可将微纤维布略微浸湿再擦拭。

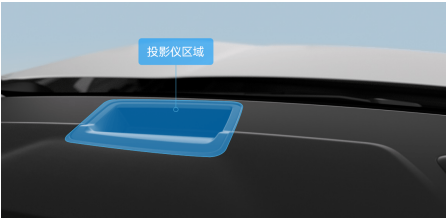

*画面仅供参考，请以产品实际为准

注意

- 请勿在抬头显示投影仪附近放置任何盛有液体的容器，如果液体进入投影仪区域，可能会导致电气故障。
- 请勿在抬头显示投影仪或风挡玻璃投影区域上放置任何物品和贴纸，否则可能会中断抬头显示指示。
- 请勿触摸抬头显示投影仪内部或向投影仪内部投掷边缘尖锐的物体，否则可能会导致机械故障。

中控屏

中控屏简介

车辆中控屏搭载 HarmonyOS 操作系统，为不同设备的智能化、互联与协同提供了统一的语言。

使用中控屏，您可以便捷地对车辆进行设置、功能操作和信息查看等，也可以根据自己的喜好使用中控屏来自定义车辆的状态，享受舒适的驾乘体验。



*画面仅供参考，请以产品实际为准

1 状态栏 (28 页)	显示个人账户登录信息、车辆通知和状态等。
2 快捷栏 (29 页)	快捷直达应用或服务，左右滑动查看，可自定义添加高频使用的应用或服务卡片。
3 工具栏 (30 页)	Home 键、前除霜、主副驾空调与座椅调节、内外循环、音量。

警告

驾驶员必须始终把注意道路和交通状况放到第一位。为确保车辆驾乘人员和其他道路使用者的安全，驾驶员不可在车辆行驶过程中使用中控屏。

提示

请勿使用尖锐物体操作中控屏，否则会对屏幕造成不可修复的损伤。

状态栏



*画面仅供参考，请以产品实际为准

1 账号	进入个人中心或唤起用户登录。
2 通知	进入通知中心，可查看应用消息等。
3 天气	显示当日的天气与温度。
4 时间	显示时间，点击进入屏幕保护界面。
5 行车记录仪 (115 页)	进入行车记录仪功能界面，可查看行车记录。
6 无线充电	无线充电开关，可查看设备当前的充电状态。
7 蓝牙	<p>查看蓝牙开启或关闭状态。</p> <ul style="list-style-type: none"> 显示已配对的设备。 点击更多蓝牙设置，可开启或关闭蓝牙开关，查看已连接设备、可用设备等。
8 WLAN	<p>查看 WLAN 信号。</p> <ul style="list-style-type: none"> WLAN 网络开关。 点击更多 WLAN 设置，可查看已连接 WLAN、可用 WLAN 列表。
9 信号	查看车辆移动网络信号情况，点击可查询娱乐流量。

快捷栏

您可以在任意应用界面底部向上滑出快捷栏（Smart Dock），快速直达常用的应用或服务。

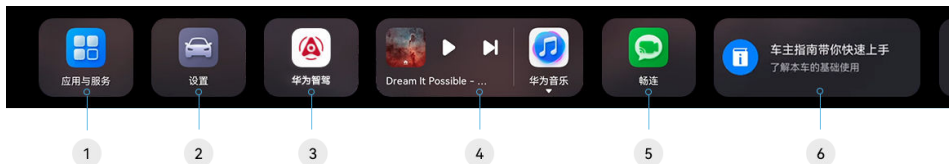

*画面仅供参考，请以产品实际为准

1 应用与服务	进入应用中心与服务中心，可查看、使用全部的应用和服务卡片。
2 设置	进入车辆设置，可对车灯、门锁、驾驶模式等进行设置。
3 地图 (213 页)	进入导航界面，可搜索、查看详细的导航信息。
4 音频卡片	播放、暂停和切换音乐，点击卡片进入应用，点击应用图标可快速切换音频应用。
5 畅联	进入畅连，可在车上与华为手机、平板、智慧屏接打音视频通话。
6 小艺建议	根据您的使用习惯，主动为您动态推荐服务。

方法

切换显隐状态：

从屏幕底部上滑，可滑出快捷栏；在快捷栏区域下滑，即可隐藏。

自定义快捷栏：

您可以通过以下方式，自定义快捷栏里高频使用的服务卡片或应用：



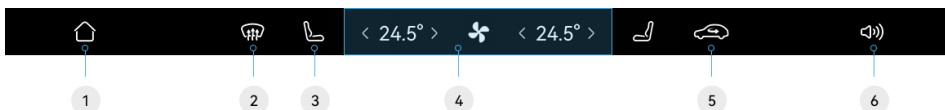

- 在快捷栏长按任意卡片进入编辑状态，添加、删除、移动卡片（部分常驻卡片不可删除）。
- 在中控屏进入**应用与服务 > 应用中心/服务中心**，长按服务卡片或应用，拖拽至快捷栏即可添加。
- 在中控屏进入**应用与服务 > 应用中心/服务中心**，长按服务卡片或应用，选择**添加到快捷栏**。在**所有服务**中点击，可以选择不同尺寸、功能的服务卡片添加到快捷栏。

工具栏

您可以在中控屏底部的工具栏便捷地调节空调温度、音量等。



*画面仅供参考，请以产品实际为准

1 Home 键	返回中控屏桌面，长按可进入多任务管理。
2 前除霜	点击开启前风挡玻璃吹风，出风温度默认与主驾侧一致，风量默认是 5 挡。
3 座椅	点击进入座椅调节界面，开启或调节座椅加热、通风与按摩功能。
4 空调 (84 页)	点击或横滑主副驾温度显示区域，快捷调节座舱内温度；长按主驾侧温度后，选择 同步 可将温度同步到副驾侧；点击  进入空调调节界面。
5 内外循环	显示当前空气内循环  、自动内循环  、自动外循环  、外循环  模式。在 自动循环 模式下，系统会根据环境自动控制内外循环，当系统检测到车外空气质量差、进入隧道等场景时，会自动切换内循环保证车内空气质量。
6 音量	点击后可调节当前系统正在播放的音频音量大小；也可点击  ，分别调节媒体、智慧语音、导航、通话的音量大小。

控制中心

将您常用的车辆控制快捷开关、驾驶模式切换、智能设备开关等，集合到控制中心，操控车辆更便捷。

打开快捷开关

④ 方法

从中控屏顶部下滑出**控制中心**：

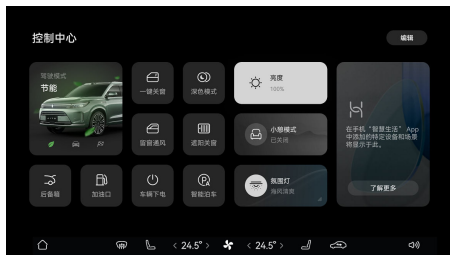

*画面仅供参考，请以产品实际为准

- 点击驾驶模式卡片，快速切换节能、舒适和运动等模式。
- 点击快捷开关，开启或关闭功能（部分功能需在车外关闭，如：充电口）。

自定义快捷开关

1. 在控制中心界面，点击**编辑**，您可进行如下任一操作：

- 长按并拖动开关可调整位置。
- 点击**+**，快捷开关将显示在控制中心。
- 点击**-**，可隐藏快捷开关。



*画面仅供参考，请以产品实际为准

2. 点击**保存**。

智能设备

您可以在车上远程控制家里的空调、灯等智能家居设备，或一键执行自定义的智能生活场景，请参阅车家互联（249页）。

导航分屏

在导航过程中，使用**音乐、畅连、车主指南**等应用时，无需退出导航，中控屏将自动分屏，同时显示导航和应用界面。

④ 方法

开启导航：具体请参阅地图与导航（213页）。

进入分屏：在导航开启状态下，在中控屏点击**音乐、车主指南**等应用，即可自动进入分屏。

调换窗口顺序：在分屏界面三指横滑或点击界

面中间的 ，可调换窗口左右顺序。

退出分屏：分屏状态下，点击导航窗口内**全屏**，或在音乐等应用界面边缘向内滑动，即可回到全屏导航。

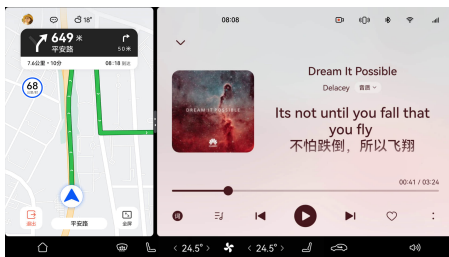

*画面仅供参考，请以产品实际为准

⚠ 警告

为保证行车安全，驾驶员请勿在驾驶过程中操作及设置中控屏，如需操作请驻车并确保环境安全。

截屏

当您想保留看到的画面时，使用**截屏**功能，即可截取想留存的中控屏画面。

设置

④ 方法

使用以下操作，将**截屏**添加到**控制中心**：

1. 从中控屏顶部下滑出**控制中心**。
2. 点击右上角**编辑**，进入快捷开关编辑状态。
3. 点击下侧**截屏**，将其添加至右侧空白框中。
4. 设置完成后点击右上角**保存**。

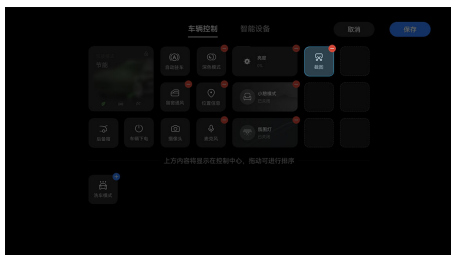

*画面仅供参考，请以产品实际为准

截图

如果您想使用**截图**，进入待截图的界面，从中控屏顶部下滑出**控制中心**，点击**截图**，截图结果以弹窗形式出现在屏幕左下角。



*画面仅供参考，请以产品实际为准

查看与分享结果

④ 方法

在中控屏进入**应用与服务 > 应用中心 > 图库**，点击图片，即可查看截图，点击，可以分享(221页)给家人朋友。

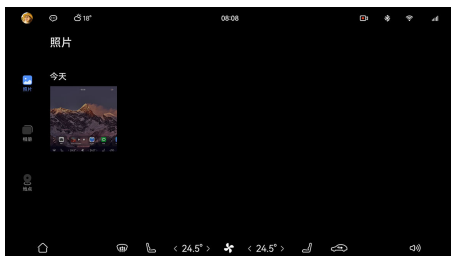

*画面仅供参考，请以产品实际为准

多任务管理

通过多任务中心，您可以快速查看、进入、关闭最近任务，无需返回桌面进行应用切换，触屏操作更便捷。



*画面仅供参考，请以产品实际为准

④ 方法

在中控屏底部工具栏长按，进入多任务中心。

查看最近任务：左右滑动任务卡片。

进入任务：点击任务卡片。

关闭任务：上滑任务卡片。

① 提示

关闭进行中的导航任务会影响驾驶，请谨慎操作。

屏幕保护

④ 方法

使用屏幕保护，可以减少来自中控屏的亮度干扰，还可以营造更有氛围感的车内环境。

1. 在中控屏进入**设置 > 显示 > 屏幕保护**，勾选想要的样式。
2. 点击中控屏顶部的时间进入屏幕保护，左右滑动屏幕，可切换您选择的图片样式。
3. 点击屏幕图片，可退出屏幕保护。

① 提示

当前屏幕保护的图片不支持自定义。

后控制面板

用于后排乘客自主调节后排空调的温度、风向等。

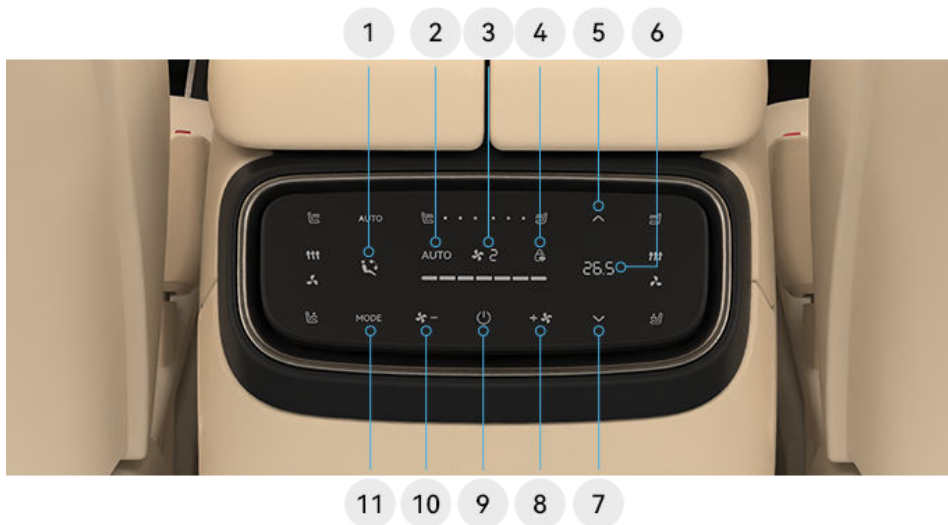

*画面仅供参考，请以产品实际为准

1	后空调出风模式显示。
2	后排自动空调开启。
3	后空调风量挡位显示。
4	此图标点亮，表明已通过中控屏开启后控制面板儿童锁，后控制面板被锁定。
5	后空调温度加按键。
6	后空调温度显示。
7	后空调温度减按键。
8	后空调吹风强度加按键。
9	后空调开关。
10	后空调吹风强度减按键。
11	后空调出风模式切换按键。

驾驶安全

在本章中，您可了解安全带和儿童安全座椅的使用及注意事项，请仔细阅读本部分。

正确的驾驶坐姿

为了您和乘员能够安全、舒适的到达目的地，驾驶前请保持正确坐姿并正确使用头枕和安全带。



*画面仅供参考，请以产品实际为准

④ 方法

请从以下方面进行正确的驾驶坐姿调整：

- 端正坐好，双脚放在地板上，座椅靠背倾斜角度不宜超过 30° 。
- 确保可以轻松踩到踏板，握方向盘时手臂稍微弯曲，胸部与安全气囊罩壳的中心应至少保留 25cm 的距离。
- 把安全带斜跨部分放置在颈部和肩部之间，安全带的横跨部分应绕过髋部，而非腹部。

⚠ 警告

- 行车期间调整座椅可能导致座椅意外移动，车辆可能失控，存在事故危险，只能在停车时调整驾驶员座椅。
- 驾驶车辆时，不得有穿拖鞋、穿高跟鞋、赤脚或手持电话进行通话等妨碍安全驾驶的行为。

1

2

3

4

5

6

7

8

9

10

11

12

13

14

安全带

正确佩戴安全带

正确佩戴安全带可以在发生事故时大幅度减轻车内人员受到的伤害，车内各座椅都配有三点式安全带。

佩戴安全带

④ 方法

1. 将座椅调整至合适位置。
2. 缓慢地拉出安全带，使安全带斜跨部分放置在颈部与肩部之间，安全带横跨部分应绕过髋部。
3. 将安全带锁舌插入锁扣，直到发出“咔嗒”声。

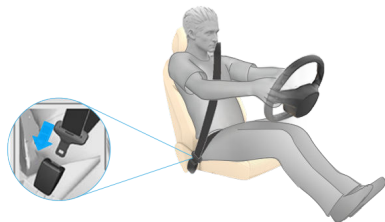

*画面仅供参考，请以产品实际为准

4. 拉动安全带，以此检查安全带是否在锁扣中牢固卡住。

⚠ 警告

- 切勿在安全带与身体之间放置其他物品。
- 请保持安全带锁扣内的清洁，及时清除锁扣内的异物，否则安全带可能无法正常锁止，影响驾驶安全。

妊娠期间佩戴安全带

④ 方法

安全带同样适用于孕妇，安全带需均匀平贴着通过胸部且安全带横跨部分应尽可能低的平贴在髋部前面。



*画面仅供参考，请以产品实际为准

⚠ 警告

- 乘坐时严禁将安全带向上移动，安全带须拉紧，防止松垮并确保其牢固贴身无扭曲，具体指导请向医生咨询。
- 随着孕期增长，您应调节座椅和方向盘，以便更容易保持对车辆的控制（这意味着您必须能够轻松地操作踏板和方向盘）。
- 孕妇在乘坐车辆时，应尽量在第二排座椅乘坐，避免事故发生时气囊装置对腹部造成二次伤害。

解锁安全带

在确保安全的前提下可解锁安全带。

④ 方法

1. 按下安全带锁扣按键，安全带将会自动缩回。

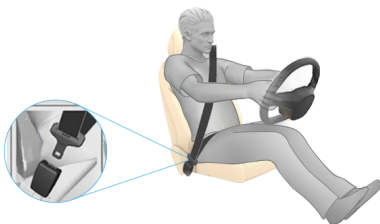

*画面仅供参考，请以产品实际为准

2. 如果安全带未完全缩回，应手动使其缩回，请勿使安全带处于松垮状态。

⚠ 注意

松开安全带前请握住安全带，以防止安全带缩回速度过快造成人员受伤或损坏车辆。

检查安全带

安全带属于重要安全部件，请每次行车前按照以下步骤对安全带进行检查。

🔍 方法

- 检查安全带是否存在磨损、割伤等异常情况。
- 将安全带锁舌插入安全带锁扣，拉动安全带，检查安全带锁扣固定情况，确保安全带处于正常工作状态。
- 快速拉动安全带，检查安全带卷收器是否正常锁止；解锁安全带，检查安全带是否正常缩回。

⚠ 警告

若安全带存在异常现象，请及时联系 AITO 用户中心。

调节安全带

前排安全带可上下调节，请根据实际驾乘人员的身高，适当调节安全带。

🔍 方法

- 向下调节时，按住调节按钮，向下调节至合适位置，松开调节按钮，上下移动确保锁止到位。



*画面仅供参考，请以产品实际为准

- 向上调节时，无需按住调节按钮，可直接将安全带调节至合适位置。



*画面仅供参考，请以产品实际为准

⚠ 警告

- 请将安全带高度调节至合适位置，否则在发生紧急状况时，安全带不能充分发挥作用。
- 若安全带调节装置损坏，请及时前往 AITO 用户中心进行更换。

📌 提示

调节完成后，向下拉动安全带，确保安全带高度调节装置锁止到位。

安全带注意事项

请严格遵循以下警告信息，否则可能导致人员伤亡和车辆损伤。

⚠ 危险

- 确保正确佩戴安全带，如果发生事故，安全带佩戴不当会增加受伤或死亡的风险。
- 请勿擅自更改、拆卸安全带，否则可能会影响安全带对您的保护作用。
- 切勿在安全带与人体之间放置坚硬、易碎、尖锐等物品，如钥匙、眼镜、钢笔等，安全带在这些物件上所产生的压力可能会导致受伤。
- 每条安全带仅供车内一位乘客使用，请勿多人（包括儿童）共用一条安全带。
- 任何一次碰撞后，都应到 AITO 用户中心检查包括卷收器在内的安全带总成。
- 安全带若有毛边、损坏时，必须及时更换。

安全带未系提醒

安全带未系警示系统用于提醒车内乘员，在行车前应系各自的安全带。

- 当驾驶员或乘员未系安全带时，仪表显示屏将会点亮安全带未系指示灯，并在仪表显示屏显示安全带未系位置。



*画面仅供参考，请以产品实际为准

- 当车辆启动后，行驶速度达到 10km/h 时，如驾驶员或乘员还未佩戴安全带，安全带未系警示系统会发出声音警告信号，提示音持续 90s 后停止，但仪表显示屏会持续点亮安全带未系指示灯。

提示

当佩戴好安全带后，提示音停止，仪表显示屏中的安全带未系指示灯熄灭。

开启或关闭后座安全带提示音

方法

在中控屏进入**设置>声音>提示音**，点击**后座安全带提示音**开启或关闭后座安全带提示音功能。

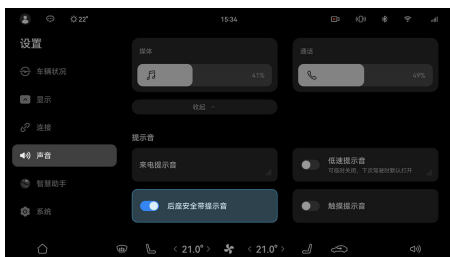

*画面仅供参考，请以产品实际为准

提示

开启此功能后，若行驶过程中后排乘客未系安全带，安全带未系警示系统会发出提示音来提醒乘客佩戴安全带。

安全气囊

安全气囊简介

安全气囊是一种被动式辅助保护系统，与安全带配合使用，为乘员提供附加保护。车辆安全气囊安装位置，如下图所示：

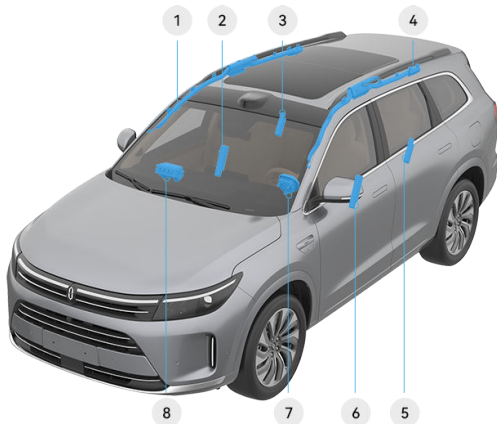

*画面仅供参考，请以产品实际为准

1 右侧帘式气囊	5 第二排座椅侧气囊（左）
2 副驾驶员座椅侧气囊	6 驾驶员座椅侧气囊
3 第二排座椅侧气囊（右）	7 驾驶员正面气囊
4 左侧帘式气囊	8 副驾驶员正面气囊

安全气囊展开条件

在正面或侧面发生事故或翻车时，安全气囊可能会展开。

⚠ 警告

如果安全气囊展开：

- 安全气囊系统只能提供一次事故防护功能，如果安全气囊已触发，则必须更换安全气囊系统部件。
- 安全气囊展开后，请勿驾驶车辆，请立即联系 AITO 用户中心，更换车辆安全气囊部件。
- 车辆发生任何碰撞之后，都应让 AITO 用户中心检查安全气囊及安装区域是否出现损伤。

安全气囊展开的影响

只有在车辆启动的情况下，安全气囊系统才会工作。当车辆发生严重碰撞事故时，安全气囊系统与安全带同时为车内人员进行保护，从而减轻受伤的程度与风险。

正面安全气囊

驾驶员正面安全气囊安装在方向盘中心内，乘客侧正面安全气囊安装在手套箱上方，仪表盘上标记有 AIRBAG 字样；当车辆受到猛烈撞击时，正面安全气囊保护驾驶员和前排乘客的头部、胸部。



*画面仅供参考，请以产品实际为准

正面安全气囊展开



*画面仅供参考，请以产品实际为准

座椅侧气囊

座椅侧气囊安装在前排座椅和第二排座椅外侧，座椅外侧标记有 AIRBAG 字样；当车辆受到猛烈撞击时，座椅侧气囊保护前排和第二排乘员肩部和髋部，尽可能减少伤害。

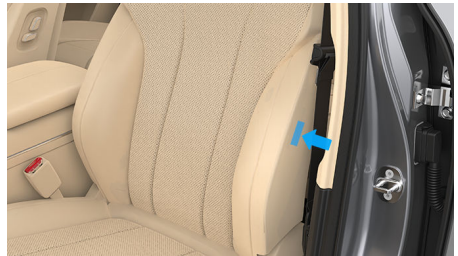

*画面仅供参考，请以产品实际为准

座椅侧气囊展开



*画面仅供参考，请以产品实际为准

帘式气囊

帘式气囊沿车顶两侧安装，饰板标记有 AIRBAG 字样，当车辆受到猛烈撞击时，帘式气囊保护驾驶员和乘客的头部。



*画面仅供参考，请以产品实际为准

帘式气囊展开



*画面仅供参考，请以产品实际为准

警告

- 禁止擅自拆卸安全气囊，否则发生事故时，安全气囊可能不会弹出。
- 切勿在座椅靠背上使用座椅套，座椅套可能会干扰座椅侧安全气囊的展开，导致气囊无法起到正确的保护，有受伤或生命危险。
- 请勿在 AIRBAG 字样附近区域安装和放置任何物品（杯托、盒架、贴纸等），否则安全气囊展开，这些物品可能会导致人身伤亡。

安全气囊展开车辆伴随的动作

- 危险警告灯打开。
- 拨打 SOS 紧急救援（297 页）。
- 车门解锁。
- 车辆高压断电。
- 供油系统停止工作。

车辆发生严重事故可能导致车辆供电或网络异常，以上动作可能无法执行。请参阅车外解锁与锁定（58 页）内的应急解锁车门进行脱困。

提示

紧急情况下，可采取破窗的方法脱困。

安全气囊可能不会展开的情况

在很多类型的事故中，如车辆受到后部碰撞、侧面碰撞、斜面碰撞、翻车事故等，安全气囊可能不会展开。

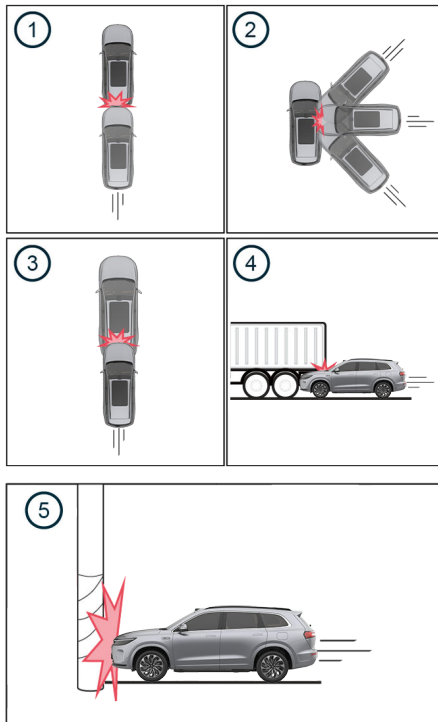

*画面仅供参考，请以产品实际为准

- 1 被追尾时，安全气囊可能不会展开。
- 2 发生侧面碰撞时，由于碰撞角度影响，加速度未达到安全气囊传感器触发条件，安全气囊可能不会展开。
- 3 两辆相对速度较低的车辆追尾时，如果减速度未达到安全气囊传感器触发条件，安全气囊可能不会展开。
- 4 车辆与集装箱货车碰撞或钻入大车下方，但是碰撞力并未达到安全气囊传感器触发条件，安全气囊可能不会展开。
- 5 车辆与柱形物体、树木碰撞或冲入柔性物体（如雪堆、灌木丛等）但是碰撞力并未达到安

安全气囊传感器触发条件，安全气囊可能不会展开。

安全气囊指示灯

您可以通过仪表显示屏中的安全气囊指示灯了解安全气囊系统是否存在故障。

图示为安全气囊指示灯在仪表显示屏中点亮的样式。



*画面仅供参考，请以产品实际为准

提示

正常情况下，车辆启动后安全气囊指示灯会点亮几秒然后熄灭。若该灯持续点亮或闪烁，说明安全气囊系统存在故障，请停止继续驾驶车辆，将车辆停放至安全位置并联系AITO 用户中心。

汽车事件数据记录系统

车辆配备了汽车事件数据记录系统（Event Data Recorder，简称为 EDR），其功能是在车辆发生某些碰撞或可能发生碰撞事件时记录车辆系统的运行数据（时长 5s 或更短），便于车辆事件还原，事件记录系统会记录车辆碰撞前、碰撞时、碰撞后三个阶段中车辆运行的关键数据（车辆加速度、车辆识别代码、车辆速度、制动踏板状态等）。因事件严重程度和类型的不同，EDR 可能不全部记录事件数据。

车辆 EDR 记录的数据：

- **车辆速度、行车制动，开启或关闭、横摆角速度、防抱死制动系统状态、电子稳定性控制系统状态、牵引力控制系统状态：**EDR 通过总线读取从 ESP 控制器所获取。
- **驾驶员安全带状态、前排乘客安全带状态：**EDR 通过总线读取从 IC 控制器所获取的驾驶员安全带信号。
- **加速踏板位置、全开位置的百分比、档位：**EDR 通过总线读取从 VCU1 控制器所获取的制动踏板位置信号。
- **事件前同步计时时间、事件中上电周期、读取时上电周期、事件数据记录完整状态、本次事件距离上次事件的时间间隔、车辆识别代码、 T_{end} ：**EDR 控制器自行获取。
- **记录 EDR 数据的 ECU 硬件编号、记录 EDR 数据的 ECU 序列号、记录 EDR 数据的 ECU 软件编号：**EDR 控制器自行获取。
- **驾驶员安全带预紧装置展开时间、驾驶员正面气囊展开时间（第一阶段）、驾驶员侧面气囊展开时间、驾驶员侧面气帘展开时间、前排乘客安全带预紧装置展开时间、前排乘客正面气囊展开时间（第一阶段）、前排乘客侧面气囊展开时间、前排乘客侧面气帘展开时间、乘员保护系统报警状态：**EDR 控制器自行获取。
- **纵向加速度、横向加速度：**EDR 控制器自行获取。
- **转向角度：**EDR 通过总线读取从 EPS 控制器所获取的转向角度的时间信号。
- **年、月、日、时、分、秒：**EDR 通过总线读取从 TBOX 控制器所获取的时间信号。
- **驻车系统状态：**EDR 通过总线读取从 EPB 控制器所获取的驻车系统状态信号。

- **转向信号开关状态、轮胎压力监测系统报警状态：**EDR 通过总线读取从 BCM 控制器所获取的转向开关信号。
- **制动系统报警状态：**EDR 通过总线读取从 EPB 控制器所获取的制动系统报警状态信号。
- **自适应巡航系统状态、自动紧急制动系统状态：**EDR 通过总线读取从 MRR 控制器所获取。

EDR 数据提取

提取 EDR 数据需使用专用设备。除赛力斯汽车有限公司外，如果拥有专用设备的第三方（如执法部门）具有访问车辆或 EDR 的权限也可以提取数据。EDR 记录数据可以通过 OBD 诊断接口（302 页）读取。

EDR 事件存储策略

EDR 系统能记录连续三次碰撞事件数据，在记录超过三次后的碰撞事件数据时，当前事件数据会覆盖之前非锁定事件数据，均会按照时间顺序依次覆盖。

EDR 数据公开

除以下情况外，我们不会将记录在 EDR 中的数据向第三方公开：

- 与车主（或出租车辆的承租人）达成协议。
- 应公、检、法等司法行政机关的要求。
- 在诉讼、行政投诉等法律救济途径中依法用于证据材料。
- 在不公开车辆和车主信息的情况下，用于研究目的。

车辆安全标识

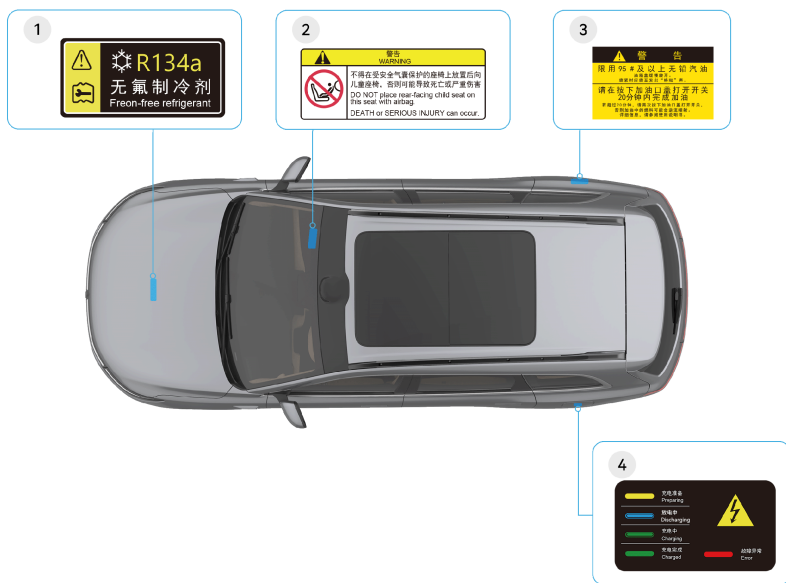

*画面仅供参考，请以产品实际为准

相关安全标识的位置如图所示：

<p>1 空调制冷剂加注警告标识位于前机舱覆盖件上。</p>	<p>3 加油警告标识位于加油口盖板上。</p>
<p>2 安全气囊警告标识位于副驾驶侧遮阳板表面。</p>	<p>4 充电警告标识位于充电口盖板上。</p>

这些标识用来提醒您注意可能造成严重伤害的潜在危险，请仔细阅读这些标识，如果标识脱落或模糊不清，请及时联系 AITO 用户中心进行更换。

高压安全标识

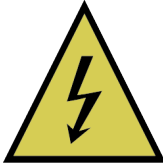
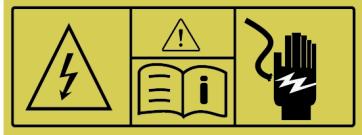
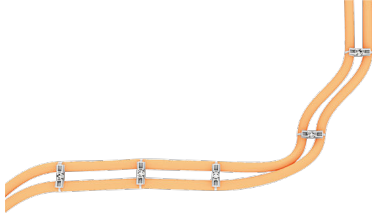
名称	标识	含义
高压危险标识		切勿触碰高压部件，有危险
高压器件警告标识		高压部件，使用前阅读使用说明，有触电危险
高压线束标识		高压线束线色为橙色，禁止触摸，注意危险

1

2

3

4

5

6

7

8

9

10

11

12

13

14

儿童安全座椅

儿童乘坐指南

车上座椅都是为成年人设计的，若车上有儿童乘坐时，必须使用合适的儿童安全座椅。



*画面仅供参考，请以产品实际为准

警告

- 禁止在副驾座椅上安装儿童安全座椅。
- 行驶过程中身高低于 150cm 的乘客不宜坐在副驾驶座椅上。

乘客正面安全气囊警示图标



*画面仅供参考，请以产品实际为准

警告

- 禁止让儿童乘坐在副驾驶座椅上，因为在车辆发生碰撞后安全气囊展开，可能会导致严重伤害甚至死亡。
- 不同型号的儿童安全座椅安装方式不同，请严格按照儿童安全座椅制造商的详细说明进行安装。
- 儿童安全座椅的移动不能超过 2.5cm。如果固定不牢，应尽可能收紧安全带或将其固定到其他座椅上再次检查。

警告

- 儿童安全座椅及其部件在阳光照射下可能会发烫，儿童乘坐前请您先检查座椅温度，需要时应先让儿童安全座椅冷却避免烫伤儿童。
- 不得在无人照看的情况下将人员（特别是儿童）或动物留在车内，车内温度升高后，可能会对人员（特别是儿童）或动物造成致命伤害。
- 建议让儿童坐在儿童安全座椅内，您应选择适合您车辆的儿童安全座椅，不允许将儿童抱在怀中，否则发生事故时，可能因约束力不够对儿童造成伤害。
- 儿童乘坐儿童安全座椅时应正确系好安全带，如果安全带使用不正确，保护效果可能受限或失效。未正确系好的安全会导致额外伤害（例如在发生事故、制动或紧急避让时），有受伤或生命危险。
- 在行车过程中请勿让儿童在车内随意走动，否则在碰撞或紧急制动过程中，可能会对儿童造成严重伤害。

不同乘坐位置对儿童约束系统的适用性信息

参照下表中推荐在规定的位置安装适合您车辆的儿童安全座椅。

五座版

质量组	座椅位置			
	前排乘客座椅	后排右侧座椅	后排中间座椅	后排左侧座椅
0、0+组: <13kg	×	L ¹ 、I ¹	×	L ¹ 、I ¹
I组: 9kg~18kg	×	L ¹ 、I ¹	×	L ¹ 、I ¹
II、III组: 15kg~36kg	×	L	×	L

六座版

质量组	座椅位置			
	前排乘客座椅	第二排左侧座椅	第二排右侧座椅	第三排座椅
0、0+组: <13kg	×	L ¹ 、I ¹	L ¹ 、I ¹	L ¹ 、I ¹
I组: 9kg~18kg	×	L、L ² 、I	L、L ² 、I	L、L ² 、I
II、III组: 15kg~36kg	×	L、I、I ³	L、I、I ³	L、I、I ³

注释:

- L: 适合特殊的儿童安全座椅。
- I: 适合使用 ISOFIX 接口的儿童座椅安全固定。
- 1: 只能使用后向类型的儿童安全座椅。
- 2: 推荐 babyfirst-R102C 后向儿童安全座椅。
- 3: 推荐 babyfirst-R542D 前向儿童安全座椅。
- x: 不允许安装儿童安全座椅。

不同的 ISOFIX 位置对 ISOFIX 儿童约束系统的适应性信息

五座版

质量组	尺码类别	固定模块	车辆上 ISOFIX 位置			
			前排乘客座椅	后排右侧座椅	后排中间座椅	后排左侧座椅
便携床	F	ISO/L1	×	IL	×	IL
	G	ISO/L2	×	IL	×	IL
	-	#	×	IL	×	IL
0 组: < 10kg	E	ISO/R1	×	IL	×	IL
	-	#	×	IL	×	IL
0+组: < 13kg	E	ISO/R1	×	IL	×	IL
	D	ISO/R2	×	IL	×	IL
	C	ISO/R3	×	IL	×	IL
	-	#	×	IL	×	IL
I 组: 9kg-18kg	D	ISO/R2	×	IL、IUF	×	IL、IUF
	C	ISO/R3	×	IL、IUF	×	IL、IUF
	B	ISO/F2	×	IL、IUF	×	IL、IUF
	B1	ISO/F2X	×	IL、IUF	×	IL、IUF
	A	ISO/F3	×	IL、IUF	×	IL、IUF
	-	#	×	IL、IUF	×	IL、IUF
II 组: 15kg-25kg g	-	#	×	IL	×	IL
III 组: 22kg-36kg g	-	#	×	IL	×	IL

六座版

质量组	尺码类别	固定模块	车辆上 ISOFIX 位置			
			前排乘客座椅	第二排左侧座椅	第二排右侧座椅	第三排座椅
便携床	F	ISO/L1	x	IL	IL	IL
	G	ISO/L2	x	IL	IL	IL
	-	#	x	IL	IL	IL
0 组： < 10kg	E	ISO/R1	x	IL	IL	IL
	-	#	x	IL	IL	IL
0+组： < 13kg	E	ISO/R1	x	IL	IL	IL
	D	ISO/R2	x	IL	IL	IL
	C	ISO/R3	x	IL	IL	IL
	-	#	x	IL	IL	IL
I 组： 9kg-18kg	D	ISO/R2	x	IL、IUF	IL、IUF	IL、IUF
	C	ISO/R3	x	IL、IUF	IL、IUF	IL、IUF
	B	ISO/F2	x	IL、IUF	IL、IUF	IL、IUF
	B1	ISO/F2X	x	IL、IUF	IL、IUF	IL、IUF
	A	ISO/F3	x	IL、IUF	IL、IUF	IL、IUF
	-	#	x	IL、IUF	IL、IUF	IL、IUF
II 组： 15kg-25kg	-	#	x	IL	IL	IL
III 组： 22kg-36kg	-	#	x	IL	IL	IL

注释：

- IUF：带通用许可的、前向 ISOFIX 儿童安全约束系统。
- IL：带通用许可的 ISOFIX 儿童安全约束系统的合适安装位置，注意生产商的适用汽车列表。
- #：不按 ISO/XX 尺寸分类（A~G）的儿童约束系统。
- ×：不适宜固定相应儿童安全约束系统的位置。
- -：不涉及。

安装儿童安全座椅

车辆后排座椅安装有符合国际标准的儿童安全座椅安装接口，即 ISOFIX 固定装置。

安装儿童安全座椅（五座版）

④ 方法

1. 找到位于 ISOFIX 图标下方的 ISOFIX 固定装置。

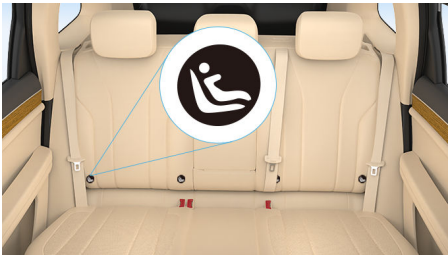

*画面仅供参考，请以产品实际为准

2. 按照儿童安全座椅安装说明书，将儿童安全座椅的固定点安装在 ISOFIX 固定装置中。
3. 将顶部系带固定在座椅后面的顶部系带固定支座中。



*画面仅供参考，请以产品实际为准

4. 拉动并左右摇晃儿童安全座椅，以确保其已固定到位。

① 提示

- 安装儿童安全座椅前，请您认真阅读儿童安全座椅使用说明书，按照说明提示安装儿童安全座椅。
- 固定装置位于后排外侧的两个座椅中，固定装置的位置印有 ISOFIX 标记。
- 安装儿童安全座椅后，请关闭后座安全带提示音，否则车辆会发出安全带未系提醒。

安装儿童安全座椅（六座版）

④ 方法

1. 找到位于 ISOFIX 图标下方的 ISOFIX 固定装置。



*画面仅供参考，请以产品实际为准

2. 按照儿童安全座椅安装说明书，将儿童安全座椅的固定点安装在 ISOFIX 固定装置中。
3. 将顶部系带固定在座椅后面的顶部系带固定支座中。

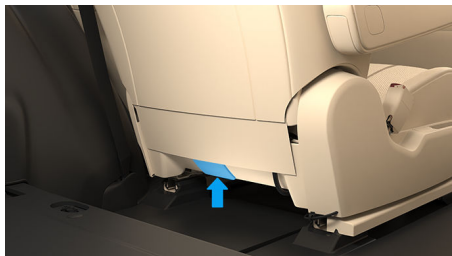

*画面仅供参考，请以产品实际为准

4. 拉动并左右摇晃儿童安全座椅，以确保其已固定到位。

① 提示

- 安装儿童安全座椅前，请您认真阅读儿童安全座椅使用说明书，按照说明提示安装儿童安全座椅。
- 固定装置位于后排座椅中，固定装置的位置印有 ISOFIX 标记。
- 安装儿童安全座椅后，请关闭后排安全带提示音，否则车辆会发出安全带未系提醒。

检查儿童安全座椅

儿童安全座椅安装完成后，需进行检查以确保儿童安全座椅能够充分发挥作用。

儿童乘坐前，请对儿童安全座椅进行以下检查：

④ 方法

- 尝试将儿童安全座椅从一侧扭到另一侧或拉离座椅，若儿童安全座椅可以转动或离开座椅，请重新安装。
- 确保您所选用的儿童安全座椅与儿童的年龄、体重和身高匹配。
- 针对不同体重和年龄的儿童，请对儿童安全座椅的安全带进行调整。
- 请勿在儿童与儿童安全座椅之间放置任何物品。

儿童座椅直连直控

儿童座椅支持与中控屏靠近发现，一键直连。您在中控屏上可查看儿童座椅温度，控制通风模式，还可查看 ISOFIX、安全带卡扣状态异常提醒，保障宝宝的舒适与安全。

连接儿童座椅

④ 方法

您可以通过以下任一方式连接中控屏与儿童座椅。

• 靠近发现

1. 驻车状态下，在中控屏登录您的华为帐号并打开蓝牙（229 页），安装好儿童座椅并通电。
2. 儿童座椅通电后 20 秒内，长按 5 秒儿童座椅显示面板上的触摸开关，直至听到长鸣提示音，中控屏将自动发现儿童座椅，并显示连接弹窗。

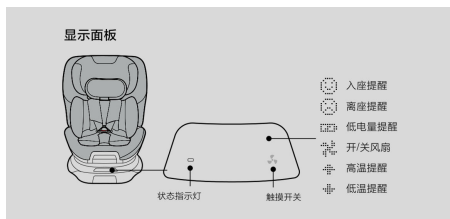

*画面仅供参考，请以产品实际为准

3. 点击**连接**，完成儿童座椅的连接。



*画面仅供参考，请以产品实际为准

• 手动添加

将华为手机与中控屏登录同一华为帐号，在手机**智慧生活**>+>**添加设备**>**手动添加**，选择您的儿童座椅并根据界面提示进行连接。

④ 提示

- 若中控屏未弹出儿童座椅连接弹框，可重启中控屏蓝牙后，再次尝试连接。
- 因设备蓝牙通道有限，使用中控屏或手机端控制儿童座椅时，不可同时进行操控。
- 连接后，若要移除儿童座椅与中控屏连接，在手机**智慧生活**应用中长按儿童座椅卡片，选择**删除设备**即可。
- 靠近发现连接需儿童座椅处于未被绑定状态，若儿童座椅之前已被绑定，需在手机**智慧生活**应用中删除设备，重置设备后再次通电方可使用靠近发现连接。

控制儿童座椅

④ 方法

从中控屏顶部向下滑出**控制中心**，点击已连接的儿童座椅卡片，即可查看儿童座椅当前温度、电量等状态，并控制儿童座椅的**通风模式**。



*画面仅供参考，请以产品实际为准

儿童座椅松动提醒

若儿童座椅的 ISOFIX 接口卡扣未安装到位，或儿童座椅安全带卡扣松动（儿童在位时），中控屏上将出现弹框通知，提醒您排查座椅情况以保障宝宝安全。



*画面仅供参考，请以产品实际为准



*画面仅供参考，请以产品实际为准

提示

儿童座椅直连直控当前仅支持华为智选宝贝第一智能儿童安全座椅智初，该儿童座椅需自行购买，详情请咨询 AITO 用户中心。

1

2

3

4

5

6

7

8

9

10

11

12

13

14

车辆控制

在本章中，您可了解钥匙、座椅等内容，请仔细阅读本部分。

钥匙

遥控钥匙

您可以使用遥控钥匙解锁/闭锁车辆、一键升降车窗、开启或关闭后备箱等功能。

按键功能



*画面仅供参考，请以产品实际为准

1 闭锁按键

- 短按闭锁按键，闭锁车辆。
- 长按闭锁按键，关闭车窗和天窗。车窗和天窗运动过程中，松开闭锁按键，车窗和天窗停止关闭。
- 2s 内连续按压两次闭锁按键，开启寻车功能。寻车功能开启后，喇叭鸣响一声，转向灯闪烁 15s。

2 解锁按键

- 短按解锁按键，解锁车辆。
- 长按解锁按键，打开车窗和天窗。车窗和天窗打开过程中，松开解锁按键，车窗和天窗停止打开。

3 后备箱按键

- 连续按压两次后备箱按键打开后备箱；打开过程中短按一下可暂停打开后备箱。再次连续按压两次后备箱按键，关闭后备箱。

⚠ 注意

- 请保管好遥控钥匙，防止因撞击、高温或液体腐蚀导致损坏，避免接触溶剂、蜡或腐蚀性清洁剂。
- 车门外把手缩回时，切勿使用手或其他物品阻挡车门外把手缩回行程，否则可能导致人员受伤或车门外把手损坏。
- 请勿让儿童或宠物在无人照看的情况下留在车内。离开车辆时随身携带钥匙并将车辆闭锁。

① 提示

- 遥控钥匙的电池电量，是影响遥控钥匙工作范围的主要因素。若仪表显示屏显示“钥匙电量低”时，请尽快更换遥控钥匙电池。
- 四门闭锁，后备箱未完全关闭时，请勿将遥控钥匙遗留在车内，否则关闭后备箱时，会触发防误锁保护机制自动打开后备箱。
- 频率相近的无线电设备会影响遥控钥匙工作，如果发生这种情况，需将无线电设备（如：手机、笔记本电脑等）挪开。
- 遥控钥匙不起作用时，可以使用机械钥匙（57 页）打开车门。
- 使用遥控钥匙时，切勿距离车辆过远（超过 20m），否则车辆无法接收到遥控钥匙信号。

更换遥控钥匙电池

🔧 方法

1. 在一字螺丝刀头部罩上软布，然后撬开遥控钥匙后盖。



*画面仅供参考，请以产品实际为准

2. 取出遥控钥匙电路板。



*画面仅供参考，请以产品实际为准

3. 按箭头方向取出电池。



*画面仅供参考，请以产品实际为准

4. 安装新电池（型号：CR2032），使电池“+”正极朝上。
5. 正确安装遥控钥匙电路板。
6. 安装遥控钥匙后盖并将其压紧。
7. 操作遥控钥匙按键（如解锁车辆、闭锁车辆或打开后备箱等），检查并确认遥控钥匙正常工作。

⚠ 危险

请将电池放在儿童触及不到的地方，如果儿童不慎吞食，可能导致严重伤害甚至死亡。

⚠ 注意

- 请妥善处理废旧电池，不正确的废旧电池处理方法会破坏环境。
- 请勿使用尖锐的物品拆卸，以免损坏遥控钥匙。

① 提示

安装前需将电池表面擦拭干净，否则指痕可能会影响电池使用寿命。

遥控钥匙应急启动车辆

④ 方法

当遥控钥匙电池电量低，无法启动车辆时，仪表盘显示屏显示“钥匙电量低”，此时请将遥控钥匙放在中控屏下方的杯托内，踩下制动踏板将挡位移出 P 挡，即可启动车辆。



*画面仅供参考，请以产品实际为准

① 提示

仪表盘显示屏显示**钥匙电量低**时，请及时更换遥控钥匙电池。

订购遥控钥匙

如果不慎丢失遥控钥匙，请联系 AITO 用户中心。

手机车钥匙

使用手机车钥匙

在手机 AITO 内创建车钥匙后，您可以使用手机取代传统的实体车钥匙来解闭锁、启动车辆。您还可以通过车辆钥匙授权功能，与亲友分享车辆使用权。

手机车钥匙支持蓝牙、NFC 两种方式。

- 蓝牙钥匙：支持两种操作方式。
 - AITO 应用：手机与车辆蓝牙配对成功后，打开 AITO 应用来解闭锁，升降车窗，开启后备箱，寻车等。
 - 无感操作：手机与车辆蓝牙配对成功后，手机靠近车辆，即可自动解锁车门；远离车辆，自动上锁车门。
- NFC 钥匙：携带支持 NFC 功能的手机，靠近车辆外后视镜中部 NFC 刷卡区域，即可解闭锁车门，解锁后 5 分钟内允许直接启动车辆。

创建手机车钥匙。

④ 方法

1. 车主打开 AITO 应用，点击**我的 > 我的车辆 > 添加车辆**，完成车辆绑定。
2. 车主或者被授权人，点击**爱车 > 数字车钥匙 > 手机钥匙**，申请手机钥匙。

创建钥匙时需要手机处于联网状态。

使用手机蓝牙钥匙。

1. 创建手机车钥匙后，根据 AITO 应用提示，在车辆附近，完成手机和车辆的蓝牙配对。
2. 通过以下任一方式操作。
 - 使用 AITO 应用，靠近车辆进行开关车锁、开关车窗、寻车、开关后备箱等操作。
蓝牙连接有效距离：支持空旷场地 30m 范围内钥匙可用，实际使用距离受手机型号和周边环境影响而有所差异。
 - 无感操作：直接携带手机靠近车辆，即可自动解锁车门；远离车辆，自动上锁车门。
3. 解锁后，携带手机进入车辆，可启动车辆。

使用手机 NFC 钥匙。

1. 创建手机车钥匙后，打开手机 NFC 开关，将手机靠近车辆后视镜中部 NFC 刷卡区域，即可解锁、上锁车门。
2. 解锁后 5 分钟内允许直接启动车辆，若超过 5 分钟未启动车辆，需要将 NFC 卡片钥匙放置无线充电仓中进行再次认证。

授权手机车钥匙给他人

- 钥匙授权：车主打开 AITO 应用，点击**我的 > 我的车辆 > 授权管理**，添加被授权人手机号，设置权限。

被授权人下载 AITO 应用创建钥匙后即可使用。

- 解除授权：车主在数字车钥匙界面，选择被授权钥匙，点击**我的 > 我的车辆 > 授权管理**，选择被授权的用户，点击后可操作**取消授权**。

解除授权生效要求车辆或被授权人移动终端设备处于联网状态。

常见问题

- AITO 应用为何提示蓝牙钥匙连接异常？

- 请确保手机蓝牙处于开启状态。
- 请确认手机与车辆连接距离小于 30m，地库等封闭场景连接距离需要更短。
- 请重新启动 AITO 应用。
- 蓝牙钥匙无感功能为何使用异常？
 - 确认车辆中控屏**设置 > 车辆控制**下的**近车自动解锁、离车自动上锁**开关处于开启状态。
 - 确认 AITO 应用上的**蓝牙无感解闭锁**开关处于开启状态。
 - 确认 AITO 应用正常运行且蓝牙已经连接。
 - 确认实体车钥匙未遗留在车内。
 - 因不同手机蓝牙性能存在差异，以及人体对蓝牙信号遮挡等原因，无感解闭锁距离可能存在差异。
 - 手机受其他电子设备以及车身周围电磁环境影响，近车自动解锁、离车自动闭锁可能出现异常，离车时请确认车辆闭锁之后再离开。
- 车辆数字钥匙控制模组维修后需要进行哪些操作？
 - 请在 AITO 用户中心更换原有 NFC 卡片钥匙。
 - 请根据手机 AITO 应用提示及时更新手机端数字车钥匙。

卡片钥匙

您可以使用卡片钥匙解锁、闭锁和启动车辆等功能。

卡片钥匙解锁或闭锁车辆



*画面仅供参考，请以产品实际为准

④ 方法

解锁：车辆闭锁状态下，将卡片钥匙贴在卡片钥匙感应区域，解锁车辆。

闭锁：车辆所有车门和后备箱处于关闭状态下，将卡片钥匙贴在卡片钥匙感应区域，闭锁车辆。

卡片钥匙启动车辆



*画面仅供参考，请以产品实际为准

④ 方法

使用卡片钥匙解锁车辆后，在 5min 内您可以踩下制动踏板，启动车辆；超过 5min 后，您需将卡片钥匙放置于任一感应区，才可启动车辆。

⚠ 注意

- 请勿弯折、扭曲或剪切卡片钥匙，否则卡片钥匙可能失效。
- 请勿将手机、金属片或同类卡片（如：银行卡、交通卡、身份证或各种门禁卡等）与卡片钥匙一起使用（重叠、同时刷卡等）。

① 提示

- 携带卡片钥匙离开车辆时，车辆无法自动闭锁，请手动闭锁车辆。
- 卡片钥匙遗落在车内时，车辆仍可以闭锁，请在离车前将卡片钥匙随身携带。

机械钥匙

车辆配备机械钥匙，您可以使用机械钥匙解锁或闭锁车辆。

④ 方法

1. 按压主驾侧车门外把手前端，使车门外把手弹出。



*画面仅供参考，请以产品实际为准

2. 向外拉动车门外把手，插入机械钥匙。
3. 顺时针转动钥匙，解锁车辆；逆时针转动钥匙，闭锁车辆。

① 提示

- 未携带遥控钥匙或遥控钥匙电池无电时，使用机械钥匙解锁车辆会触发防盗报警，车辆转向灯闪烁且喇叭鸣响，报警会持续 30s 后停止，若再次操作车辆会重新触发防盗报警，您可以使用遥控钥匙应急启动车辆或手机车钥匙、卡片钥匙等解锁或启动车辆，关闭防盗报警器。
- 机械钥匙仅作为应急解锁车门使用，建议妥善保管，请勿放在车内；如有遗失，请联系 AITO 用户中心。

车门

车外解锁与锁定

您可以通过多种方式解锁或闭锁车辆。

天线位置

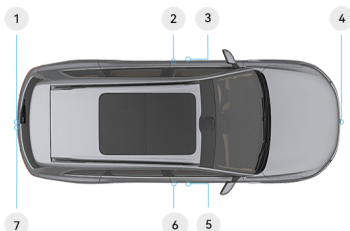

*画面仅供参考，请以产品实际为准

- 1 蓝牙钥匙天线（后保险杠内部）
- 2 蓝牙钥匙天线（左前门门板）
- 3 低频天线（左前门门槛）
- 4 蓝牙钥匙天线（前保险杠内部）
- 5 低频天线（右前门门槛）
- 6 蓝牙钥匙天线（右前门门板）
- 7 低频天线（后保险杠内部）

警告

心脏起搏器和无钥匙进入系统的低频天线可能相互干扰，体内植入心脏起搏器的人员务必仔细了解所用心脏起搏器的使用条件及范围，避免心脏起搏器受到干扰，从而引发生命危险。

车辆天线能够感应并识别范围约为 3m 以内的遥控钥匙或手机钥匙。

通过中控屏开启“近车自动解锁”功能后，人员随身携带遥控/手机钥匙走近车辆时，车门自动解锁，同时车门外把手自动弹出。

如果通过中控屏开启“离车自动上锁”功能，车辆会在驾驶员携带遥控/手机钥匙离开时自动闭锁。

提示

- 为防止持续消耗低压蓄电池电量，车辆锁止两天之后，会关闭近车自动解锁功能，需按压遥控钥匙解锁按键解锁车辆。

提示

- 车辆闭锁情况下，如果钥匙仍在车辆检测范围内，可能会持续消耗钥匙电量，为防止钥匙电池电量消耗太快，关门下电 5min 之后，如果钥匙仍在车辆周边，车辆会停止扫描钥匙并关闭近车自动解锁功能，此时需要您用遥控钥匙闭锁，且下次解锁时需要您用遥控钥匙解锁。
- 当车辆闭锁后从主驾沿车头方向走到副驾时，副驾侧天线检测到遥控/手机钥匙后也会控制车辆解锁。
- 使用蓝牙手机钥匙无感解闭锁车辆时请注意手机必须启用蓝牙并与车辆保持连接，同时手机远离金属和其他能影响蓝牙信号的物体。
- 仅携带卡片钥匙离开车辆时，车辆无法自动闭锁。

开启或关闭自动解锁或上锁

方法

在中控屏进入设置 > 车辆控制 > 车锁，点击近车自动解锁或离车自动上锁开启或关闭近车自动解锁或离车自动上锁功能。



*画面仅供参考，请以产品实际为准

开启近车自动解锁或离车自动上锁功能时，携带遥控钥匙靠近或离开车辆，车辆会自动解锁或闭锁。

提示

- 遥控钥匙可能受到手机、电脑等电子设备、磁性物体以及车身周围电磁环境影响，导致自动解锁或闭锁失效。
- 为确保您的车辆及个人物品安全，请确认车辆闭锁之后再离开。

开启或关闭上锁提示



*画面仅供参考，请以产品实际为准

点击**上锁提示**开启上锁提示功能，车辆上锁时伴有声音提示。

使用遥控钥匙解锁或闭锁车辆

④ 方法

遥控钥匙（54页）解锁或闭锁车辆。

使用机械钥匙解锁或闭锁车辆

④ 方法

机械钥匙（57页）解锁或闭锁车辆。

使用手机车钥匙解锁或闭锁车辆

④ 方法

手机车钥匙（55页）解锁或闭锁车辆。

使用卡片钥匙解锁或闭锁车辆

④ 方法

卡片钥匙（57页）解锁或闭锁车辆。

① 提示

每款车辆都标配遥控钥匙（1把）、机械钥匙（1把）和 NFC 卡片钥匙（1张）。

使用车门外把手



*画面仅供参考，请以产品实际为准

- 车辆解锁状态下，拉动车门外把手打开车门。
- 车辆闭锁时，车门外把手自动缩回。

⚠ 注意

- 车门外把手缩回时，切勿用手或其他物品阻挡车门外把手缩回行程，否则可能导致人员受伤或车门外把手损坏。
- 在寒冷天气车门可能会结冰，导致车门无法打开，此时应先进行解冻处理。

① 提示

- 当打开车门时，仪表显示屏上提示车门未关闭。
- 当车辆没电时，可通过按压手柄前端，使手柄弹起至预开启位置；再次推动即可收回手柄。

应急解锁车门

车辆断电状态下，可通过以下方法打开车门：

④ 方法

机械钥匙（57页）打开主驾侧车门。

④ 方法

紧急情况打开车门：

- 拉动车门外把手尝试打开车门。若车门外把手未弹出，请按压车门外把手前端使车门外把手翘起，再拉动车门外把手。



*画面仅供参考，请以产品实际为准

- 拉动两次车门内把手尝试打开车门。
- 若后车门开启了车门儿童锁（60页），可通过以下方法尝试打开后车门：

1. 拉动车门内把手一次解锁车门。

2. 拉动相应车门外把手尝试打开后车门，若车门外把手未弹出，请按压车门外把手前端使车门外把手翘起，再拉动车门外把手。

提示

紧急情况下，可采取破窗的方法脱困。

车内解锁与锁定

您可以通过多种方式在车辆内部进行解锁或闭锁。

内部解锁/闭锁车门

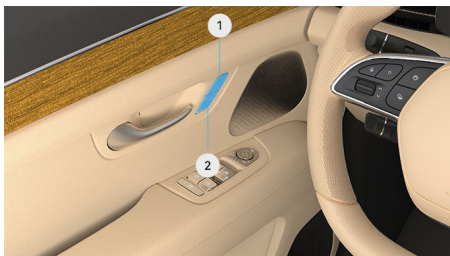

*画面仅供参考，请以产品实际为准

方法

- 1 **解锁按键**：车辆闭锁情况下，按下解锁按键，解锁所有车门。
- 2 **闭锁按键**：车门及后备箱处于关闭状态下，按下闭锁按键，闭锁车辆。

提示

车门及后备箱处于关闭状态下，才能闭锁车辆。

使用车内把手

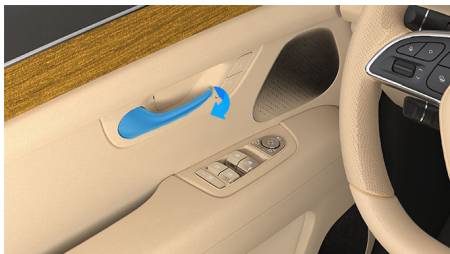

*画面仅供参考，请以产品实际为准

方法

- 车辆解锁状态下，拉动车门内把手打开车门。

- 车辆闭锁状态下，拉动两次车门内把手解锁并打开车门。

提示

- 为防止儿童打开后车门，应开启车门儿童锁（60页）。
- 开启车门儿童锁后，无法使用车门内把手开启后车门，此时应从车外打开后车门。

自动吸合

当车门由全开状态关闭至半锁状态时，车门会自动吸合至全锁状态；自动吸合过程中，重新开启车门将停止车门吸合作。

注意

- 车门在吸合过程中请勿使任何物品或身体部位，处于车门关闭路径内以免造成车辆损坏或人身伤害。
- 20s 内连续操作自吸动作超过 6 次，将会停用自吸功能 10s。

车门儿童锁

车门儿童锁是保证乘车儿童安全的一种装置，可以避免车辆行驶过程中儿童从车内误开门而产生危险。开启后，后排车门不能从车内打开，只能从车外打开车门。后排有儿童乘坐时，建议开启车门儿童锁。

开启或关闭车门儿童锁：

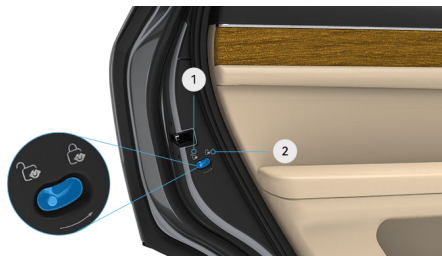

*画面仅供参考，请以产品实际为准

方法

车门儿童锁位于后车门的后缘，后车门打开后可控制车门儿童锁。

- 1 拨动车门儿童锁按钮至 位置，关闭车门儿童锁功能。
- 2 拨动车门儿童锁按钮至 位置，开启车门儿童锁功能。

⚠ 危险

请勿将儿童单独留在车内，避免发生意外伤害。

⚠ 注意

车辆断电状态下若车辆未解锁且车门儿童锁上锁时，可使用门把手应急解锁车门（请参阅车外解锁与锁定（58 页）内的**应急解锁车门**）。

1

2

3

4

5

6

7

8

9

10

11

12

13

14

前机舱盖

你可以用以下方式打开或关闭前机舱盖。

打开前机舱盖

📍 方法

1. 拉动驾驶员侧仪表板下部前机舱盖打开手柄，前机舱盖会自动解锁弹起到一定高度。



*画面仅供参考，请以产品实际为准

2. 拨动位于前机舱前端左侧的手柄，向上抬起前机舱盖。



*画面仅供参考，请以产品实际为准

关闭前机舱盖

📍 方法

1. 缓慢降低前机舱盖至撑杆平衡位置。



*画面仅供参考，请以产品实际为准

2. 将双手放在前机舱盖如图所示的区域中，用力向下持续按压以完全关闭前机舱盖。

⚠️ 警告

打开或关闭前机舱盖前，检查前机舱盖开闭路径内无障碍物，否则可能会损坏车辆。

⚠️ 注意

- 拉动一次前机舱盖打开手柄后，前机舱盖会处于半解锁状态，请勿在此情况下驾驶车辆，前机舱盖可能在行驶过程中意外打开从而引发事故。
- 关闭前机舱盖时请勿让其自由落下，这样可能会使前机舱盖无法关闭或损坏车辆。

📍 提示

前机舱盖未锁止时，仪表显示屏会提示**前机舱盖未关闭**。

后备箱

打开或关闭后备箱

您可以通过遥控钥匙、中控屏、后备箱按键，打开或关闭后备箱。

后备箱按键打开或关闭后备箱

打开后备箱



*画面仅供参考，请以产品实际为准

④ 方法

当车辆解锁后，按下后备箱开启按键，可打开、暂停后备箱。

关闭后备箱

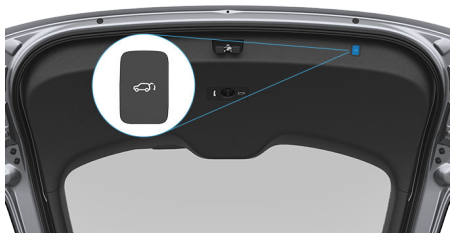

*画面仅供参考，请以产品实际为准

④ 方法

按下后备箱关闭按键，可关闭、暂停后备箱。

中控屏打开或关闭后备箱

④ 方法

在中控屏进入**设置>车辆控制**，点击开关，可打开、暂停或关闭后备箱。



*画面仅供参考，请以产品实际为准

遥控钥匙打开或关闭后备箱

④ 方法

遥控钥匙 (54 页) 打开或关闭后备箱。

后备箱防夹功能

如果后备箱关闭时碰到障碍物，后备箱将停止关闭并反转一段距离，移除障碍物后请尝试关闭后备箱。

⚠ 警告

- 打开或关闭后备箱时，应确保后备箱开闭路径内无障碍物（人员或物品），防止后备箱打开或关闭过程中，造成人员受伤或车辆损坏。操作后备箱时，切勿以任何形式妨碍后备箱开启或关闭。
- 后备箱即将完全关闭前，防夹功能可能不起作用，切勿使用身体任何部位或其他物品阻碍后备箱关闭。
- 切勿使用身体任何部位或其他物品测试后备箱防夹功能。

自定义后备箱打开角度

④ 方法

1. 打开后备箱，在可设置高度区域内手动调整至所需高度，可设置高度区域为 50%~97% 打开角度。
 - 缩小后备箱打开角度：在后备箱打开/关闭过程中，到达所需角度后，短按后备箱闭锁按键，暂停后备箱打开/关闭。
 - 扩大后备箱打开角度：开启后备箱后，手动向上抬起后备箱至所需角度。
2. 长按后备箱闭锁按键后，车辆发出蜂鸣器 1s，此时后备箱打开角度设置完成。

提示

如果车辆低压蓄电池电量耗尽、断开，在重新充电、连接低压蓄电池后，请务必开闭一次后备箱，完成后后备箱初始化。

应急解锁后备箱

紧急情况下，您可以使用机械方式从车内打开后备箱。

方法

1. 折叠后排座椅靠背（73页），进入后备箱。
2. 逆时针旋转旋钮，拆下盖板。

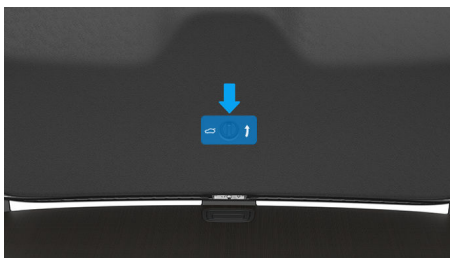

*画面仅供参考，请以产品实际为准

3. 拉动拉线解锁后备箱。

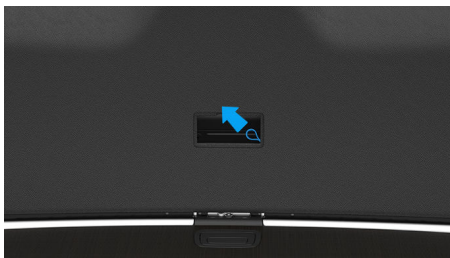

*画面仅供参考，请以产品实际为准

4. 向外推动，打开后备箱。

提示

除紧急情况下，请勿使用后备箱应急开关打开后备箱。

车窗

打开或关闭车窗

您可以通过驾驶员车门上的车窗按键、遥控钥匙、中控屏打开或关闭车窗。

车窗按键

您可以使用驾驶员车门上的车窗按键操作所有车窗，乘客可以使用自己所在侧车门上的车窗按键，操作对应车窗。



*画面仅供参考，请以产品实际为准

- ① 车窗按键-左后
- ② 车窗按键-左前
- ③ 车窗按键-右前
- ④ 车窗按键-右后
- ⑤ 乘客车窗锁止按键

打开或关闭车窗

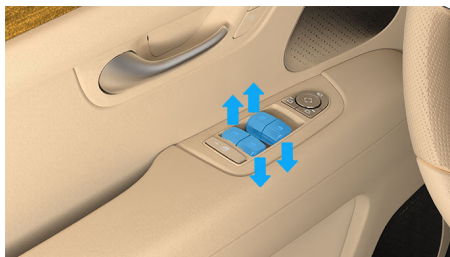

*画面仅供参考，请以产品实际为准

④ 方法

- 第一挡位：使用时轻轻拉起/按下任意按键并保持，车窗会一直上升/下降。
- 第二挡位：使用时拉起/按下任意按键至其极限位置，车窗会自动上升/下降至其极限位置，车窗自动升降期间重新拉起/按下相应按键，车窗停止上升/下降。

① 提示

低温环境下，车窗玻璃可能会结冰，导致升降困难，此时应先进行解冻处理。

使用遥控钥匙升降车窗

遥控钥匙 (54 页) 升降车窗。

通过中控屏打开或关闭车窗

④ 方法

在中控屏进入设置 > 车辆控制，点击车窗，展开车窗调节选项（全开、通风或全关）。



*画面仅供参考，请以产品实际为准

锁止乘客侧车窗



*画面仅供参考，请以产品实际为准

④ 方法

为防止乘客（除主驾）误用车窗按键，按下车窗锁止按键，按键指示灯点亮，乘客（除主驾）侧车窗按键功能不可用。

如需恢复乘客（除主驾）侧车窗按键功能，须再次按下车窗锁止按键。

⚠ 注意

有儿童坐在后排时，为确保安全，请您开启车窗锁止功能。

开启或关闭离车上锁时自动关窗

📌 方法

在中控屏进入**设置 > 车辆控制 > 车锁**，点击**离车上锁时自动关窗**开启或关闭离车上锁时自动关窗功能。



*画面仅供参考，请以产品实际为准

📌 提示

为确保您的车辆及个人物品安全，请确认车窗关闭之后再离开。

下雨自动关窗

车辆下电时若车窗未关，系统在 16 小时内自动检测到车外是否下雨，若检测到下雨后，系统自动关闭车窗。下雨自动关窗默认开启，驾驶员无需操作。

⚠️ 注意

毛毛雨等特殊场景下，系统可能无法检测到下雨，导致此功能无法启用。

📌 提示

下雨自动关窗功能在一个下电周期内最长检测 16 个小时，超过后该功能会关闭。

车窗初始化

📌 方法

当车窗无法正常自动升/降时，请尝试执行车窗初始化。

手动学习

1. 操作车窗开关，使车窗完全关闭，再次操作车窗开关，使车窗玻璃在顶部位置向上堵转，堵转持续时间 2s。
2. 先将车窗玻璃下降到底部位置，再把车窗玻璃上升到顶部位置。

📌 提示

- 此学习模式下，升窗及降窗过程需要连贯完成，若出现车窗玻璃停止现象，则需重新学习。
- 如果您进行车窗初始化后车窗依旧无法自动升降，您需联系 AITO 用户中心。

自动学习

关闭车门，长按遥控钥匙上的“🔒”按键，直至车窗上升到顶部，完成车窗学习。

车窗防夹功能

在车窗关闭过程中，车窗碰到障碍物阻碍关窗，会自动启用防夹功能，车窗会立即停止关窗并下移一定距离。

⚠️ 警告

- 即使车辆配备防夹功能，在车窗自动关闭过程中切勿将身体任何部位伸出窗外。
- 切勿以测试防夹功能为目的将任何物体伸出车窗，否则关闭车窗时可能损坏防夹机构。

打开或关闭天窗

天窗由两块玻璃件区域组成，天窗配备有遮阳帘，位于车顶玻璃下方。

使用车顶控制面板打开或关闭天窗



*画面仅供参考，请以产品实际为准

天窗按键有两种操作模式，长按为手动模式，短按为自动模式。

手动模式：长按按键

📌 方法

天窗开启：向后长按按键，天窗及遮阳帘至通风位置停止；松手后，再次向后长按按键，天窗和遮阳帘同步开启；松手后天窗和遮阳帘即停止。

天窗关闭：天窗通风或打开状态下，向前长按按键，关闭天窗，松手后天窗即停止。

遮阳帘开启：按住按键后端保持动作，遮阳帘打开，松手后遮阳帘即停止。

遮阳帘关闭：在按键后端持续向下拉动，关闭遮阳帘，松手后遮阳帘即停止。

自动模式：短按按键

天窗开启：向后短按按键，打开天窗及遮阳帘至通风位置停止；再次向后短按按键，天窗及遮阳帘联动开启。打开过程中如向前或向后按动天窗按键，停止当前动作。

天窗关闭：天窗通风或打开状态下，向前短按按键，关闭天窗。关闭过程中如向前或向后按动天窗按键，停止当前动作。

遮阳帘开启：在按键后端向上短按，打开遮阳帘，开启过程中如在按键后端向上推动或向下拉动可停止当前动作。

遮阳帘关闭：在按键后端向下拉动一下，关闭遮阳帘，关闭过程中若操作按键则遮阳帘停止关闭。

遥控钥匙打开或关闭天窗

④ 方法

遥控钥匙 (54 页) 打开或关闭天窗。

中控屏打开或关闭天窗



*画面仅供参考，请以产品实际为准

④ 方法

在中控屏进入**设置 > 车辆控制**，点击**天窗**，展开天窗调节选项（全开、通风或全关）。

中控屏打开或关闭遮阳帘



*画面仅供参考，请以产品实际为准

④ 方法

在中控屏进入**设置 > 车辆控制**，点击**遮阳帘**，展开遮阳帘调节选项（全开或全关）。

⚠ 警告

切勿让儿童操作天窗，可能会造成人身伤害。

闭锁车辆自动关闭天窗

④ 方法

在中控屏进入**设置 > 车辆控制 > 车锁**，点击**离车上锁时自动关窗开启**或**关闭离车上锁时自动关窗功能**。



*画面仅供参考，请以产品实际为准

⚠ 注意

- 开启天窗之前，请清除车顶玻璃上的冰、雪、灰尘等。
- 请勿在天窗顶部放置重物。
- 如果滑轨内有异物请及时清理，避免造成天窗滑动过程中卡滞或无法正常开启或关闭。

④ 提示

为确保您的车辆及个人物品安全，请确认天窗关闭之后再离开。

下雨自动关窗

车辆下电时若天窗未关，系统在 16 小时内自动检测到车外是否下雨，若检测到下雨后，系统自动关闭天窗。下雨自动关窗默认开启，驾驶员无需操作。

⚠ 注意

毛毛雨等特殊场景下，系统可能无法检测到下雨，导致此功能无法启用。

ℹ 提示

下雨自动关窗功能在一个下电周期内最长检测 16 个小时，超过后该功能会关闭。

ℹ 提示

- 如果您进行天窗初始化后天窗依旧无法自动打开/关闭，您需要联系 AITO 用户中心。

防夹功能

如果天窗或遮阳帘在关闭过程中，天窗碰到障碍物阻碍关窗，会自动启用防夹功能，天窗会立即停止关闭并向相反方向稍微移动并停下来。

ℹ 提示

- 即使车辆配备防夹功能，在天窗自动关闭过程中切勿将身体任何部位伸出窗外。
- 切勿以测试防夹功能为目的将任何物体伸出天窗，否则关闭天窗时可能损坏天窗。

天窗和遮阳帘初始化

📍 方法

当天窗和遮阳帘无法自动打开和关闭时，请尝试执行天窗和遮阳帘初始化。

手动学习

1. 向前长按按键 6s 后，直到天窗和遮阳帘完全关闭。
2. 天窗和遮阳帘关闭 6s 内向后长按按键，天窗和遮阳帘自动打开，打开完成后，天窗和遮阳帘自动关闭。
3. 天窗和遮阳帘关闭后，松开按键，天窗和遮阳帘初始化完成。

ℹ 提示

- 此学习模式下，天窗和遮阳帘打开/关闭过程需要连贯完成，若出现停止现象，则需重新学习。

座椅

主驾座椅迎宾

使用主驾座椅迎宾，上车时，主驾座椅会在关闭车门后自动向前移到记忆位置（请参阅调节前排座椅（69页））。下车时，主驾座椅会在打开车门后自动后移一段距离，方便下车。

④ 方法

在中控屏进入**设置 > 车辆控制 > 更多**，点击**主驾座椅迎宾**开启或关闭主驾座椅迎宾功能。

⚠ 注意

请勿在主驾座椅后方放置物品，以免座椅运动过程中挤压物品，导致座椅或物品损坏。

① 提示

当后排左侧有乘客时，主驾座椅不执行座椅礼让操作。

调节前排座椅

前排座椅支持电动调节。驾驶车辆前，您可以通过座椅侧面的调节按键进行调节。

调节座椅前后/高度

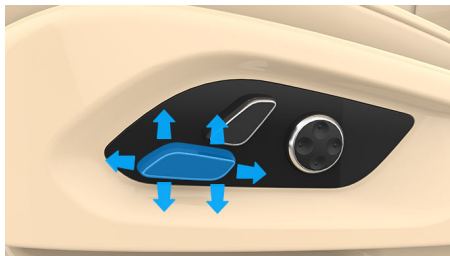

*画面仅供参考，请以产品实际为准

④ 方法

- 前/后推动座椅调节按键，调节座椅前后位置。
- 上/下拨动座椅调节按键前部，调节座垫倾斜角度。
- 上/下拨动座椅调节按键后部，调节座椅高度。

调节座椅靠背倾斜角度

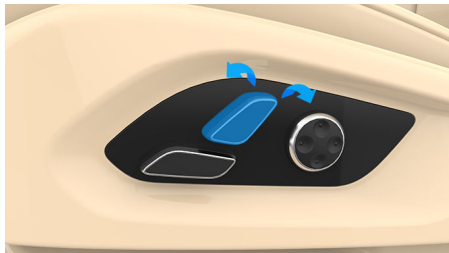

*画面仅供参考，请以产品实际为准

④ 方法

前/后拨动座椅调节按键，调节座椅靠背倾斜角度。

调节座椅腰部支撑

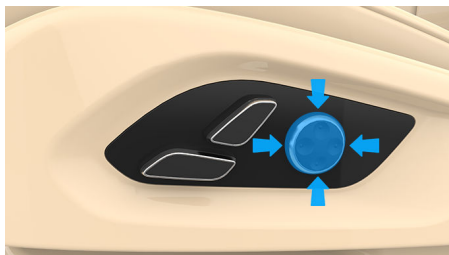

*画面仅供参考，请以产品实际为准

④ 方法

上下左右按压腰部支撑调节按键，调节座椅腰部支撑位置。

⚠ 危险

为了您的安全，行驶过程中请勿调节座椅。

副驾驶座椅老板键



*画面仅供参考，请以产品实际为准

④ 方法

- 1 前/后拨动座椅调节按键，调节座椅靠背前后位置。
- 2 前/后推动座椅调节按键，调节座椅前后位置。

驾驶员座椅记忆

驾驶员座椅具备位置记忆功能，在您调节驾驶员座椅位置后可保存至账号内，下次上车时驾驶员座椅自动恢复到记忆位置。

④ 方法

1. 在中控屏内登录帐号。



*画面仅供参考，请以产品实际为准

2. 挡位处于 P 挡时，从中控屏顶部向下滑出控制中心，点击主驾坐姿选择需要保存的位置。
3. 通过座椅调节按键，将驾驶员座椅调节至合适位置。
4. 调整完成后中控屏会弹出提示框，点击确认即可保存当前驾驶员座椅位置。

④ 提示

- 非 P 挡位置调节座椅或后视镜，中控屏不会弹出提示框。
- 若中控屏弹出相应提示框时，用户点击恢复开关，则驾驶员座椅位置恢复至上次保存的位置。
- 中控屏弹出相应提示框后，点击中控屏空白区域或等待数秒提示框会自动消失。

调节前排头枕



*画面仅供参考，请以产品实际为准

④ 方法

1. 按压头枕锁定按键，向上/下调节头枕到合适位置。
2. 松开按键后，再次向下按压头枕，确保其锁定到位。

⚠ 警告

务必将座椅头枕调节至合适高度，以降低碰撞时发生严重伤害的风险。

调节第二排座椅

调节第二排座椅（五座）

车辆第二排座椅靠背支持电动调节，您可以通过车门上调节按键进行调节。

调节座椅靠背倾斜角度



*画面仅供参考，请以产品实际为准

④ 方法

前/后拨动座椅调节按键，调节座椅靠背倾斜角度。

座椅靠背折叠或恢复

车辆第二排座椅支持放倒调节，增加了内部空间使用的灵活性，若您的车辆为五座配置请按以下方式调节。

④ 方法

- **折叠：**拉动解锁开关，解锁后，将座椅靠背向前折叠。



*画面仅供参考，请以产品实际为准

- **恢复：**抬起座椅，听见“咔哒”声表示座椅靠背恢复到位。

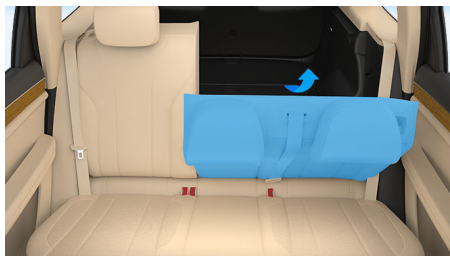

*画面仅供参考，请以产品实际为准

调节第二排头枕

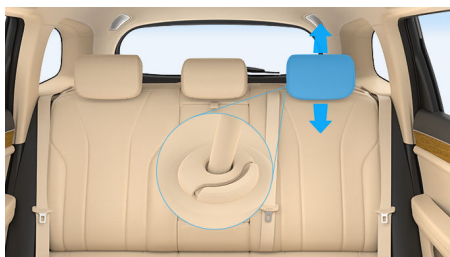

*画面仅供参考，请以产品实际为准

④ 方法

1. 按压头枕锁定按键，向上/下调节头枕到合适位置。
2. 松开锁定按键后，再次向下按压头枕，确保其锁定到位。

调节第二排座椅（六座）

车辆第二排座椅由两个单独的分离式座椅组成。您可以通过座椅侧面的调节按键进行调节。

调节座椅前/后位置

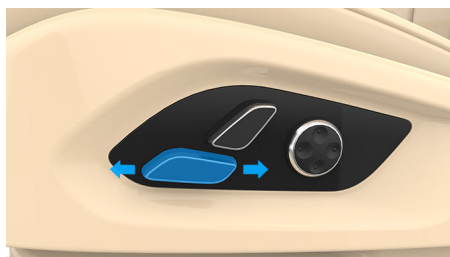

*画面仅供参考，请以产品实际为准

④ 方法

前/后推动座椅调节按键，调节座椅前后位置。

调节座椅靠背倾斜角度

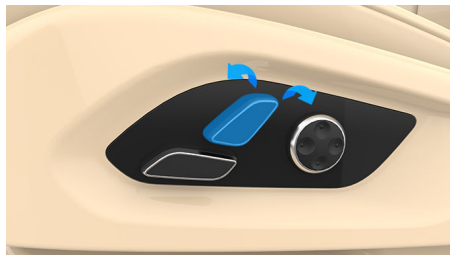

*画面仅供参考，请以产品实际为准

④ 方法

前/后拨动座椅调节按键，调节座椅靠背倾斜角度。

调节座椅腰部支撑



*画面仅供参考，请以产品实际为准

④ 方法

上下左右按压腰部支撑调节按键，调节座椅腰部支撑位置。

零重力座椅

零重力座椅能让乘坐人员身体处于一种非常自然放松的状态，最大程度的保证乘坐人员的舒适性。

展开或收起座椅

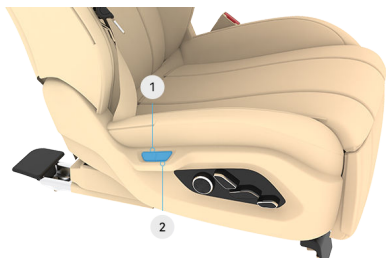

*画面仅供参考，请以产品实际为准

④ 方法

- 1 展开按键：按下按键后，展开零重力座椅。
- 2 收起按键：按下按键后，收起已展开的零重力座椅。

调节座椅腰部支撑

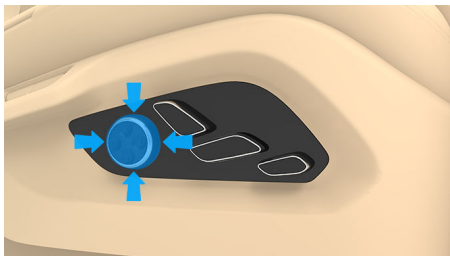

*画面仅供参考，请以产品实际为准

④ 方法

上下左右按压腰部支撑调节按键，调节座椅腰部支撑位置。

调节座椅靠背倾斜角度

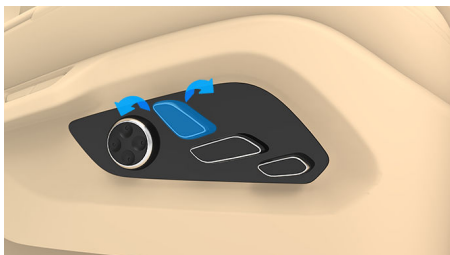

*画面仅供参考，请以产品实际为准

④ 方法

前/后拨动座椅调节按键，调节座椅靠背倾斜角度。

调节座椅前后/高度

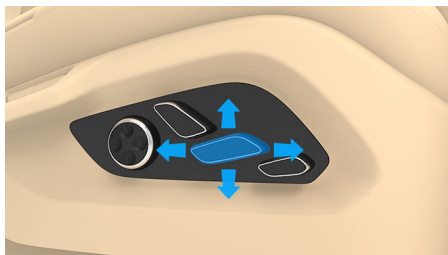

*画面仅供参考，请以产品实际为准

④ 方法

1. 前/后推动座椅调节按键，调节座椅前后位置。
2. 上/下拨动座椅调节按键，调节座垫倾斜角度。

调节座椅腿部支撑

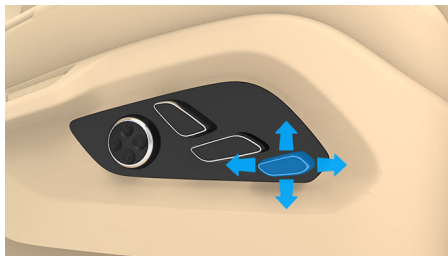

*画面仅供参考，请以产品实际为准

④ 方法

1. 前/后推动座椅调节按键，调节腿部支撑前后位置。
2. 上/下拨动座椅调节按键，调节腿部支撑展开角度。

⚠ 警告

- 展开/折叠座椅前，请确保座椅靠背运动路径内不存在任何障碍物。
- 车辆行驶状态下，请勿过度倾斜座椅靠背，否则即使系好安全带，安全带也无法起到预期的保护作用。

调节第二排座椅扶手



*画面仅供参考，请以产品实际为准



④ 方法

向上：将扶手抬起至合适位置，再向下压确保锁止稳定。

向下：将扶手向上抬起至解锁后，向下放至合适位置，再向下压确保锁止稳定。

中控屏控制零重力座椅

④ 方法

1. 在中控屏底部工具栏点击或，进入座椅调节界面。
2. 点击零重力座椅，进入零重力座椅设置界面。



*画面仅供参考，请以产品实际为准

- 1 **零重力座椅**：点击进入零重力座椅功能界面。
- 2 **儿童锁**：点击禁用/启用零重力座椅物理按键。
- 3 **姿态自动记忆**：开启该功能，调整座椅后，自动记忆姿态位置。
- 4 **复原**：点击座椅姿态调整至初始位置。
- 5 **展开开关**：按下展开零重力座椅。
- 6 **收起开关**：按下收起已展开的零重力座椅。

⚠ 警告

车辆行驶状态下，请勿展开零重力座椅。否则即使系好安全带，安全带也无法起到预期的保护作用。

④ 提示

零重力座椅展开前，请确保第三排右侧座椅无人乘坐或放置物体。

调节第二排头枕（六座）

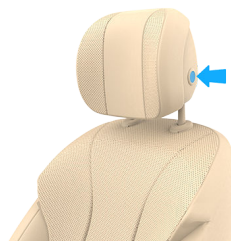

*画面仅供参考，请以产品实际为准

④ 方法

1. 按压头枕锁定按键，向上/下调节头枕到合适位置。
2. 松开锁定按键后，再次向下按压头枕，确保其锁定到位。

调节第三排座椅

车辆第三排座椅支持放倒调节，增加了内部空间使用的灵活性。

座椅靠背折叠或恢复



*画面仅供参考，请以产品实际为准

④ 方法

- 1 **座椅调节拉手**：拉动调节拉手，可以调节靠背角度或折叠靠背。

② **座椅靠背拉带**：在靠背折叠后，可以通过靠背拉带拉起座椅靠背。

调节第三排头枕

④ 方法

1. 按压头枕锁定按键，向上/下调节头枕到合适位置。



*画面仅供参考，请以产品实际为准



2. 松开锁定按键后，再次向下按压头枕，确保其锁定到位。

座椅加热

开启座椅加热，您可以在寒冷时感受座椅靠背和坐垫的温暖。

- 若您是六座车型，仅前排、第二排座椅支持座椅加热。
- 若您是五座车型，前排、第二排座椅均支持座椅加热。

④ 方法

1. 在中控屏底部工具栏点击或，进入座椅调节界面。
2. 点击**座椅加热**，进入座椅加热设置界面。
3. 点击对应座椅位置的开启座椅加热，点击图标可切换热量 3 档、2 档、1 档或关闭。

若您五座车型，点击第二排右侧图标，会同步控制第二排中间坐垫加热的开启、档位切换、关闭。

⚠ 警告

- 如果驾驶员或车上的乘客无法感知座椅温度，或与座椅接触的身体部位无法感知疼痛，请勿开启座椅加热，以免造成人身伤害。

⚠ 警告



- 以下人群（包括但不限于），请勿开启座椅加热，以免造成人身伤害：
 - 婴儿、儿童、老年人、残疾人或医院门诊部病人。
 - 皮肤敏感者或皮肤很容易产生灼伤者。
 - 精疲力竭或醉酒的乘客。
 - 正在服用使人感觉困倦、瞌睡或其他不适的药物（安眠药、感冒药等）的人。
 - 其他无法感知座椅温度或没有疼痛知觉的人。

座椅通风

开启座椅通风，您可以在炎热时感受座椅坐垫的凉爽。

- 若您六座车型，仅前排、第二排座椅支持座椅通风。
- 若您五座车型，前排、第二排座椅均支持座椅通风。

④ 方法

1. 在中控屏底部工具栏点击或，进入座椅调节界面。
2. 点击**座椅通风**，进入座椅通风设置界面。
3. 点击对应座椅上的开启座椅通风，连续点击图标可切换风速 3 档、2 档、1 档或关闭。

① 提示



座椅加热和通风功能无法同时开启。

座椅按摩

车辆配备座椅按摩，开启后，您可以在疲惫时感受座椅后背的按摩放松。

- 若您六座车型，仅前排、第二排座椅支持座椅按摩。
- 若您五座车型，前排、第二排座椅均支持座椅按摩。

④ 方法

1. 在中控屏底部工具栏点击或，进入座椅调节界面。

2. 点击**座椅按摩**，进入座椅按摩设置界面。
3. 点击对应座椅上的**●**开启座椅按摩，并选择模式：上背部、全背部、腰部。
4. 点击图标可切换强度 1 档、2 档、3 档或关闭。

① 提示

座椅按摩在同一模式、同一强度下工作 15min 后会自动关闭。

拆装前排座椅头枕

拆卸前排座椅头枕

④ 方法

1. 按压头枕锁定按键。



*画面仅供参考，请以产品实际为准

2. 向上拔出头枕。



*画面仅供参考，请以产品实际为准

① 提示

驾驶员座椅装配的音乐头枕，请勿自行拆卸，以免损坏音乐头枕功能。

安装前排座椅头枕

④ 方法

1. 将头枕杆对准头枕安装孔，按压头枕锁定按键并插入头枕。

2. 松开按键后，再次按压头枕，确保其锁定到位。

⚠ 警告

安装头枕时请将头枕调节至合适的位置，发生事故时才能为您提供最好保护。

拆装第二排座椅头枕

拆装第二排座椅头枕（五座）

拆卸第二排头枕

④ 方法

1. 按压头枕锁定按键。



*画面仅供参考，请以产品实际为准

2. 向上拔出头枕。



*画面仅供参考，请以产品实际为准

⚠ 警告

- 若有人乘坐的第二排座椅头枕被拆卸，请勿驾驶车辆，头枕调整不正确会增加碰撞时颈部受伤的风险。
- 确保妥善存放已拆除的头枕，否则发生事故或紧急制动时，头枕移动可能会造成二次伤害。

安装第二排头枕

④ 方法

1. 将头枕杆对准头枕安装孔，按压头枕锁定按键并插入头枕。
2. 松开按键后，再次按压头枕，确保其锁定到位。

拆装第二排座椅头枕（六座）

拆卸第二排座椅头枕

④ 方法

1. 按压头枕锁定按键。

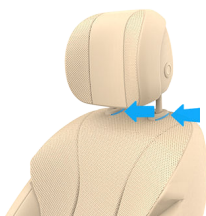

*画面仅供参考，请以产品实际为准

2. 向上拔出头枕。

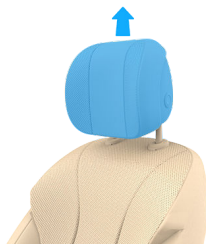

*画面仅供参考，请以产品实际为准

安装第二排座椅头枕

④ 方法

1. 将头枕杆对准头枕安装孔，按压头枕锁定按键并插入头枕。
2. 松开按键后，再次按压头枕，确保其锁定到位。

⚠ 警告

安装头枕时请将头枕调节至合适的位置，发生事故时才能为您提供最好保护。

拆装第三排座椅头枕

拆卸第三排座椅头枕

④ 方法

1. 按压头枕锁定按键。



*画面仅供参考，请以产品实际为准

2. 向上拔出头枕。

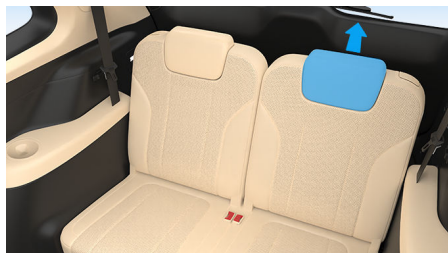

*画面仅供参考，请以产品实际为准

⚠ 警告

- 若有人乘坐的第三排座椅的头枕被拆卸，请勿驾驶车辆，头枕调整不正确会增加碰撞时颈部受伤的风险。
- 确保妥善存放已拆除的头枕，否则发生事故或紧急制动时，头枕移动可能会对人员造成二次伤害。

安装第三排头枕

④ 方法

1. 将头枕杆对准头枕安装孔，按压头枕锁定按键并插入头枕。
2. 松开锁定按键后，再按压头枕，确保其锁定到位。

⚠ 警告

安装头枕时请将头枕调节至合适的位置，发生事故时才能为您提供最好保护。

1

2

3

4

5

6

7

8

9

10

11

12

13

14

方向盘

调节方向盘位置

当您调整座椅并保持正确坐姿后，请确认方向盘位于舒适位置。

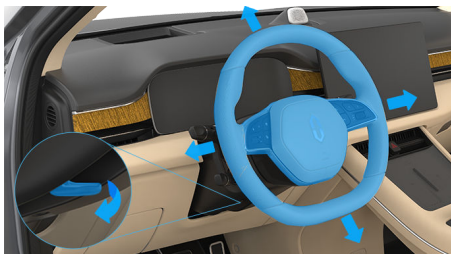

*画面仅供参考，请以产品实际为准

📍 方法

1. 向下推动锁止手柄，解锁方向盘。
2. 将方向盘调整至适合您的位置。
3. 向上推动锁止手柄，将方向盘锁止到位。
4. 尝试向上、下、前和后移动方向盘，确保已经锁止方向盘。

⚠️ 警告

为了您的安全，车辆行驶时严禁调节方向盘位置，请在车辆停止时调节方向盘位置。

方向盘按键

您可以通过多功能方向盘按键方便、快捷的开启车内多种功能。

按键功能介绍



*画面仅供参考，请以产品实际为准

<p>1 语音请求按键：按下开启或关闭语音交互功能。</p>	<p>6 下一曲按键：按下播放下一曲音乐/频率电台。</p>
<p>2 自定义按键：短按开启自定义功能/长按开启自定义设置功能。</p>	<p>7 音量控制按键：上/下滚动可以增加/减少音量；按下可以播放/暂停。</p>
<p>3 全景环视按键：按下开启或关闭全景环视系统。</p>	<p>8 挂断按键：按下挂断电话。</p>
<p>4 接听按键：按下接听电话/打开通话记录界面。</p>	<p>9 巡航按键：短按开启车道巡航辅助功能。</p>
<p>5 上一曲按键：按下播放上一曲音乐/频率电台。</p>	<p>10 切换按键：上/下拨动可以切换仪表显示屏左侧信息区域中的信息。</p>

自定义方向盘按键

④ 方法

在中控屏进入**设置>车辆控制>方向盘自定义按钮**，点击选择需要定义的功能，如：**仪表全屏地图切换、切换多媒体音源、对内拍照**等按键操作。



*画面仅供参考，请以产品实际为准

喇叭

按压方向盘中间的喇叭开关，喇叭将鸣响；松开喇叭开关后，喇叭停止鸣响。



*画面仅供参考，请以产品实际为准

后视镜

调节外后视镜

后视镜对于行车安全来说至关重要，您可以使用驾驶员车门饰板上的后视镜控制按键调节外后视镜。

④ 方法

1. 按下外后视镜左或右选择按键，选择需要调节的外后视镜。



*画面仅供参考，请以产品实际为准

2. 按下对应后视镜调节按键后，通过圆形按键调节外后视镜角度。



*画面仅供参考，请以产品实际为准

警告

为了避免危险驾驶和事故发生，请在车辆静止状态下调节外后视镜。

折叠和展开外后视镜

④ 方法

- 按下外后视镜折叠按键，外后视镜折叠；再次按下，外后视镜展开。



*画面仅供参考，请以产品实际为准

提示

在狭窄空间驻车或驾驶时，可以折叠外后视镜。

开启或关闭倒车自动下翻

④ 方法

在中控屏进入**设置 > 车辆控制 > 后视镜**，点击**倒车自动下翻**开启或关闭倒车自动下翻功能。



*画面仅供参考，请以产品实际为准

调节外后视镜倒车自动下翻角度

④ 方法

1. 在中控屏中打开**倒车自动下翻**功能。
2. 踩下制动踏板，将车辆挂入倒挡（R挡），调节外后视镜倒车自动下翻角度全程请勿松开制动踏板。
3. 待后视镜自动倾斜工作完成后，按需要重新调节外后视镜角度。
4. 调整完成后挂入其他挡位；再次挂入倒挡，检查外后视镜角度是否合适。

自动调节后视镜角度

车辆在驻车挡（P 挡）时，驾驶员踩下制动踏板，并目视前方，后视镜会自动调节到合适角度。

警告

- 调节时请观察周围环境确保安全。
- 调节时请全程踩下制动踏板，避免车辆倒车发生危险。

开启或关闭锁车自动折叠

方法

在中控屏进入**设置 > 车辆控制 > 后视镜**，点击**锁车自动折叠**开启或关闭锁车自动折叠功能。





*画面仅供参考，请以产品实际为准

外后视镜加热

使用外后视镜加热功能，可以快速消除外后视镜表面的霜、雾气和水渍等，改善后方视野，提高行驶安全性。

方法

在中控屏底部点击“”，进入空调面板，点击“”，开启或关闭后除霜及外后视镜加热功能。



*画面仅供参考，请以产品实际为准

外后视镜记忆

外后视镜具备位置记忆功能，在您调节外后视镜位置后可保存至账号内，下次上车时外后视镜自动恢复到记忆位置。

方法

1. 在中控屏内登录账号。
2. 挡位处于 P 挡时，通过后视镜调节按键将外后视镜调整至适合位置。
3. 调节完成后，外后视镜当前位置会自动保存到账号内。

调节内后视镜

内后视镜具有自动防眩目功能，当后方强光（如后车远光灯）照射到内后视镜时，内后视镜会自动将镜面颜色调暗，进而减小强光对驾驶员的影响。



*画面仅供参考，请以产品实际为准

📌 方法

根据自身情况手动调节内后视镜角度，直至您能通过内后视镜观察到车辆后方路况。

📌 提示

- 后排乘客或升高的后排头枕可能会影响后视镜自动防眩目功能。
- 车辆切换至倒挡时将会关闭自动防眩目功能，让您能更好观察后方路况。

1

2

3

4

5

6

7

8

9

10

11

12

13

14

空调

使用空调



在空调设置界面，您可以轻松调节温度、风量和出风模式等参数，为您和家人朋友带来全身心的舒适体验。

调节前排空调



*画面仅供参考，请以产品实际为准

开关空调	1	长按 一键开启或关闭空调，点击可展开或收起空调界面。
	2	进入空调界面后，可点击 开启或关闭空调。
自动模式	3	点击可开启或关闭 自动 模式，建议使用自动模式制热/制冷。自动模式时，系统会自动调节 A/C 、风量、出风模式等，使车内快速达到并保持在设定的温度。功能开启后若手动调节 A/C 、风量、出风模式等，则退出自动模式。
空气调节装置、通风	4	A/C 代表空气调节装置；制冷和制热都需要打开 A/C ，若关闭 A/C ，则为通风。

切换内、外循环	5	<p>循环模式包括内循环、外循环和自动循环。</p> <p>内循环：在车外空气质量不佳时，您可以开启内循环模式。系统将阻止外部的灰尘和有害气体进入，确保车内空气持续流通。</p> <p>外循环：在车外空气质量良好时，您可以开启外循环模式。系统将自动引入车外的新鲜空气进入车内，改善车内的空气质量。</p> <p>自动循环：开启自动循环模式后，系统会根据环境自动控制内外循环，当系统检测到车外空气质量差等场景时，会自动切换内循环保证车内空气质量。</p>	1
	6	<p>在寒冷的天气，您可以开启极速制热模式，以迅速提升车内温度。系统将自动执行以下操作：启动前后排空调，开启A/C，开启温度同步，设置循环模式为外循环，调整出风模式为吹脚模式，同时温度调至最高（Hi）、风量调至最大。若车外温度$\leq -10^{\circ}\text{C}$，系统会自动启动增程器进行辅热。当车内温度达到您期望的舒适水平时，您可以手动关闭极速制热模式。</p>	2
	8	<p>在炎热的天气，您可以开启极速制冷模式，以迅速降低车内温度。系统将自动执行以下操作：启动前后排空调，开启A/C，开启温度同步，设置循环模式为内循环，调整出风模式为吹面模式，同时温度调至最低（Lo）、风量调至最大。当车内温度达到您期望的舒适水平时，您可以手动关闭极速制冷模式。</p>	3
调节温度	13	上下滑动调节主驾侧温度。	4
	9	上下滑动调节副驾侧温度。	5
	14	点击可开启或关闭 温度同步 。打开前后排空调后，开启 温度同步 开关，全车温度将同步主驾温度。	6
调节风量	11	左右滑动滑条或点击两侧  调节风量。	7
调节风向	15	选择前排出风模式。从左到右依次为 吹面 模式、 吹面+吹脚 模式、 吹脚 模式、 吹脚+吹窗 模式。	8
	16	扫风 模式仅在 吹面 模式和 吹面+吹脚 模式下可用。开启 扫风 开关时，前排出风口将左右循环扫风。您还可在中控屏的出风口控制界面  ，使用上、下滑动的手势调整风向。	9
	18	在 吹面 模式和 吹面+吹脚 模式下，关闭 扫风 开关时，您可在中控屏的出风口控制界面，使用上、下、左、右滑动的手势调整风向。	10
			11
			12
			13

除霜、除雾 后视镜加热	17	开启或关闭前风挡以及前侧窗玻璃的除霜、除雾功能。当检测到前风挡玻璃内侧容易起雾时，系统也会自动进行除雾，以保证前风挡玻璃视野清晰。
	7	开启或关闭后风挡玻璃除霜、除雾，以及外后视镜加热功能。
空气净化	12	显示当前车内 PM2.5 浓度值，空气净化开启后可以降低车内 PM2.5。
香氛系统	10	选择不同香氛 (87 页) 浓度及香型。

调节后排空调



*画面仅供参考，请以产品实际为准

开关空调	1	开启或关闭后排空调。
自动模式	2	点击可开启或关闭“自动”模式。自动模式时，系统会自动调节风量、出风模式等，使后排温度快速达到并保持在设定的温度。
调节温度	4	上下滑动调节后排温度。
	6	上下滑动调节后排温度。
调节风量	5	左右滑动或点击两侧🌀调节风量。

调节风向	7	选择后排出风模式。从左到右依次为吹面模式、吹面+吹脚模式、吹脚模式。
儿童锁	3	开启儿童锁后，后排控制面板将被锁定，防止误触。

远程控制空调

您可以提前使用手机或手表远程开启空调，使您进入车内有一个舒适的环境。

- 在手机 AITO > 爱车页面，点击空调进入智能空调界面，设置温度，并点击**打开空调**，输入安全码远程开启制热/制冷；也可以点击**速热**或**速冷**按钮，快速制热/制冷。
- 在手表 AITO > 车辆控制页面，设置温度，并点击**开启空调**，输入安全码远程开启空调制热/制冷。



*画面仅供参考，请以产品实际为准

其他

空调自干燥

用户锁车后，当系统监测空调区湿度偏高，会自动开启空调鼓风机运行数分钟，以确保空调系统干燥，减少空调箱异味的风险。

香氛系统

您可以根据喜好选择不同的香氛类型及浓度，营造舒适驾乘氛围。

使用香氛

④ 方法

点击中控屏底部工具栏中进入空调界面，点击**香氛**，选择不同香氛浓度、香型或关闭香氛系统。

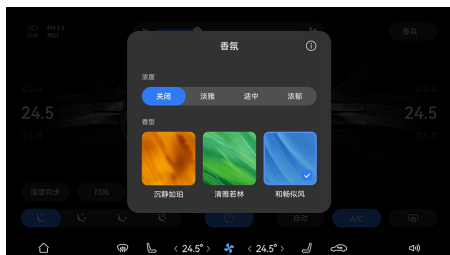

*画面仅供参考，请以产品实际为准

更换香氛

④ 方法

打开扶手箱，按压扶手箱前侧底部的香氛盒，待其弹出后，取出香氛盒进行香氛块更换。

ⓘ 提示

- 首次使用香氛前，请正确取出香氛盒并撕下香氛块表面的保护膜。
- 如需购买香氛块，请在手机 AITO 应用中购买。

车外灯

远近光灯

在夜间或光线不足时，远近光灯为车辆行驶提供照明。

开启或关闭近光灯



*画面仅供参考，请以产品实际为准

④ 方法

- **开启：**旋转灯光调节旋钮旋至“D”档位，开启近光灯，仪表显示屏近光灯指示灯“D”点亮。
- **关闭：**旋转灯光调节旋钮转至“OFF”档，关闭近光灯，仪表显示屏近光灯指示灯“D”熄灭。

开启或关闭远光灯

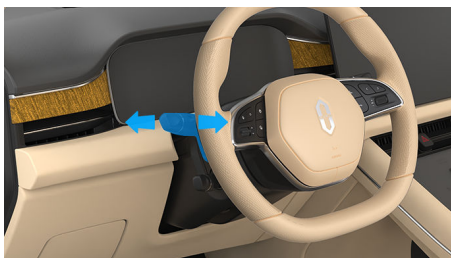

*画面仅供参考，请以产品实际为准

④ 方法

- **开启：**开启近光灯后，向前推动灯光控制拨杆，开启远光灯，仪表显示屏远光灯指示灯“D”点亮；向后拉回灯光控制拨杆并松开，即可实现远光灯闪烁一次。
- **关闭：**开启远光灯状态下，向后拉回灯光控制拨杆，关闭远光灯，仪表显示屏远光灯指示灯“D”熄灭。

⚠ 注意

为了您和他人的行车安全，夜间会车时请将前照灯调整为近光状态。

④ 提示

- 开启近光灯时，才可开启远光灯。
- 车外灯可能会因温度和湿度的变化而起雾，打开车灯行驶一段时间之后水雾会消散。使用一段时间如雾气无消散或加重趋势（水珠、流挂），请到AITO用户中心检查。

开启或关闭远光灯智能切换

④ 方法

在中控屏进入**设置>灯光>车灯设置**，点击**远光灯智能切换**开启或关闭远光灯智能切换功能。



*画面仅供参考，请以产品实际为准

远近光灯智能切换功能开启：将灯光调节旋钮旋转至AUTO位置，系统会结合当前行车环境状况，在近光灯与远光灯之间自动切换。

④ 提示

旋转灯光调节旋钮至AUTO档时，车辆近光灯开启但远光灯未开启状态下，仪表显示屏智能远光灯未激活指示灯“D”点亮；若车辆远光灯自动开启，则仪表显示屏智能远光灯指示灯“D”点亮。

近光灯照射距离调节

④ 方法

在中控屏进入**设置>灯光>近光灯照射距离**，根据需要选择合适的近光灯照射距离。



*画面仅供参考，请以产品实际为准

警告

请勿在行驶过程中调节近光灯照射距离，以防发生交通事故。

转向灯

转向灯用来提示其他道路交通参与者，本车即将改变行驶方向。

开启转向灯

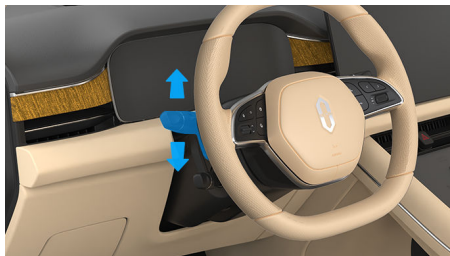

*画面仅供参考，请以产品实际为准

方法

- 向下/上轻轻拨动灯光控制拨杆，灯光控制拨杆自动回位，左/右转向灯闪烁 3 次，同时仪表显示屏中的左/右转向灯闪烁 3 次。
- 向下/上拨动灯光控制拨杆到底，灯光控制拨杆自动回位，左/右转向灯持续闪烁，同时仪表显示屏中的左/右转向灯持续闪烁；若要关闭转向灯需要轻拨一下灯光控制拨杆（向上向下均可）或将方向盘回正。

提示

如果方向盘回正时转向灯未自动关闭，需您手动拨动灯光控制拨杆使其关闭。

投射迎宾灯



*画面仅供参考，请以产品实际为准

投射迎宾灯位于外后视镜下方，当车辆解锁情况下，投射迎宾灯点亮。

危险警告灯

当遇事故、恶劣天气或车辆发生故障等紧急情况，请您打开危险警告灯，以提醒其他道路交通参与者。

开启或关闭危险警告灯



*画面仅供参考，请以产品实际为准

方法

按下危险警告灯按键，即可开启危险警告灯，同时仪表显示屏中的转向指示灯和全车转向灯开始闪烁；再次按下危险警告灯按键，即可关闭。

位置灯

位置灯的作用是指示车辆的轮廓大小，便于前后车在光线昏暗的环境里分辨我方车辆的大小和位置。

1

2

3

4

5

6

7

8

9

10

11

12

13

14

开启或关闭位置灯



*画面仅供参考，请以产品实际为准

④ 方法

旋转灯光调节旋钮至“☀️”档位，仪表显示屏位置灯指示灯“☀️”点亮，位置灯开启。

雾灯

在雾天、雪天和雨天等能见度较低的环境中，后雾灯便于后方车辆或行人发现我方车辆。

开启或关闭雾灯

④ 方法

1. 开启近光或远光灯（88 页）。



*画面仅供参考，请以产品实际为准

2. 向上拨动雾灯开关，开启后雾灯，仪表显示屏后雾灯指示灯“☁️”点亮；向下拨动雾灯开关，关闭后雾灯，仪表显示屏后雾灯指示灯熄灭。

大灯延时关闭

使用大灯延时关闭功能，您可以在光线较暗的环境或夜晚离车时，延长车辆近光灯和位置灯照明时间，在离开车辆的途中利用灯光看清回家的路。

④ 方法

1. 旋转灯光控制拨杆至 AUTO 位置。
2. 在中控屏进入 **设置 > 灯光 > 大灯延时关闭**，设置锁车后灯光持续亮起的时长。



*画面仅供参考，请以产品实际为准

④ 提示

- 功能开启后，闭锁时前大灯将熄灭 2s 提示您锁车成功，然后再次点亮，为您照亮回家的路。
- 功能关闭后，闭锁时前大灯将直接熄灭。

车内灯

智能氛围灯

开启智能氛围灯，您可以选择不同主题的光，也可以体验随着音乐节奏变化的灯光效果，尽享车内愉悦氛围。

开启或关闭氛围灯

④ 方法

您可以通过以下方式开启或关闭氛围灯：

- 从中控屏顶部下滑出控制中心，点击  开启或关闭氛围灯。
- 进入中控屏设置 > 灯光，在氛围灯控制界面，点击 **打开氛围灯** 开启功能，点击 **关闭氛围灯** 关闭功能。

设置氛围灯主题

④ 方法

1. 开启氛围灯后，您可以根据喜好自定义或选择氛围灯主题：
 - **自定义**：拖动或点击颜色条上的不同位置，选择心仪的氛围灯颜色。
 - **旭日暖阳**：显示柔和的暖色调，营造温暖温馨的氛围。
 - **海风清爽**：显示清爽的冷色调，让人心情轻松愉悦。
 - **音乐律动**：随音乐自动变换亮度与颜色，也可选择喜欢的色调，营造活泼动感的氛围。
2. 您也可拖动亮度条，调节氛围灯的亮度。

① 提示

音乐律动模式下，氛围灯亮度无法手动调节。

设置场景灯效

您可以设置不同场景下的氛围灯提示效果，在进行对应的操作时会有氛围灯灯效显示。

④ 方法

在灯光界面，进入 **设置 > 灯光 > 车灯设置**，点击 **场景灯效** 开启或关闭场景灯效功能，根据喜好选择不同功能场景的灯效提示。



*画面仅供参考，请以产品实际为准

- **智慧语音**：语音对话时，对应唤醒位置（如主驾）会根据智慧语音的状态，呈现不同的氛围灯灯效。
- **上车迎宾**：上车时，氛围灯将亮起以示迎宾。
- **开门预警**：打开车门时，车门氛围灯亮起，当车辆检测到后方有来车时，氛围灯闪烁以示提醒。
- **驾驶模式切换**：切换驾驶模式时，全车氛围灯自动变换颜色。

车内阅读灯

当车内光线不足时，车内阅读灯能给车内乘员提供适当照明，同时又不影响驾驶员的正常驾驶。

前阅读灯



*画面仅供参考，请以产品实际为准

④ 方法

- ① 触摸该区域，开启或关闭车内所有阅读灯。
- ② 触摸左/右前阅读灯区域，开启左/右前阅读灯；再次触摸，关闭左/右前阅读灯。

第二排阅读灯



*画面仅供参考，请以产品实际为准

④ 方法

按压阅读灯按键即可开启阅读灯，再次按压即可关闭。

第三排阅读灯（六座）

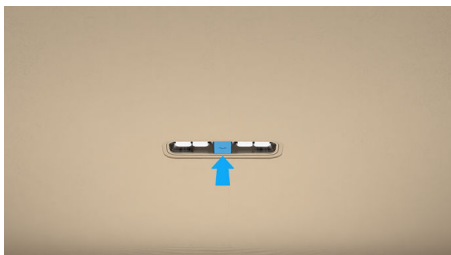

*画面仅供参考，请以产品实际为准

④ 方法

按压阅读灯按键即可开启阅读灯，再次按压即可关闭。

扶手箱灯



*画面仅供参考，请以产品实际为准

扶手箱灯有助于您在昏暗的环境方便的使用扶手箱，扶手箱灯会随着扶手箱的打开或关闭自动点亮或熄灭。

后备箱照明灯

后备箱照明灯有助于您在昏暗的环境方便使用后备箱，后备箱照明灯会随着后备箱打开或关闭自动点亮或熄灭。



*画面仅供参考，请以产品实际为准

雨刮

前风挡雨刮

前风挡雨刮用来刮净前风挡玻璃上的雨水，保持前风挡玻璃的清洁，提高行车安全。



*画面仅供参考，请以产品实际为准

方法

- **1X 档**：将雨刮洗涤控制拨杆拨至该档位，前风挡雨刮往复刮刷一次。
- **OFF 档**：将雨刮洗涤控制拨杆拨至该档位，前风挡雨刮功能关闭。
- **AUTO 档**：将雨刮洗涤控制拨杆拨至该档位，相关传感器检测到下雨时，前风挡雨刮自动刮刷。
- **1 档**：将雨刮洗涤控制拨杆拨至该档位，前风挡雨刮连续低速刮刷。
- **2 档**：将雨刮洗涤控制拨杆拨至该档位，前风挡雨刮连续高速刮刷。



*画面仅供参考，请以产品实际为准

AUTO 档位的灵敏度可通过中部的雨刮灵敏度开关进行调节，由下向上调节，灵敏度依次变高。

注意

- 使用前雨刮前，请先清除前风挡玻璃上的冰和积雪，请确认前雨刮片没有冻结。

注意

- 为了雨刮片的使用寿命，请勿在前风挡玻璃干燥的情况下使用雨刮功能。

后风挡雨刮

后风挡雨刮用来刮净后风挡玻璃上的雨水，保持后风挡玻璃的清洁，提高行车安全。

开启或关闭后风挡雨刮



*画面仅供参考，请以产品实际为准

方法

- 将后雨刮洗涤控制旋钮，旋转至“☑”档：后风挡雨刮工作。
- 将后雨刮洗涤控制旋钮，旋转至“OFF”档：后风挡雨刮关闭。

注意

- 使用后雨刮前，请先清除后风挡玻璃上的冰和积雪，确认后雨刮片没有冻结。
- 为了雨刮片的使用寿命，请勿在前风挡玻璃干燥的情况下使用雨刮功能。

1

2

3

4

5

6

7

8

9

10

11

12

13

14

前风挡洗涤

前风挡洗涤的作用是使用雨刮清洗液清除前风挡玻璃上的污垢，防止驾驶员视线被遮挡，提高行车安全。

开启前风挡洗涤

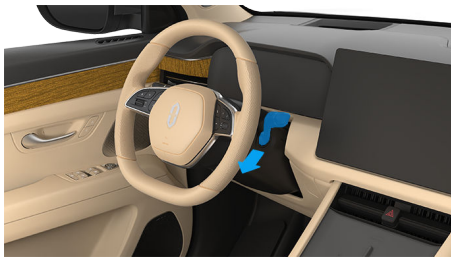

*画面仅供参考，请以产品实际为准

④ 方法

向后拉动雨刮洗涤控制拨杆，雨刮清洗液会喷洒到前风挡玻璃上，前风挡雨刮随即往复刮刷前风挡玻璃。

后风挡洗涤

后风挡洗涤的作用是使用雨刮清洗液清除后风挡玻璃上的污垢，防止驾驶员后方视线被遮挡，提高行车安全。

开启后风挡洗涤



*画面仅供参考，请以产品实际为准

④ 方法

当雨刮调节旋钮旋至“IX”位置，可打开后风挡雨刮洗涤。

① 当在后风挡雨刮功能开启时，向上旋转雨刮调节旋钮，洗涤液会被喷洒到后挡风玻璃上。松开雨刮调节旋钮后，停止喷洒。

② 当在后风挡雨刮功能未开启时，向下旋转雨刮调节旋钮，洗涤液会被喷洒到后挡风玻璃上，后雨刮随即往复刮刷后挡风玻璃。松开雨刮调节旋钮后，洗涤液停止喷洒，后风挡雨刮

继续往复刮刷 2 次后停止；开启后风挡雨刮洗涤功能后，会同时清洗全景环视摄像头。

⚠ 注意

- 为了洗涤器的使用寿命，洗涤液壶内洗涤液不足时请勿使用风挡洗涤功能。
- 冬季来临前，请更换适用于冬季的雨刮洗涤液，防止在气温较低时结冰。

ℹ 提示

- 若全景环视摄像头有顽固污渍，使用后风挡洗涤功能无法清洗干净时请手动清洗。
- 倒车过程中，为了后方视野良好请勿使用后风挡洗涤功能。

车载电源

手机无线充电

使用无线充电仓，您可以在车辆上电时为手机充电，使用前需要确保您的手机具备无线充电功能。



*画面仅供参考，请以产品实际为准

方法

在中控屏进入**设置 > 连接**，或点击中控屏状态栏中图标，开启**无线充电**开关。将手机正面向上平放在充电仓内即可充电，您可以在状态栏中查看当前充电状态。



*画面仅供参考，请以产品实际为准

若您在使用过程中，中控屏出现无线充电异常提醒，可以采取以下方式处理：

- **高温异常：**请暂停使用并移开手机，待充电仓降温后再次使用本功能。
- **异物异常：**请放正手机，并检查充电区域是否放置金属物、NFC 钥匙或卡片（如：银行卡、交通卡、身份证或各种门禁卡等）；若手机壳较厚或带有金属制品，请取下手机壳后再次使用本功能。
- **电压、其他异常：**请及时联系 AITO 用户中心处理。

注意

- 驾驶员不在车内时，请勿将手机放置在车内进行充电，以免造成安全隐患。

注意

- 手机无线充电过程中，禁止在充电仓放置任何物品。

USB/Type-C

车上具有多处 USB 接口和 Type-C 接口，用于数据传输、手机充电或为其他设备提供电源。

扶手箱前镂空区 Type-C 电源接口

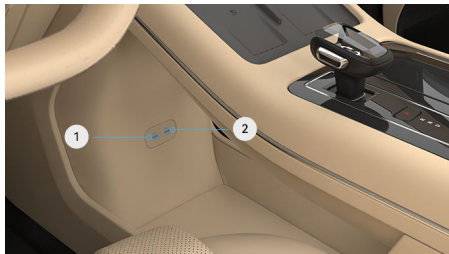

*画面仅供参考，请以产品实际为准

- 1 **Type-C 电源接口：**为移动设备充电，最大支持 18W。
- 2 **Type-C 电源接口：**为移动设备充电，最大支持 66W 快充。

扶手箱 USB 接口



*画面仅供参考，请以产品实际为准

扶手箱内有一个 USB 接口，可以传输数据，如图片、视频等。

第二排座椅 Type-C 电源接口（五座）



*画面仅供参考，请以产品实际为准

- 1 **Type-C 电源接口**：为移动设备充电，最大支持 18W。
- 2 **Type-C 电源接口**：为移动设备充电，最大支持 66W 快充。

第二排座椅 Type-C 电源接口（六座）



*画面仅供参考，请以产品实际为准

- 1 **Type-C 电源接口**：为移动设备充电，最大支持 18W。
- 2 **Type-C 电源接口**：为移动设备充电，最大支持 66W 快充。

行车记录仪 USB 接口

行车记录仪（115 页）USB 接口。

12V 电源

通过车载 12V 电源，可以给电子设备（如车载小型吸尘器、车载充气泵等）供电。

前排扶手箱内的 12V 电源



*画面仅供参考，请以产品实际为准

扶手箱内部有一处 12V 电源接口，最大功率约 120W。

后备箱内的 12V 电源



*画面仅供参考，请以产品实际为准

后备箱左侧有一处 12V 电源接口，最大功率约 120W。

警告

为了您的安全，请勿将手指或异物插入电源接口。

注意

不使用 12V 电源时，务必盖上保护盖，防止水或任何其他液体进入电源接口。

储物空间

前排储物空间



*画面仅供参考，请以产品实际为准

- 门板储物盒
- 扶手箱
- 杯托
- 扶手箱前镂空储物
- 手套箱

门板储物盒

车辆四个车门都有门板储物盒您可以在内放置物品。



*画面仅供参考，请以产品实际为准

扶手箱

扶手箱可以有效缓解驾驶员手臂的疲劳感，您可在内存放物品。

打开或关闭扶手箱



*画面仅供参考，请以产品实际为准

④ 方法

- **打开：**分别按下左右两侧前排扶手箱按键，即可打开扶手箱。
- **关闭：**按下左右两侧扶手箱盖板，直至关闭到位。

杯托

杯托主要用于放置水杯或其他物品。

开启或关闭杯托



*画面仅供参考，请以产品实际为准

④ 方法

- **打开：**按下杯托盖板左侧区域，即可打开杯托。
- **关闭：**向右轻推杯托盖板，直至关闭到位。

手套箱

手套箱位于副驾驶座椅前方，可以在内放置物品。

开启或关闭手套箱



*画面仅供参考，请以产品实际为准

④ 方法

- **打开：**拉动开启手柄，打开手套箱。
- **关闭：**推动手套箱盖板，关闭手套箱。

1

2

3

4

5

6

7

8

9

10

11

12

13

14

警告

车辆行驶中，请勿打开手套箱，防止紧急制动发生碰撞导致前排乘客受伤。

第二排储物空间

第二排储物空间（五座）



*画面仅供参考，请以产品实际为准

- 衣帽挂钩
- 第二排门板储物盒
- 前排座椅靠背储物板
- 第二排中央扶手储物盒
- 第二排杯托

第二排中央扶手

第二排中央扶手可以有效缓解乘客手臂的疲劳感。

打开或关闭中央扶手

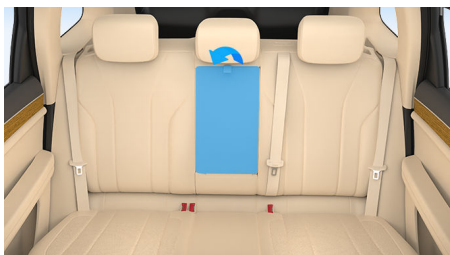

*画面仅供参考，请以产品实际为准

方法

- **打开：**向下拉动扶手上部的拉带，打开后下压中央扶手，确保扶手打开到位。
- **关闭：**向上抬起中央扶手，确保扶手与后排座椅靠背贴合。

第二排中央扶手储物盒

第二排中央扶手储物盒内部有较大空间，可以存放一些物品。

打开或关闭中央扶手储物盒



*画面仅供参考，请以产品实际为准

方法

- **打开：**打开中央扶手，手指按压储物盒盖顶端的解锁手柄，并向上抬起储物盒盖。
- **关闭：**按压中央扶手储物盒盖，直至关闭到位。

第二排储物空间（六座）



*画面仅供参考，请以产品实际为准

- 衣帽挂钩
- 第二排门板储物盒
- 前排座椅靠背储物板
- 手机槽
- 充电线槽

第三排储物空间



*画面仅供参考，请以产品实际为准

第三排储物空间可以放置水杯、手机或其他小物品。

后备箱储物空间

后备箱储物空间（五座）



*画面仅供参考，请以产品实际为准

- 遮物帘
- 衣帽挂钩
- 后备箱储物盒
- 紧固钩

遮物帘

车辆配备有可伸缩遮物帘。



*画面仅供参考，请以产品实际为准

④ 方法

1. 握住遮物帘把手，拉动遮物帘。
2. 将遮物帘两端放置在固定装置内。
3. 左右摇晃遮物帘，以确保其已固定到位。

ⓘ 提示

- 请勿在遮物帘上放置过重的物品，以免造成车辆损坏。
- 请勿在遮物帘上放置不易固定的物品，否则在制动或紧急避让时物品滚动可能对乘客造成伤害。

收纳遮物帘

遮物帘在不使用时可将其放入遮物帘收纳盒中。



*画面仅供参考，请以产品实际为准

④ 方法

1. 将遮物帘从固定装置上取出。
2. 提起后备箱地板将遮物帘放入其中。

后备箱紧固钩

车辆放置不易固定的物品时，您可使用固定装置（例如：固定网）来固定物品。

后备箱储物盒

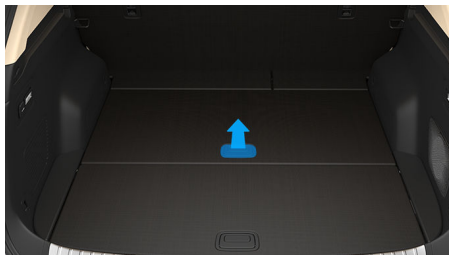

*画面仅供参考，请以产品实际为准

1

2

3

4

5

6

7

8

9

10

11

12

13

14

后备箱下部设有两个储物盒便于您收纳不同类型的物品，将储物盒盖板向上提即可打开储物盒。

⚠ 注意

存放液体物品时需注意密封保管，以免液体泄漏对车辆造成损坏。若发生泄漏，请及时清理。

后备箱储物空间（六座）

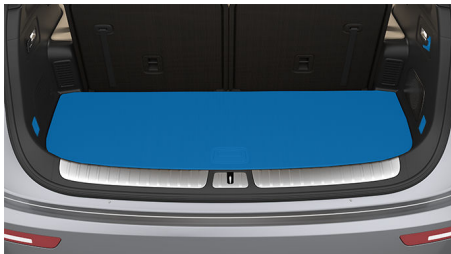

*画面仅供参考，请以产品实际为准

- 衣帽挂钩
- 后备箱储物
- 紧固钩

后备箱紧固钩

车辆放置不易固定的物品时，您可使用固定装置（例如：固定网）来固定物品。

扩大后备箱储物空间

可通过折叠第三排座椅靠背（73页）来增大后备箱容积，拉动第三排座椅拉手，向前折叠座椅靠背。



*画面仅供参考，请以产品实际为准

⚠ 注意

折叠前注意第三排座椅靠背和头枕的运动区域畅通无阻。

其他附件

遮阳板

在驾驶过程中，遮阳板可以起到遮蔽阳光的作用。



*画面仅供参考，请以产品实际为准

① 提示

如果阳光从侧边车窗照进车内，可以将遮阳板从固定夹中脱离出来，用以遮挡侧面阳光。

化妆镜

您可使用化妆镜进行面容整理。

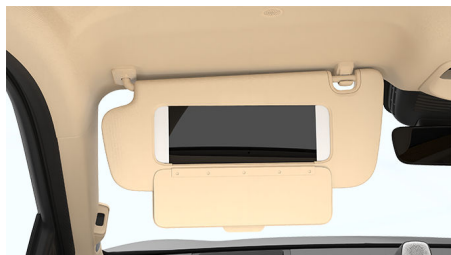

*画面仅供参考，请以产品实际为准

② 方法

1. 打开遮阳板。
2. 然后翻下化妆镜盖板，化妆镜灯自动点亮；闭合化妆镜盖板后，化妆镜灯自动关闭。

⚠ 警告

驾驶车辆时，请勿使用化妆镜。

安全拉手

车辆配备了三个安全拉手，车上乘客可以拉住安全拉手以稳定身体。



*画面仅供参考，请以产品实际为准

行李支撑架

车辆配备车顶行李支撑架，配合相应的固定装置可以放置物品。



*画面仅供参考，请以产品实际为准

⚠ 注意

- 切勿在车顶行李箱放置过重的物体，以防损坏车辆。
- 车顶负载需均匀分布，请勿放置在一个部位，以防损坏车辆。
- 在车顶负载下行驶时，请小心驾驶。

1

2

3

4

5

6

7

8

9

10

11

12

13

14

驾驶车辆

在本章中，您可了解自主操作车辆的信息。以下将向您介绍与驾驶、安全性有关的所有设备，请仔细阅读本部分。

启动和下电

车辆启动

车辆配备无钥匙进入及启动系统，您只需随身携带钥匙即可打开车门、启动车辆。

② 方法

1. 解锁车辆。
2. 打开驾驶员车门，仪表显示屏和中控屏点亮，车辆处于上电状态，此时可操作车内用电设备。
3. 若需驾驶车辆，关闭车门后，踩下制动踏板，选择所需挡位（105页）。
4. 松开制动踏板，车辆开始行驶。

⚠ 警告

驾驶车辆前请系好安全带。

⚠ 注意

启动车辆前请检查座椅、方向盘和外后视镜是否调节到安全、舒适的位置。

① 提示

启动或驾驶车辆，请确保钥匙放在车内。

钥匙检测



*画面仅供参考，请以产品实际为准

如果您踩下制动踏板时，车辆没有检测到车辆钥匙，仪表显示屏上会显示“未感应到钥匙”。

将遥控钥匙或手机钥匙放在车辆最易于检测到的部位，即中控屏下方的储物盒内或随身携带；将 NFC 卡片钥匙放在无线充电座上。

当您离开车辆时，请随身携带钥匙，手动或自动锁止车辆。

因车顶布置检测钥匙的天线，如果将钥匙放置在车顶或挡风玻璃上，天线可能误认为钥匙在车内，请不要将钥匙放置在车顶或挡风玻璃上。

车辆下电

您可以通过自动或手动的方式进行车辆下电操作。

自动下电

④ 方法



*画面仅供参考，请以产品实际为准

1. 当您完成驾驶时，踩住制动踏板，按下 P 挡按键，切换到驻车挡。
2. 切换到驻车挡后，④指示灯点亮。
3. 车辆处于驻车状态，此时可继续操作车内用电设备。
4. 若需车辆下电，请携带钥匙下车并闭锁车辆，车辆自动下电。

手动下电

④ 方法

- 从中控屏顶部下滑出控制中心，点击车辆下电进行车辆下电。

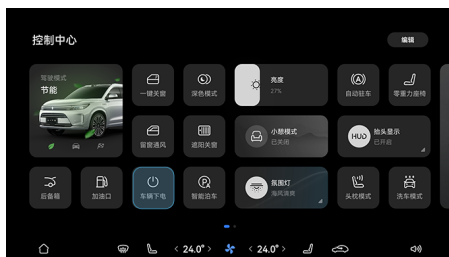

*画面仅供参考，请以产品实际为准

- 在中控屏进入 **设置 > 车辆控制 > 更多**，点击 **车辆下电** 进行车辆下电。



*画面仅供参考，请以产品实际为准

i 提示

当所有座椅无人时，即使车门未关，车辆也会在 15min 后自动下电。

换挡

档位

车辆启动后，踩下制动踏板，将换挡操纵杆向前或向后推动切换档位，同时仪表显示屏显示目标档位。

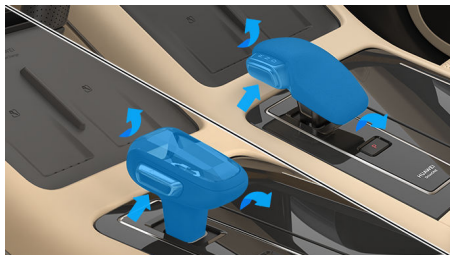

*画面仅供参考，请以产品实际为准

① 提示

车辆配备两种类型的换挡操纵杆（水晶挡杆和游艇挡杆），操作逻辑相同，请以实车配置为准。

倒挡（R挡）

通过以下方式可以挂入前进挡：

④ 方法

1. 踩下制动踏板，待车辆停稳。
2. 按住换挡操纵杆侧面按钮，将换挡操纵杆向前推到底，可直接换到 R 挡。或将当前档位切换至空挡（N 挡），再将换挡操纵杆向前推到底。若当前档位是空挡（N 挡），则可直接将换挡操纵杆向前推到底。



*画面仅供参考，请以产品实际为准

3. 松开制动踏板，车辆开始缓慢向后倒车。

⚠ 警告

倒车时，请时刻留意车辆周围环境，充分利用内后视镜、外后视镜和全景影像，避免意外事故发生。

空挡（N挡）

通过以下方式可以挂入空挡：

④ 方法

- 车辆挡位在驻车挡（P 挡）时，踩下制动踏板，将换挡操纵杆向前推动一格或向后拉动一格，即可挂入空挡。



*画面仅供参考，请以产品实际为准

- 车辆挡位在前进挡（D 挡）时，踩下制动踏板，将换挡操纵杆向前推动一格，即可挂入空挡。



*画面仅供参考，请以产品实际为准

- 车辆挡位在倒挡（R 挡）时，踩下制动踏板，将换挡操纵杆向后拉动一格，即可挂入空挡。



*画面仅供参考，请以产品实际为准

⚠ 警告

使用空挡（N 挡）时，请配合制动踏板一起使用，否则车辆可能溜车导致交通事故。

前进挡（D 挡）

通过以下方式可以挂入前进挡：

📌 方法

1. 踩下制动踏板，待车辆停稳。
2. 按住换挡操纵杆侧面按钮，将换挡操纵杆向后拉到底，可直接换到 D 挡。或将当前挡位切换至空挡（N 挡），再将换挡操纵杆向后拉到底。若当前挡位是空挡（N 挡），则可直接将换挡操纵杆向后拉到底。



*画面仅供参考，请以产品实际为准

3. 松开制动踏板，车辆开始缓慢行驶。

⚠ 警告

驾驶车辆时，请勿超速，并时刻注意周围环境，防止事故发生。

驻车挡（P 挡）

停车时，请使用驻车挡。

📌 方法

1. 踩下制动踏板，待车辆停稳。
2. 按下 P 挡按键，即可切换到 P 挡。



*画面仅供参考，请以产品实际为准

📌 提示

动力电池电量 $\leq 1\%$ ，增程器未启动且充电枪未连接，挂入 P 挡超过 3min 后会整车高压下电。

制动

制动系统简介

制动系统由行车制动和驻车制动两部分组成，行车制动用于车辆行驶中减速，驻车制动用于车辆停放时，防止车辆溜车。

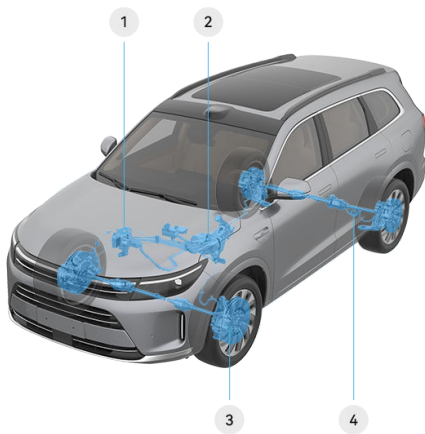

*画面仅供参考，请以产品实际为准

1 ESC 控制器	3 制动器
2 智能助力器	4 制动管路

在制动系统中，制动块和制动盘属于消耗品。制动块配有磨损指示器，磨损指示器是一个连接在制动块上的薄金属板。当制动块磨损到极限后薄金属板会摩擦制动盘并发出尖锐的摩擦声，若遇到这种情况，请到 AITO 用户中心进行检修。

须定期拆下轮胎和车轮对制动器进行目视检查，关于制动盘和制动块的详细规格和使用限制请参阅制动系统参数 (307 页)。

⚠ 警告

- 如果不更换磨损的制动块将会损坏制动系统，并可能导致危险。
- 请在每次车辆保养时，检查制动盘和制动块的磨损程度，并根据维修人员的建议更换。

能量回收制动

能量回收制动（Cooperative Regenerative Braking System，简称为 CRBS）功能用于车辆在制动或滑行过程中，将产生的动能转换为电能储存在动力电池中，以增加车辆续航里程。

选择能量回收强度

④ 方法

1. 在中控屏进入 **设置 > 驾驶 > 驾驶模式**。



*画面仅供参考，请以产品实际为准

2. 点击选择相应的驾驶模式。

- **节能：**该驾驶模式下，能量回收强度为**增强**，当您松开加速踏板后，车速下降非常快，同时给动力电池补充的能量较多。
- **舒适：**该驾驶模式下，能量回收强度为**标准**，当松开加速踏板后，车速下降较快，同时给动力电池补充的能量较少。
- **运动：**该驾驶模式下，能量回收强度为**标准**，当松开加速踏板后，车速下降较快，同时给动力电池补充的能量较少。
- **个性化：**该驾驶模式下，您可自定义能量回收强度，默认为**标准**。

① 提示

驾驶员在踩下制动踏板时可能会听到来自驾驶舱右侧的“塔塔”声，制动踏板有非常轻微的震动，此为制动能量回收功能正常工作的声音和现象。

车身稳定性系统

车身稳定性系统（Electronic Stability Control，简称为 ESC）在转向过度或转向不足时帮您稳定车辆，车身稳定性系统默认为开启状态。

功能介绍

当转向过度或转向不足时，系统会通过对车轮施加制动或降低电机扭矩的方式，来增强对车辆平稳性的控制，车身稳定性系统包含子功能如下：

- 防抱死制动系统（ABS）
- 自动驻车（AVH）
- 能量回收制动（CRBS）
- 拖滞力矩控制（DTC）
- 电子制动力分配（EBD）
- 紧急制动报警（HAZ）
- 液压制动辅助（HBA）
- 液压助力辅助（HBB）
- 陡坡缓降（HDC）
- 上坡辅助（HHC）
- 驱动力防侧翻控制（RMI）
- 牵引力控制系统（TCS）
- 车身动态控制系统（VDC）

⚠ 注意

- 车身稳定性系统是一套辅助性质的系统，并不能代替您在驾驶车辆时所起的作用。所以请您认真、谨慎地驾驶车辆。
- 当车辆出现打滑或者急转弯时，请勿进行猛踩加速踏板等激烈驾驶车辆的行为，否则可能会造成人员受伤或车辆损坏。

ESC 操作说明

仪表显示屏上的“”指示灯闪烁，则表示 ESC 正在工作。

停用 ESC：

如果车辆陷入积雪或泥地中，ESC 可能会降低从电机输出至车轮的动力，您可能需要关闭该系统以便摆脱困境。

开启或关闭车身稳定性系统

④ 方法

在中控屏进入 **设置 > 驾驶 > 场景辅助**，点击 **车身稳定性系统** 开启或关闭车身稳定性系统功能。



*画面仅供参考，请以产品实际为准

ESC 激活时：

仪表显示屏上的“”指示灯点亮。

ESC 关闭时：

仪表显示屏上的“ OFF”指示灯点亮。

① 提示

ESC 能保证车辆的稳定性和驱动力，如无必要，请勿关闭。

防抱死制动系统

车辆配备防抱死制动系统（Antilock Brake System，简称为 ABS），能防止在紧急制动或在湿滑路面上制动时车轮发生抱死现象，避免车辆出现侧滑或甩尾，保持车辆的稳定性。

⚠ 警告

下列情况（包含但不限于），ABS 不能有效工作：

- 使用了抓地力不足的轮胎。
- 在湿滑、泥泞、砂石或积雪路面上高速驾驶时。
- 在多坑路面或不平路面行驶时。

⚠ 注意

即使车辆配有 ABS 但在驾驶车辆时，也需注意与前车保持安全距离。

自动驻车

自动驻车（Automatic Vehicle Hold，简称为 AVH）功能是帮助您在等红绿灯或上下坡停车时进行制动，保持车辆静止。驾驶员无需一直踩着制动踏板，从而保持车辆的制动，当车辆静止超过 5min 后 AVH 直接退出，且同时启用电子驻车制动。

拖滞力矩控制

拖滞力矩控制（DTC）的作用：在车辆行驶过程中突发转向、加速等情况时，系统检测到因驱动轮打滑所导致车辆驱动稳定风险，会通过精准的扭矩控制来防止驱动车轮打滑，从而达到安全稳定行驶。

电子制动力分配

电子制动力分配（Electric Brake Distribution，简称为 EBD）可在车辆制动时自动调整后轮制动压力，保障后轮不先于前轮抱死，保证最佳制动力输出，并可协同 ABS 提高制动稳定性，从而保证车辆的平稳行驶。

紧急制动报警

紧急制动报警（Hazard Waring，简称为 HAZ）的作用：车速大于 50km/h 时，如果驾驶员进行紧急制动，当系统识别到车辆处于紧急制动状态时，系统会将紧急制动信号传送给车身控制器，仪表显示屏显示危险警告灯指示灯常亮，并通过闪烁危险警告灯警示后方车辆，起到危险警告作用。

液压制动辅助

液压制动辅助（Hydraulic Brake Assist，简称为 HBA）的作用：驾驶员快速踩下制动踏板时，系统识别出此时车辆处于紧急状态，会迅速将制动压力提高至最大值，从而使防抱死制动系统更迅速介入，有效地缩短制动距离。

液压助力辅助

液压助力辅助（HBB）功能是针对配备有液压制动系统，以辅助车辆在进行动态制动时的主动增压，在特定驾驶工况下将驾驶员的制动请求进行放大。

陡坡缓降

陡坡缓降（Hill Descent Control，简称为 HDC）开启后，当车辆处于下坡状态且车速在 8km/h~35km/h 时，HDC 自动运用液压制动辅助下坡。此时驾驶员可专注于控制方向盘，在 HDC 工作速度区间，车速可根据加速踏板和制动踏板进行调节。若挡位、车速、坡道、制动盘温度不满足激活条件时，则 HDC 回到待机状态。

只有在满足以下前提条件后，才能使用 HDC：

- HDC 无故障。
- HDC 已开启。

- 车辆车速在 8km/h~35km/h 的情形下驾驶。
- 车辆处于下坡行驶，且坡度必须在 10%（约 6°）到 50%（约 26.5°）之间。
- 整车处于高压上电状态。
- 加速踏板开度小于 5%。

警告

- 陡坡缓降的制动效果在易滑路面会受到影响（例如在结冰、松软路面等），请时刻注意道路状况。
- 车辆在陡坡上低速下坡行驶时，HDC 才会激活。
- 在下长坡等一些特殊工况下，HDC 会因制动器温度过高而暂时不可使用，您需要注意安全驾驶，如需要恢复功能，需要停车等待制动器温度冷却。

开启或关闭陡坡缓降

方法

在中控屏进入 **设置 > 驾驶 > 场景辅助**，点击 **陡坡缓降** 开启或关闭陡坡缓降功能。



*画面仅供参考，请以产品实际为准

车速在小于 35km/h 时可开启陡坡缓降，开启后当车速大于 60km/h 时，陡坡缓降功能将自动关闭。

上坡辅助

在坡道上时，上坡辅助系统（Hill Hold Control，简称为 HHC）将自动制动约 1s~2s。这样可防止在将脚从制动踏板移动到加速踏板的过程中车辆发生滑动。

警告

若您未开启自动驻车功能，HHC 工作 1s~2s 后将停止工作，此时车辆可能滑动。因此，请将脚从制动踏板移到加速踏板。切

警告

勿依靠 HHC 长时间（超过 1s~2s）防止车辆滑动，否则会导致碰撞事故。

驱动力防侧翻控制

驱动力防侧翻控制（RMI）通过检测车辆转向角、转向角速度，以及检测到的横摆角、横向加速度、纵向加速度判断车辆状态，如果存在侧翻风险，RMI 将会介入工作，通过主动增加车轮胎压，以及降低发动机扭矩输出，降低车辆发生侧翻的风险。

牵引力控制系统

牵引力控制系统（Tracking Control System，简称为 TCS）通过降低电机功率，防止车辆的驱动轮在加速行驶时打滑，必要时施加制动力控制，使车辆易于起步、加速和爬坡。当 TCS 有效地控制制动压力和电机功率时，仪表显示屏上的车身稳定性系统“”指示灯闪烁。

车身动态控制系统

车身动态控制系统（Vehicle Dynamics Control，简称为 VDC）的作用：在车辆行驶过程中突然转向时，系统根据方向盘转角和车速等信息判断驾驶员的驾驶意图，并持续与车辆实际状况进行对比，如果车辆出现偏离正常行驶路线的情况，系统将通过相应的车轮施加制动或降低电机扭矩进行修正，以帮助驾驶员控制侧滑，保持车辆行驶的稳定。

安全制动

当紧急情况下需要制动时，您可以完全踩下制动踏板，以保持稳定的制动压力。

警告

- 紧急制动时，请完全踩下制动踏板并保持至车辆平稳停住。若未保持，则会中断防抱死制动系统的工作过程并增加制动距离。
- 驾驶车辆请勿超速并保持适当的跟车距离。否则即使装配最先进的制动系统，也无法在紧急制动时，给您提供免受伤害的保障。
- 在紧急情况下，需要在完全踩下制动踏板时保持稳定的制动压力。即使是在低牵引力路面上，防抱死制动系统也会根据可用的牵引力大小改变施加在每个车轮上的制动压力，这可以防止车轮抱死，并确保车辆尽可能安全地停下来。

应急制动



*画面仅供参考，请以产品实际为准

📌 方法

车辆行驶过程中，当制动踏板失效时，可以长按 P 挡按键进行应急制动；松开 P 挡按键退出应急制动。

⚠️ 警告

- 在正常行驶时禁止触碰 P 挡按键，否则有引起安全事故的风险。
- 应急制动仅作为制动踏板失效时的紧急措施，不能代替制动踏板制动，其不能提供较大制动力，禁止驾驶员在踩踏加速踏板的情况下操作应急制动，否则该功能将不会介入工作。
- 应急制动时，可能会导致车辆打滑、侧翻等风险。

1

2

3

4

5

6

7

8

9

10

11

12

13

14

驻车

电子驻车

电子驻车（Electrical Park Brake，简称为EPB）功能集成在驻车挡（P挡按键）中。开启电子驻车请参阅驻车挡（106页）。

EPB 自动开启或解除

在以下条件全部满足时，自动开启 EPB：

- 驾驶员未系安全带。
- 驾驶员侧车门打开。
- 未踩加速踏板。
- 未踩制动踏板。
- 车速小于 3km/h。

在以下条件全部满足时，自动解除 EPB：

- 关闭主驾车门。
- 踩下制动踏板。
- 挡位切换至非驻车挡（P挡）状态。

提示

- 车辆没电时，将无法解除 EPB。
- 驻车制动器仅施加在后轮上，独立于行车制动系统。

自动驻车

自动驻车（AVH）功能帮助您在等红绿灯或上下坡停车时进行制动，保持车辆静止。

开启或关闭自动驻车

方法

在中控屏进入 **设置 > 驾驶 > 场景辅助**，点击 **自动驻车** 开启或关闭自动驻车功能。



*画面仅供参考，请以产品实际为准

自动驻车功能开启后，车辆需较长时间内停车，如在斜坡上、遇到红绿灯或者走走停停的

交通状态下，自动驻车在满足开启的条件下，将启用自动驻车功能，此时无需踩制动踏板或者使用电子驻车。

自动驻车准备和运行条件

自动驻车准备条件

- 开启自动驻车功能，仪表显示屏上的指示灯“Ⓟ”显示灰色准备状态指示灯。
- 主驾驶员安全带系好，且车门已关闭。
- 整车上电完成。

自动驻车运行条件

- 自动驻车已经满足准备条件。
- 车辆在前进挡（D挡）/空挡（N挡）时，驾驶员踩下制动踏板控制到车辆静止。

注意

自动驻车准备条件不满足会自动退出。

提示

- 自动驻车在工作 5min 后直接退出，且同时启用电子驻车制动。
- 通过踩加速踏板、切换到驻车挡（P挡）或者启动电子驻车制动都会退出自动驻车状态。
- 自动驻车功能启动，车辆制动灯及高位制动灯点亮，且仪表显示屏上的指示灯“Ⓟ”变成绿色。
- 自动驻车启动激活期间，若驾驶员开车门或者解除安全带，电子驻车制机会自动开启。

驾驶设置

驾驶模式

车辆提供“节能、舒适、运动、个性化”四种驾驶模式供您选择，因不同的驾驶模式下车辆动力输出功率和响应时效不同，可满足用户不同的驾驶习惯和出行需求，让您体验不同的驾驶乐趣。

④ 方法

在中控屏进入**设置 > 驾驶 > 驾驶模式**，选择不同的驾驶模式。



*画面仅供参考，请以产品实际为准

- **节能**：该模式下，车辆行驶会节省能量以获得最大续航里程。转动方向盘时手感轻盈，松开加速踏板后，由于能量回收强度较高，车速下降非常快。
- **舒适**：该模式下，车辆整体驾驶感受较为舒适。转动方向盘时手感轻盈，松开加速踏板后，能量回收强度适中，车速下降较快。
- **运动**：该模式为车辆最为激进的驾驶模式，加速迅猛，转向灵敏，转动方向盘时手感沉稳、略重，能量回收强度适中。
- **个性化**：选择个性化模式后，可对个性化中的选项进行单独设置。加速模式可选择：柔和、标准、强劲、弹射；能量回收可选择：标准、高；转向模式可选择：舒适（该模式下，转向助力较大，打方向盘时手感轻盈）、运动（该模式下，转向助力较小，打方向盘时手感沉稳）。

① 提示

访客模式下，系统默认为节能模式。您可在中控屏进入**设置 > 车辆状况 > 维修检测**，开启或关闭**默认节能驾驶模式**。

车辆驱动模式

您可以通过中控屏设置车辆驱动模式，如强制纯电、纯电优先、智能、燃油优先。

④ 方法

在中控屏进入**设置 > 驾驶 > 车辆模式**，选择不同的驱动模式。



*画面仅供参考，请以产品实际为准

- **强制纯电**：强制使用动力电池电量维持驾驶需求，单次设置有效，下次上电时默认恢复为上一次设置车辆模式，当行驶中动力电池电量低于约 3% 时启动增程系统进行供电；动力电池电量低时车辆动力会减弱，不建议频繁使用强制纯电模式。
- **纯电优先**：车辆优先使用动力电池电量维持驾驶需求，当行驶中动力电池电量低于约 20% 时启动增程系统进行供电；建议日常充电方便用户选用此模式，能源成本最低。
- **智能**：车辆综合驾驶模式、动力电池电量等因素，智能控制启动增程系统进行供电。
- **燃油优先**：当车辆处于静止状态且动力电池电量低于 55% 或行驶中（车速大于 40km/h）动力电池电量低于约 70% 时启动增程系统进行供电；建议长途行驶、连续山路等情况下用户选用此模式，给您带来较好的驾驶体验。

① 提示

增程器的启动采用智能控制策略，为提供更好的驾驶性能和驾驶感受，启动值会基于路况、海拔、温度、负载、车况、充电习惯等因素，对增程器启动电量进行智能调节，启动电量会略有浮动。

路面辅助模式

路面辅助模式是为了更好通过各种特殊路面而配备的一种车辆辅助驾驶模式。

湿滑模式

④ 方法

在中控屏进入**设置 > 驾驶 > 路面辅助模式**，点击**湿滑模式**开启或关闭湿滑模式功能。



*画面仅供参考，请以产品实际为准

雪地模式

④ 方法

您的车辆若配备雪地模式，可以在中控屏进入**设置 > 驾驶 > 路面辅助模式**，点击**雪地模式**开启或关闭雪地模式功能。



*画面仅供参考，请以产品实际为准

④ 提示

- 在车辆经过积水湿滑、积雪路面后，请关闭路面辅助模式。
- 为保证行车安全，在湿滑的车库行驶时，应严格按照车库警示标牌或限速 5km/h 行驶。

行车记录仪

行车记录仪用以记录行驶过程中车外的视频、声音和图片，为驾驶提供证据。



*画面仅供参考，请以产品实际为准

行车记录仪功能包括：抓拍录像、循环录像、拍照。

- **抓拍录像：**触发方式分为自动触发、手动触发。当检测到发生碰撞时，系统自动触发抓拍录像；通过行车记录仪应用内可手动触发抓拍录像。

抓拍录像功能触发后，系统自动记录触发时间点前后近 2 分钟的视频，并存储于抓拍录像文件夹中，抓拍录像不会被自动覆盖，文件夹录满后需要手动删除。

- **循环录像：**功能默认关闭。在行车记录仪应用开启该功能后，每次车辆启动后，系统将自动录制循环视频直至车辆下电。

循环录像存储于循环录像文件夹中，当文件夹录满后，时间最早的视频将会被最新视频覆盖。

- **拍照：**抓拍车辆前方的图片或者视频回放的画面截图。

④ 方法

1. 打开副驾驶手套箱，在 USB 接口插入 U 盘。

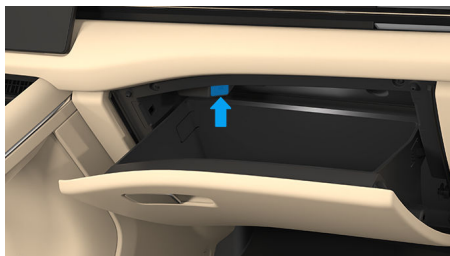

*画面仅供参考，请以产品实际为准

2. 在中控屏，点击状态栏 图标，或点击**服务与应用 > 应用中心 > 行车记录仪**，打开行车记录仪应用。

状态栏图标 表明行车记录仪录制中， 表明录制同时录音中， 表明停止录制， 表明故障。

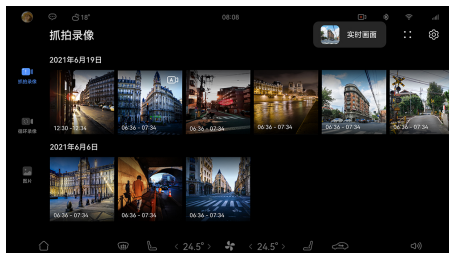

*画面仅供参考，请以产品实际为准

3. 查看与设置行车记录。

- **数据回看：**在首页可查看行车记录仪录制的抓拍视频、循环视频、图片。
- **实时画面：**点击**实时画面**按钮，切换至行车记录仪实时监控画面。
- **编辑：**切换至编辑模式，对已存储视频和图片进行删除、导出到手机。针对循环录像，还可以锁定视频，锁定后该视频不能被覆盖。
- **设置：**设置行车记录仪功能。
 - **存储卡容量：**查看存储卡的已使用容量及总容量、不同数据类型的容量占比。
 - **行车记录仪：**可开启、关闭车辆每次启动后自动开始循环录像的录制。
 - **录像时录音：**可开启、关闭行车记录仪的录像时录音的功能。
 - **驾驶信息水印：**可开启、关闭为录像文件增加实时驾驶信息水印。
 - **恢复默认设置并清除数据：**删除所有数据并将设置项恢复至出厂默认状态。

4. 数据权限。

- **登录时产生的数据，**只有登录用户有权限回看。
- **未登录时产生的数据，**所有用户均可回看。

- 不同用户，需分别进行车辆的权限授权操作和行车记录仪功能设置。
5. 导出数据。
- 拔出 USB 接口中的 U 盘，插入电脑即可进行数据导出。
 - 导出至手机：可在行车记录仪应用内，进入编辑模式，选择视频或照片发送至手机。

注意

- 存储卡要求：使用正版的 U 盘，容量为 32GB~128GB，其他类型和容量的存储卡将无法保证行车记录仪的视频与图片记录。
- 如果在行车记录仪录制期间插拔存储卡或车辆意外断电，当前视频将停止录制，已录制视频和照片可能丢失。
- 已录制的视频和照片仅存储于副驾手套箱内的 U 盘中，请您务必妥善保管 U 盘，避免 U 盘或者 U 盘内中的数据损坏或者遗失。
- 其他文件不应存储在行车记录仪文件所在的 U 盘，将其他文件存储在该 U 盘，可能会造成数据丢失。

提示

在车辆无电或无网络连接情况下，行车记录仪视频录制画面时间可能会有延迟。

胎压监测系统

您的车辆配备主动式胎压监测系统，该系统通过安装在各车轮气阀上的传感器，监测轮胎状况，当轮胎压力过低/高达到报警值（ $\leq 2.0\text{bar}$ 或 $\geq 3.4\text{bar}$ ）时或轮胎温度 $\geq 79^\circ\text{C}$ 时将会点亮相应胎压报警指示灯。

仪表显示屏胎压监测界面



*画面仅供参考，请以产品实际为准

您可以通过仪表显示屏左侧（23页）车辆信息卡片选择胎压信息界面，查看胎压。

中控屏胎压监测界面

方法

在中控屏进入**设置 > 车辆状况**，查看胎压。



*画面仅供参考，请以产品实际为准

轮胎温度高、传感器电量低或失效报警

当轮胎温度高、胎压传感器电量低或失效报警激活时，对应报警轮胎开始闪烁，并伴有声音报警，同时仪表显示屏弹出相应提示信息。

胎压低/高报警

当胎压低/高报警被激活时，对应报警轮胎开始点亮呈红色，胎压监测系统故障警告灯持续点亮，并伴有声音报警，同时仪表显示屏弹出相应提示信息。当胎压过低/高时请参阅临时轮胎修理（294页）进行调节。

警告

车辆行驶过程中，如果胎压监测系统故障警告灯在闪烁一段时间后常亮，应将车辆停放在安全位置，并尽快联系 AITO 用户中心。

提示

- 定期检查轮胎气压（305页）并确保在推荐范围内。
- 胎压监测系统无法提前指示由外部因素（例如爆裂）造成的急剧胎损，也无法识别所有轮胎长周期的自然、均匀压力损失。
- 在每次停车重新上电后胎压数据为上次接收到的数据，胎压监测系统重新接收到胎压传感器参数后，方可更新为实时胎压值。

可能导致胎压监测系统工作异常的因素

- 安装不兼容的轮胎或车轮改装。
- 轮胎内存在液体或注入补胎液。
- 在安装了防滑链的情况下驾驶。
- 靠近电视台、加油站、机场等产生强大无线电波或者电噪声干扰的设施。
- 加装可能对汽车的无线电接收器或电气系统等造成干扰的附件。

注意

仅允许更换指定规格的轮胎或车轮，否则可能会影响到胎压监测系统正常运行。

电子不停车收费系统

电子不停车收费系统（ETC）是用于高速公路或桥梁收费站的自动收费系统。

激活电子不停车收费系统

车辆出厂时预留原装 ETC 位置，如需使用原装 ETC 请前往 AITO 用户中心购买并安装。使用前需要先激活 ETC 并绑定您的个人信息及车辆信息，请提前准备好您的身份证、车辆行驶证及银行卡等。



*画面仅供参考，请以产品实际为准

④ 方法

1. 进入微信“中国 ETC 服务”小程序。
2. 进行授权并且实名认证登录。
3. 点击小程序首页的“ETC 办理”。
4. 开启手机蓝牙与设备蓝牙进行连接。
5. 根据提示进行 ETC 开户、代扣签约、绑定车辆等操作。
6. 点击“激活设备”开关，进行设备激活。

ⓘ 提示

按下设备侧面蓝牙按键，蓝牙开启 3min，如果 3min 内，手机蓝牙未连接，设备蓝牙进行休眠；如果 3min 内蓝牙连接，但一直未进行激活，5min 后蓝牙连接断开。

疲劳分神监测

车内摄像头监测到您处于疲劳驾驶（如闭眼、打瞌睡），或分神驾驶（如长时间未关注路面）时，系统将通过语音和仪表显示屏进行安全提醒。该功能默认开启。



*画面仅供参考，请以产品实际为准

④ 方法

在中控屏进入**设置 > 驾驶 > 场景辅助**，点击**疲劳分神监测**开启或关闭疲劳监测或分神监测功能。

⚠ 注意

为准确识别驾驶员疲劳或分神状态，请确保脸部无遮挡。

1

2

3

4

5

6

7

8

9

10

11

12

13

14

驾驶辅助

在本章中，您可了解智能驾驶的使用及注意事项，请仔细阅读本部分。

了解 ADS

ADS 简介

ADS 配备一系列传感器，融合先进的 AI 技术，提供驾驶辅助、泊车辅助、安全辅助等多种辅助驾驶功能，致力于为用户提供放心、安心和舒心的驾乘体验。

ADS 功能简介

ADS 仅为辅助驾驶员驾驶而设计，并不是自动驾驶或无人驾驶，不能取代驾驶员的专注驾驶和准确判断。ADS 无法完全应对在驾驶过程中因交通、路况、能见度、天气等环境变化可能出现的所有情况。驾驶员始终是驾驶车辆行为的完全责任人，承担安全驾驶的全部责任。

ADS 功能分为驾驶辅助、泊车辅助、安全辅助三大类：

- **驾驶辅助：**提供自适应巡航辅助（ACC）、车道巡航辅助（LCC）和智驾领航辅助（NCA）三种不同智能程度的驾驶辅助功能，帮助驾驶员轻松驾驶。
- **泊车辅助：**提供 360° 全景环视（AVM）、智能泊车辅助（APA）和代客泊车辅助（AVP）等多种泊车辅助功能，帮助驾驶员无忧泊车。
- **安全辅助：**提供前、侧、后向的全方位安全辅助功能，帮助驾驶员安全驾驶。

① 提示

由于车辆的配置、软件服务版本或市场区域的差异，车辆可能未配置本手册提到的所有功能，或者功能的表现与本手册的描述有所不同，具体请以车辆实际配备的功能为准。

ADS 功能包简介

ADS 分为基础包、进阶包、高阶包等多种功能包，各功能包支持的 ADS 功能不同。

驾乘人员可以在中控屏上进入 ADS APP，查看各功能包内容、车辆订阅情况，详细请参阅 ADS APP 简介（122 页）。

首次使用 ADS 功能前，车主需先在车机上登录车主账号，以激活 ADS 软件服务。未激活 ADS 软件服务前，ADS 进阶包和高阶包中的功能不可用；激活后，ADS 进阶包和高阶包中的功能仅在车辆登录车主账号或车主授权账号后可用。

⚠ 警告

- 驾驶员应在使用 ADS 功能前认真阅读、理解相关协议和配套文件，详细了解、掌握使用 ADS 的相关知识（包括但不限于 ADS 使用向导、ADS 通用局限性、各 ADS 功能的具体含义、适用范围和使用方法、注意事项等），并在使用过程中严格遵守相关操作说明，否则可能会引发事故，甚至导致财产损失、人身伤亡。因驾驶员未遵守本手册的操作而导致的财产损失、人身伤亡等，本公司不承担责任。
- ADS 不能取代驾驶员的专注驾驶和准确判断。使用 ADS 功能时，驾驶员应始终手握方向盘，并保持警惕，密切注意周围各种危险情形，必要时及时人工干预或接管车辆，确保安全驾驶，否则可能会引发事故，甚至导致财产损失、人身伤亡。
- 本手册中所使用的**接管**及其相关表述，意在通过简练的语言传达驾驶员使用 ADS 过程中的相关事项。但在 ADS 运行过程中，驾驶员始终是车辆的唯一驾驶主体，应全程对车辆和系统运行情况、车辆外部环境和相关目标进行持续监测和必要响应，并在必要时立即通过本手册中规定的方式人工干预和控制车辆行驶，确保行车安全，否则可能会引发事故，甚至导致财产损失、人身伤亡。
- 驾驶员应以自己的名义注册、登录使用车主账号或车主授权账号以及使用 ADS 软件服务。ADS 将以注册人为账号所有人。驾驶员应妥善保管账号信息，因未按要求使用账号、被他人登录驾驶员本人账号，可能会造成驾驶员的个人信息泄露、财产损失，也可能影响车辆安全，造成严重的人身损伤乃至伤亡。因不当使用账号、被他人登录账号所引起的全部责任由驾驶员承担。
- 将车辆交给他人使用时，驾驶员务必退出自己的账号，并督促对方登录其个人账号使用车辆，否则可能会造成驾驶员的个人信息泄露、财产损失，也可能影响车辆安全，造成严重的人身损伤乃至伤亡。因驾驶员外借账号而导致的伤害和损失，由驾驶员自行承担，本公司不承担责任。

警告

• 驾驶员应遵守当地的法律法规要求合法使用 ADS 功能，不得在 ADS 上添加功能、应用、工具或模块进行任何不当或违反法律的行为，也不得违法收集和使用个人信息与地理信息数据。本公司对用户的任何滥用、错误使用或未经授权修改 ADS 功能服务导致的违法行为不承担任何责任，并有权临时关停 ADS 功能，乃至终止向用户提供服务，并有权对用户的违法行为所涉及到的数据进行留存，以便作为证据提供具有依法调取程序的机构。

提示

• ADS 高阶包为选配包。
• LCC、NCA 等部分 ADS 功能需先通过对应的 ADS 考试后才能使用

ADS APP 简介

ADS APP 即车辆中控屏上的  APP。除地图导航外，ADS APP 还集成了 ADS 服务订阅、用户体验改进计划、ADS 体验信息反馈、ADS 参数设置和信息查询等多种功能。在中控屏进入 **应用与服务 > 应用中心 > ADS** 即可开启该 APP。

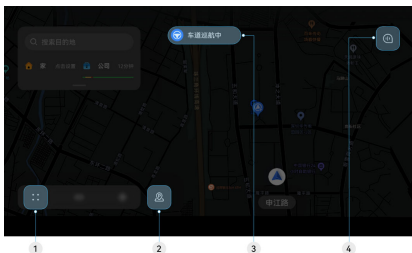

APP 首页 (ADS 功能强相关部分)

ADS APP 首页中，与 ADS 功能强相关的元素如下图所示。



*画面仅供参考，请以产品实际为准

1 驾驶辅助设置	点触  后切换至 辅助驾驶 页签，可进行 ADS 参数设置、ADS 信息查询、ADS 高阶包订阅和加入 ADS 用户体验改进计划等操作。
----------	--

2 AVP 功能入口	点触  ，可根据随后弹出的界面提示使用 AVP 功能（或开始记忆 AVP 路线）。更多详情请参阅 AVP 功能介绍（176 页）。
3 智驾岛	智驾时的提示卡片，显示智驾状态变化、智驾意图等信息。 点触智驾岛可以切换至 LCC，详情请参阅切换至 LCC（158 页）。
4 ADS 信息体验反馈	点触  可唤醒语音留言，以反馈关于 ADS 的体验信息或意见建议。更多详情请参阅反馈 ADS 体验信息（125 页）。

提示

• 上图中  > **辅助驾驶** 下的功能与中控屏 **设置 > 辅助驾驶** 下的功能相同。后文将仅使用通过 ADS APP 的方式来介绍有关 ADS 参数设置等操作的入口路径。
• 更多地图导航功能介绍请参阅地图与导航（213 页）。

ADS 服务订阅

登录车主账号后，进入 ADS APP，点触  > **辅助驾驶 > 服务订阅**，按提示进行 ADS 服务订阅。

ADS 用户体验改进计划

登录车主账号后，进 ADS APP，点触  > **辅助驾驶 > 关于**，按提示加入 ADS 用户体验改进计划，以便帮助我们与合作伙伴优化产品功能，提升用户体验。

ADS 参数设置

进入 ADS APP，点触  > **辅助驾驶**，在相应页签中设置智驾辅助、泊车辅助等各类 ADS 参数，参见下表。

页签	说明
智驾辅助	NCA/LCC/ACC 相关参数设置。
泊车辅助	APA、RPA 等泊车相关参数设置。

页签	说明
主动安全	防撞预警、防撞制动等安全辅助功能相关参数设置。
全景环视	360° 全景环视相关参数设置。
其他设置	ADS 播报、脱手提醒等通用 ADS 参数设置。

ADS 信息查询

进入 ADS APP，点击  > 辅助驾驶，在相应页签中查询车辆的 ADS 软件版本、ADS 功能包订阅情况等信息，参见下表。

页签	说明
考试和指南	ADS 考试二维码、《车主指南》跳转入口。
服务订阅	本车支持的 ADS 功能、订阅情况等 ADS 服务信息查询。
智驾体验报告	车辆在统计周期内使用的 NCA 里程、NCA 时长、APA 泊车次数等 ADS 统计数据查询。仅登录车主账号后可用。
关于	ADS 软件版本等声明信息。

ADS 传感器

本车 ADS 配备雷达、摄像头等多种传感器。

传感器位置

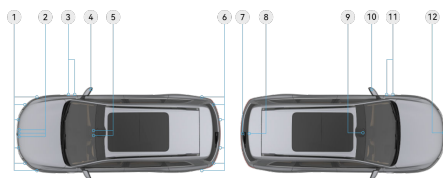

*画面仅供参考，请以产品实际为准

1	超声波雷达（前）×6	7	鱼眼摄像头（后）×1
2	毫米波雷达 × 3	8	后视摄像头 × 1

3	侧视摄像头（右）×2	9	激光雷达 × 1
4	鱼眼摄像头（右）×1	10	鱼眼摄像头（左）×1
5	前视摄像头 × 2	11	侧视摄像头（左）×2
6	超声波雷达（后）×6	12	鱼眼摄像头（前）×1

清洁维护

驾驶员应确保所有雷达和摄像头都是洁净的，且前挡风玻璃清洁，无结霜或起雾。雷达或摄像头表面有脏污、遮挡物或附着物，或前挡风玻璃脏污、结霜或起雾，均可能会影响 ADS 的功能或性能。

当系统检测到雷达或摄像头遮挡或脏污时，仪表显示屏或中控屏消息中心可能会显示对应的文字提示，驾驶员可相应进行清洁维护。必要时，请联系 AITO 用户中心。

雷达或摄像头表面有脏污、遮挡物或附着物的常见场景和处理建议如下：

- 雷达或摄像头窗口表面粘附灰尘、泥点（含泥沙水渍）或鸟类粪便等污渍

建议用流动清水或车窗专用清洗剂，冲洗至脏污粘物软化或脱落后，再用干燥光学擦拭布、棉布、绒布将表面脏污擦拭干净至窗口表面无明显污渍遗留。

- 雷达或摄像头窗口表面结冰或结霜

建议用温水或含防冻剂的清洗液进行清洗至融化后，用干燥光学擦拭布、棉布、绒布将表面水渍擦拭干净至窗口表面无明显污渍遗留。

- 雷达或摄像头窗口表面产生自然凝露

建议用干光学擦拭布、棉布、绒布表面凝露擦拭干净至窗口表面无明显水渍遗留。

- 车辆行驶在单边高架桥、隧道、沙漠、草原或雪地等光线较差或易遮挡场景下

建议将车辆尽快驶离当前场景，并行驶 15 min 左右，该类遮挡故障会自动消除，无需进一步处理。

提示

- 建议用车时，打开车辆的除雾功能，防止车辆前挡风玻璃结霜或起雾。

提示

- 建议使用 PH 值为 6~8 的中性清洗剂（例如 99% 异丙醇溶剂、肥皂水等）来清洁雷达上的污渍。清洁完成后，应先用清水喷淋雷达表面，再使用洁净的无尘布将雷达表面擦干。
- 请勿在雷达外部区域进行贴膜、打蜡或镀层等操作，否则将影响雷达感知性能。
- 请勿使用清洁刷或配有清洁刷的自动洗车装置清洗雷达，避免砂石混入清洗刷带来的视窗及壳体磨损。
- 请勿使用热水清除视窗上的冰雪，避免视窗破裂。
- 请勿大力擦拭视窗，避免损坏视窗光学涂层。
- 请勿使用金属或其他硬物刮铲视窗及壳体表面的污染物或冰雪，以免损坏视窗表面。
- 在使用高压清洗器清洗时，清洗器最大压力 ≤8 MPa，且喷嘴与雷达视窗表面至少须保持 30 cm 的距离，避免用喷嘴直接对着雷达视窗表面喷水。同时保持喷嘴移动，不要朝同一位置持续喷水。

局限性

雷达和摄像头存在（但不限于）以下限制：

- 雷达和摄像头存在检测盲区。
- 雷达和摄像头可能漏检，如只识别到部分或完全没识别到某些车辆、人、动物或其他障碍物。
- 雷达和摄像头可能误检，如错误地识别物体的距离或者速度，或在无物体时错误地检出物体。

许多因素都会影响雷达或摄像头的检测性能，从而导致其漏检或误检。请仔细阅读 ADS 通用局限性（128 页）。

警告

- 严禁使用强碱强酸类、含氨清洗溶剂、漂白剂、水泥克星、柏油清洗剂、除胶剂、抛光剂或脱漆剂等清洗光学视窗及壳体。
- 如需更换雷达或摄像头，请前往经 AITO 用户中心进行更换。切勿安装使用未经 AITO 用户中心认可的零配件或进行未经 AITO 用户中心认可的改装。

警告

- 如果需要更换前挡风玻璃、翼子板、外后视镜、保险杠或后尾门，请联系 AITO 用户中心，以确保妥善处理雷达和摄像头。
- 如果安装雷达、摄像头等 ADS 传感器的区域发生损伤或碰撞，导致传感器偏移或损坏，ADS 可能不可用。此时，请联系 AITO 用户中心，妥善检查处理。
- 更换雷达、摄像头等 ADS 传感器后，应及时进行 ADS 校准（126 页）。未成功进行 ADS 校准可能会影响 ADS 正常工作。
- 违反上述操作会影响驾驶员的安全驾驶，可能会引发事故，甚至导致财产损毁、人身伤亡。

注意

- 切勿遮挡雷达或摄像头。
- 请保持雷达和摄像头的表面干燥、清洁，及时擦拭其上的水珠、灰尘、泥沙等，在天气寒冷时避免其表面结冰。
- 用高压水冲洗车身时，请尽量避免直接冲洗雷达和摄像头。
- 切勿使用尖锐、腐蚀性或研磨性物品来清洁雷达或摄像头。请确保清洁用品中不含砂石等硬质杂物。
- 切勿直接用力铲除或擦拭雷达或摄像头表面附着力较强的脏污（如干燥的泥点，含泥沙水渍，鸟粪粪便，较厚冰霜等）。建议先使用清水、含有防冻液或含有车窗专用清洗剂的液体冲洗脏污，待其软化或融化冲离后，再进行擦拭，以免硬物或清洁器具划伤雷达或摄像头。
- 天气寒冷时，请使用含有防冻液的清洗剂清理雷达或摄像头表面的污渍，以免毫米波雷达窗口表面结冰。
- 毫米波雷达分别安装在前后保险杠内，因此，为避免影响毫米波雷达性能，请保持保险杠清洁，切勿私自对保险杠进行喷漆、加装包围、安装金属或合金（含电镀工艺）装饰件等操作。如需喷漆，请前往 AITO 用户中心。

ADS 使用向导

通过 ADS 考试

为了确保驾驶员能充分理解 ADS 功能的适用范围、使用方法和注意事项，在使用 LCC、NCA 和 APA 等 ADS 功能前，驾驶员需先完整观看 ADS 安全教学视频并通过考试。

④ 方法

1. 确保手机 AITO 应用已升级到 1.1.8.300 版本及以上，且已登录驾驶员的个人账号后。
2. 在手机 AITO 应用中进入**我的 > 智驾考试**，按提示观看视频并考试。



① 提示

在注册账号前，驾驶员确保已详细阅读理解并同意使用 ADS 软件服务的相关法律文件。

使用 ADS

在使用 ADS 前，建议驾驶员先在中控屏进入 ADS APP，查看车辆支持的 ADS 功能，根据需要订阅 ADS 高阶包、加入 ADS 用户体验改进计划，按个人驾驶偏好设置和确认 ADS 参数。

④ 方法

1. 确保车机已至少登录过一次车主账号（210 页）。
2. 确保车机当前已登录驾驶员的车主账号或个人授权账号，车辆所有状态正常，可正常联网。
3. 在中控屏进入 ADS APP，点触  > **辅助驾驶**，查看车辆支持的 ADS 功能，可选订阅 ADS 高阶包、加入 ADS 用户体验改进计划。
 - 在**服务订阅**页签，查看本车支持的 ADS 功能和订阅情况，车主可以在此订阅 ADS 高阶包。
 - 在**关于**页签，查看 ADS 软件版本等声明信息，车主可以在此加入 ADS 用户体验改进计划。
4. 在中控屏进入 ADS APP，点触  > **辅助驾驶**，按个人驾驶偏好设置和确认 ADS 参数。

- 在**智驾辅助、泊车辅助、主动安全、全景环视**等页签，设置相应的具体 ADS 功能参数。
- 在**其他设置**页签，设置 ADS 播报等通用 ADS 参数。

5. 在使用车辆过程中，根据实时交通情况和适用条件，按需使用驾驶辅助、泊车辅助、安全辅助等 ADS 功能。

其中：

- 只有在车辆累积智驾里程（累积 LCC 和 Highway NCA 里程，不含 ACC 里程） ≥ 100 km 或订阅 ADS 功能包 ≥ 14 天后，才能解锁使用 City NCA 功能。
- 安全辅助功能存在能力受限的场景，仪表显示屏会在雨天使用 LCC/NCA 等部分场景时显示能力受限的文字提示（但不会在所有场景都提示）。

① 提示

- ADS 参数中，除关闭**防撞预警、防撞制动**两个参数设置只在本次行程生效外，其他参数设置均自动保存到当前登录的驾驶员账号中，永久生效。
- 未完成 ADS 考试等情况下，部分 ADS 参数会置灰不可设置。
- 使用 ADS 一段时间后，车主可以在中控屏进入 ADS APP，点触  > **辅助驾驶** > **智驾体验报告**，查看智驾报告。查看智驾报告前，请确保车辆已加入 ADS 用户体验改进计划。

反馈 ADS 体验信息

驾乘人员可以通过语音留言来反馈关于 ADS 的体验信息或意见建议。请在确保驾驶安全的前提下反馈语音留言，并及时联系 AITO 用户中心。

④ 方法

1. 确保车辆处于安全状态，反馈 ADS 体验信息不会影响驾驶安全。
2. 通过以下任一方法，唤醒 ADS 的语音留言功能。
 - 长按方向盘右侧的**挂断键**。



*画面仅供参考，请以产品实际为准

- 在中控屏上点触 **ADS APP** 界面（含 360° 全景环视或泊车界面）右上角的 。

唤醒 ADS 的语音留言功能后，中控屏上会弹出**正在录音**的提示卡片。

3. 根据卡片提示进行语音留言并上传。

上传数据包括语音留言和留言时的 **ADS APP** 日志等。

 **提示**

- 如果车上有随行人员，建议由随行人员进行具体问题反馈，以免驾驶员分心驾驶。
- 语音留言后，请及时联系 AITO 用户中心。
- 通过语音留言进行 ADS 体验信息反馈时，ADS 会记录车辆识别代码（VIN 码），以确定反馈的车辆。

留言时机建议

驾乘人员及时、准确的 ADS 体验反馈将有助于我们深入分析事件详情，持续优化改进。使用 ADS 功能时，在确保安全驾驶的前提下，建议驾乘人员在发生以下情况的 5s 内语音留言并上传。

- 发生交通事故。
- 车辆发生非预期行为，如非预期转向、加减速、功能退出或发出接管提醒等。
- 使用 NCA 时，车辆未按导航路线行驶。
- 仪表显示屏上未显示自车周边的部分车辆（即目标漏检），例如未显示周边的大型板车等异型车。
- 地图显示与实际路况明显不一致。
- 无法在地图上搜索到部分地址。
- 地图提供的规划路线不合理或不符合预期。
- 其它 ADS 体验问题。

我们将认真分析驾乘人员反馈的信息，持续提高 ADS 的使用体验。

ADS 校准

ADS 校准是指驾驶员通过驾驶车辆行驶一定里程来校准传感器。若车辆 ADS 性能或传感器位置轻微变化时，需及时进行 ADS 校准。



 **方法**

ADS 校准的方法如下。

1. 驾驶员在 AITO 用户中心专业人员指导下，通过中控屏进入 **ADS APP**，点触  > **辅助驾驶** > **其他设置** > **ADS 校准**主动触发 **ADS 校准**。

2. 驾驶员驾驶车辆到满足校准条件的道路进行校准，直至达到有效累计里程要求（可分成多次驾驶），仪表显示屏提示校准完成。ADS 校准完成后即可正常使用 ADS 功能。

- 选择校准的驾驶环境：车道线清晰，路况、光线及移动网络信号良好的白天城区道路进行。请勿在恶劣天气进行 ADS 驾驶校准，如大雨、大雪、浓雾、重霾等。
- 将车辆行驶到选定车道的中央区域，速度控制在仪表显示屏提示范围内进行校准，推荐车辆进行 ADS 校准的行驶速度高于 10km/h，且低于 80km/h。请根据仪表显示屏上的文字提示选择合适的路段，以满足不同阶段对不同传感器的校准要求，直至校准完成。

校准过程中， 中的蓝色进度条会实时变化，提示当前进度。当进度条满格时显示为 ，并会高亮显示，同时伴有校准完成的文字提示，数秒后后消失，表示 ADS 校准已完成。

 **警告**

在 ADS 校准过程中，安全辅助、驾驶辅助、泊车辅助等 ADS 功能均不可用。

 **提示**

- ADS 校准需在非智能驾驶状态下进行，建议一次性完成。一般需约 20km 有效累计里程可完成校准。
- 不同校准阶段对校准环境的具体要求不同。校准时，仪表显示屏上会根据校准阶段显示弹窗提示（例如：请在三车道及以上城区道路行驶），向驾驶员实时提醒应选择的驾驶环境。

① 提示

- 建议选择多车道道路的中间车道，且避免长时间空旷或拥堵的路段，以减少驾驶校准里程。
- 当不满足车速或环境条件时，驾驶校准会暂停，请根据仪表显示屏上的文字提示选择合适的路段。
- ADS 校准可以分为多次进行，驾驶员中途可以任意停车或重新启动车辆。
- 如果 ADS 系统监测到传感器有松动，则仪表显示屏上会显示对应的文字提示**传感器异常，即将重新校准**。此时，驾驶员应留意仪表显示屏提示并及时响应，驾驶员人工接管后，车辆可能自动重新进入 ADS 校准。

异常处理

- 如果校准失败，则仪表显示屏上会弹出校准失败的文字提示。可尝试重新选择满足校准条件的区域，再次进行校准。
- 通常车辆会在行驶 20km 有效累计里程（满足车速和环境要求的累计里程）以内完成 ADS 校准。如果车辆在驾驶 160km 有效累计里程后仍未完成校准，请联系 AITO 用户中心。
- 在校准过程中，校准可能因不满足车速或环境要求、关闭车机等因素暂停。校准暂停后，历史校准数据不会丢失，车辆会在重新满足校准条件后继续执行校准（暂停时，图标进度条会保存上一次校准后的进度位置，继续校准时从该进度开始）。
- 如果在驾驶车辆的过程中出现传感器异常，则仪表显示屏上会显示对应的文字提示。此时，驾驶员应留意仪表显示屏提示并及时响应，例如立即接管或联系 AITO 用户中心进行检修。驾驶员人工接管后，车辆可能自动重新进入 ADS 校准；如需检修传感器，则应在检修后重新进行 ADS 校准。
- 未正确校准的传感器可能导致 ADS 无法正常工作，例如车辆行驶不稳定、360° 全景环视异常等。建议必要时联系 AITO 用户中心。

① 提示

- 如果驾驶员在 ADS 校准完成之前尝试使用其他 ADS 功能，则仪表显示屏上会弹出文字提示，告知 ADS 功能不可用。

① 提示

- 如果车辆仪表显示屏提示传感器异常，导致车辆自动进入 ADS 校准，校准方法与车辆换件的 ADS 校准方法完全相同。
- 驾驶员在中控屏进入 **ADS APP**，点触 **辅助驾驶 > 其他设置** 主动触发 **ADS 校准**，不建议驾驶员在没有专业人员指导下贸然使用。

重启 ADS

如果 ADS 无响应或出现异常，驾驶员可通过重启中控屏或将车辆重新上电来重启 ADS。

④ 方法

1. 重启中控屏，请参阅重启中控屏（296 页）。
ADS 将随中控屏一起重启。
2. 如果重启后仍无法正常使用 ADS，请将车辆下电后，再上电重试，请参阅车辆下电（103 页）、车辆启动（103 页）。

① 提示

- ADS 重启过程中，360° 全景环视等 ADS 功能不可用。
- 重启 ADS 不影响车辆的电源状态，不会导致电源接通或断开。
- 重启 ADS 后，车辆会重新定位自车位置，可能导致重启后首次使用 ADS 应用时，地图界面的自车车标位置不准确。驾车在开阔路段行驶一段距离即可恢复车辆定位。
- 如果中控屏在黑屏 5min 后仍无反应或出现其他异常，请尝试将车辆下电后，再上电重试，请参阅车辆下电（103 页）。
- 如果重启 ADS 并将车辆下电后，再上电重试，中控屏仍无反应或出现其他 ADS 异常，请联系 AITO 用户中心。

ADS 通用局限性

ADS 应用多传感器融合算法，许多因素都会影响 ADS 的性能，进而导致其无法实现预期的功能。例如，受限于实际交通环境等多种因素，ADS 可使用的高可信感知距离 \neq 激光雷达等传感器的实际探测距离，激光雷达等传感器的实际探测距离 \neq 其最大实验探测距离。

常见的 ADS 限制因素包括但不限于车辆自身设备问题（含驾驶员误操作导致）、车辆定位问题（定位不可用、需重新定位、精度下降等）、外部环境因素（天气、能见度、道路环境等）、周围车辆和其他交通参与者影响等，详见下文。这些因素可能引起系统不当警告或显示，系统无法按预期控制车辆、系统退出或不当工作等行为。（此处及后文的“不当”指未执行、未及时执行、未正确执行或未按预期执行。）

车辆自身设备问题（含驾驶员误操作导致）

- 雷达、摄像头等 ADS 传感器未校准。
- 雷达、摄像头等 ADS 传感器损坏，例如交通事故导致相关器件破损等。
- 雷达、摄像头等 ADS 传感器脏污或被遮挡，例如污泥附着、塑料袋遮挡或结冰、积雪。
- 雷达、摄像头等 ADS 传感器安装位置变化，例如车辆保险杠、前挡风玻璃、外后视镜、蒙皮（例如翼子板、后尾门）、车架等因车辆碰撞或其他原因变形或损坏，进而导致传感器安装位置变化。
- 车身附着物、改装件导致阻碍和干扰，例如在车辆上安装自行车架、门踏板或较大的车牌框（或车牌翘起）；重新喷漆导致的车漆过厚；在车身（含车顶）或车窗上粘贴含有金属成分的车衣、改色膜或贴膜；在车身上粘贴胶带、贴纸或橡胶涂料；粘贴遮挡超声波雷达或摄像头的贴膜等。
- 车辆外后视镜未处于正确展开状态。
- 车辆的雨刮档位不合理（例如驾驶员错误使用雨刮档位，导致 ADS 错误判断雨量大小）。

车辆定位问题（定位不可用、需要重新定位、精度下降等）

- 途经边境线、军事基地等特殊区域时，车辆定位不可用。
- 以下场景时，车辆需重新定位位置。

- ADS 重启。
- 车辆被动发生地理位置变化（例如被拖车移动、搭乘渡江轮渡、泊入立体车库等）后重新上电。

驾驶员可驾车在开阔路段行驶一段距离，以恢复车辆定位。

- 以下场景时，车辆定位精度会下降（甚至不可用）。
 - 暴雨、雷阵雨天气。
 - 剧烈太阳活动扰动电离层环境。
 - 车辆定位天线被金属遮挡物（含金属改色膜）覆盖。
 - 车辆长时间无法联网。
 - 西部无人区等部分偏远地区。

外部环境因素（天气、能见度、道路环境等）

- 温度极高或极低。
- 恶劣天气，例如大雨、大雪、浓雾、重霾等。
- 周边环境视野差，例如存在浓烟，周围车辆排出的尾气、溅起的水花、扬尘等。
- 周边环境昏暗，例如黎明、黄昏、夜晚或光线不足的隧道。
- 周边环境亮度突然变化，例如隧道入口或出口。
- 强光、逆光或炫光，例如摄像头被太阳直射或斜射、被对向或尾随车辆的前照灯灯光干扰等。
- 附近存在静止障碍物，例如柱子、桌椅、打开的门等。
- 附近存在具备特殊表面和结构的物品，例如玻璃、海绵、泡沫等。
- 附近存在细、尖、矮或悬空的障碍物，例如锁链、木杆、低矮的石头、灌木丛、花台、柱子棱角、半开的上卷式车门等。
- 道路情况复杂，例如陡坡、急弯、连续弯道、蜿蜒小路、窄路、越野路、崎岖道路、超宽车道；临近沟渠、台阶或悬崖的道路；施工区域（例如布置了锥桶的区域）等。
- 道路情况不佳，例如路面湿滑或松软（路面积水、结冰、积雪或烂泥路、石子路、沙土路等）；塌陷路段、带沟槽或凹坑（如坑

注、无盖下水井、消防井等)的道路;车道线或道路标志不清晰、破损等。

周围车辆和其他交通参与者影响

- 附近存在其他产生同频干扰的设备或噪声。
- 附近存在非典型目标物,如大型板车、公路养护车、与大片单一背景色颜色过于接近的车辆、严重超长的两轮车、三轮车、打伞的行人等。
- 交通情况复杂,例如遇到突然快速出现并快速靠近自车的车辆、行人、骑行者、小动物或其他障碍物,或者车辆进出匝道、交叉路口、收费站等。

警告

- 请勿在车辆发生剐蹭或碰撞(含轻微碰撞)后使用 ADS 功能。发生该类事件后请立即前往 AITO 用户中心检查车辆。
- 由于系统限制,ADS 还可能存在其他不符合预期或超出预期的行为,这些行为包括但不限于:
 - 因未正确理解驾驶员的操作而不当告警或干预。
 - 无法检测和应对周围环境中的突发危险情况,例如在遇到车辆一侧出现较大横风等周围环境气流突然变化的场景时,ADS 可能无法按预期控制车辆。
 - 其他因本节提及的各种限制因素可能引起的不当告警或显示、不当干预车辆、系统退出或不当工作等行为。
- 驾驶员应始终保持警惕,密切注意周围各种危险情形,必要时及时人工干预或接管车辆(例如适当减速、制动、转向等),确保安全驾驶。违反上述操作会影响驾驶员的安全驾驶,可能会引发事故,甚至导致财产损失、人身伤亡。

注意

根据《汽车雷达无线电管理暂行规定》对有关射电天文业务保护的有关规定,车辆不得在以下我国相关射电天文台的干扰保护距离内使用毫米波雷达。

- 位于青海省海西蒙古族藏族自治州德令哈市蓄集乡泽令沟小野马滩的射电天文台,与汽车雷达之间的干扰保护距离为 26km。

注意

- 位于上海市松江区九江公路 1703 号、上海市松江区佘山镇以及北京密云区不老屯镇的射电天文台,与汽车雷达之间的干扰保护距离为 3km。
- 位于新疆维吾尔自治区乌鲁木齐市乌鲁木齐县甘沟乡的射电天文台,与汽车雷达之间的干扰保护距离为 5km。
- 位于新疆维吾尔自治区昌吉回族自治州奇台县石河子村的射电天文台,与汽车雷达之间的干扰保护距离为 15km。
- 位于云南普洱市景东彝族自治县哀牢山自然保护区杜鹃湖的射电天文台,与汽车雷达之间的干扰保护距离为 10km。

1

2

3

4

5

6

7

8

9

10

11

12

13

14

自适应巡航辅助 (ACC)

ACC 功能介绍

自适应巡航辅助 (ACC) 仅辅助驾驶员控制车辆行驶速度, 不辅助控制车辆行驶方向, 主要适用于高速公路等路况良好的道路。

ACC 简介

ACC 通过雷达、摄像头等传感器检测前方行驶环境, 在此基础上辅助驾驶员控制车辆以设定的目标车速行驶 (定速巡航) 或跟随前车行驶 (跟车巡航, 含跟车启停), 并支持减速避障、风险限速等功能。

ACC 仅辅助驾驶员控制车辆的行驶速度, 不控制车辆的行驶方向, 驾驶员需主动操控方向盘, 确保车辆行驶在正确的轨迹上。

提示

- ACC 功能默认关闭。使用 ACC 前, 请先在 ADS APP 上开启 **辅助驾驶 > 智驾辅助下的自适应巡航辅助 (ACC)** 开关。
- 使用 ACC 且打开红绿灯提醒功能开关时, 红绿灯提醒功能中仅闯红灯预警生效, 绿灯起步提醒不生效。详情请参阅红绿灯提醒 (TLA) (192 页)

定速巡航

当未检测到前方车辆阻碍自行车行驶时, ACC 会辅助驾驶员控制车辆以设定的速度巡航。



*画面仅供参考, 请以产品实际为准

仪表显示屏^(N)中, N 的取值为巡航时的目标车速, 可调节范围为 5km/h~130km/h (当前版本)。驾驶员可以调节目标车速 (133 页)。

警告

- ACC 无法基于路况和驾驶条件自动调节行驶速度。驾驶员应根据当地的交通法律法规和实际道路状况来设置目标车速, 并在情况变化时及时调节, 始终确保安全驾驶。

警告

- ACC 可能无法立即将车速降低到期望的数值。切勿过度依赖定速巡航来充分降低车速。
- 驾驶员应始终保持警惕, 密切注意周围各种危险情形, 必要时及时人工干预或接管车辆 (例如适当减速、制动、转向等), 确保安全驾驶。违反上述操作会影响驾驶员的安全驾驶, 可能会引发事故, 甚至导致财产损失、人身伤亡。

跟车巡航

当检测到前方车辆阻碍自行车行驶时, ACC 会辅助驾驶员控制车辆保持安全车距, 跟随前车行驶, 并支持跟随前车进行加减速、停车、起步等操作。



*画面仅供参考, 请以产品实际为准

跟车巡航时, 仪表显示屏上会将跟随的前车蓝色高亮显示。跟车距离与车速、跟车时距挡位有关, 非固定数值。车速和跟车时距挡位越高, 自车与前车的目标跟车距离越大。跟车时距分为 1~5 挡, 默认值为 3 挡。驾驶员可以调节跟车时距 (134 页)。

跟车巡航过程中, ACC 会在跟车目标切出或有其他车辆切入时辅助驾驶员调整车速并更新跟车目标, 如果没有新的跟车目标则进行定速巡航。

跟车巡航过程中, 如果前车停止, 自车会随之停止; 如果前车重新起步, 自车将视前车停车时间长短来采取如下不同处理方式:

- 若前车停止时间 < 3min, 则前车重新起步后, 自车会自动随之起步, 驾驶员无需操作。
- 若前车停止时间介于 3min ~ 4.5min 之间, 则前车重新起步后, 自车不会自动随之起步, 但驾驶员可以通过向后拉动一次巡航控制拨杆或轻踩加速踏板的方式重新起步, 起步后继续使用 ACC 功能。

- 若前车停止时间 > 4.5min，则自车会自动从 D 挡切换为 P 挡、开启电子驻车制动（EPB）功能并退出 ACC。前车重新起步后，自车不会自动随之起步。驾驶员需重新挂入 D 挡才能起步，且起步后车辆不会自动激活 ACC。

▲ 警告

- 驾驶员应根据当地的交通法律法规和实际道路状况来设置跟车时距，并在情况变化及时调节，始终确保安全驾驶。
- ACC 无法处理对向来车。
- 自车距离前方车辆或行人过近时，ACC 可能无法正确识别目标。
- 在弯道上进行跟车巡航时，车辆可能会跟随错误的目标，导致车辆未按预期车速行驶或行驶方向偏移。驾驶员应专注驾驶，当发现跟车错误时及时正确控制车辆。
- 切勿过度依赖跟车巡航功能的速度调节和跟车时距调节来保持准确、安全的跟车距离，以免发生碰撞。驾驶员有责任确定并始终保持安全的跟车距离。
- 在车辆停车待行期间向前推动巡航控制拨杆、按下方盘巡航按钮或用力踩下制动踏板后松开会导致车辆退出 ACC，可能导致车辆因急速突然向前行驶，进而引发事故。请时刻关注系统提示与注意行车环境，若发生急速行驶的情形，请及时纠正并主动控制车辆，确保安全驾驶。
- 驾驶员应始终保持警惕，密切注意周围各种危险情形，必要时及时人工干预或接管车辆（例如适当减速、制动、转向等），确保安全驾驶。违反上述操作会影响驾驶员的安全驾驶，可能会引发事故，甚至导致财产损失、人身伤亡。

① 提示

无论是否激活 ACC 等 ADS 功能，自车都会在停车时间超过 5min 后自动从 D 挡切换为 P 挡并开启电子驻车制动（EPB）功能。

风险限速和减速避障

检测到弯道、雪地路况、雨雪等恶劣天气等场景时，ACC 会辅助驾驶员控制车辆适当减速，从而降低风险。

检测到前方出现车辆、行人、骑行人等典型障碍物时，ACC 会辅助驾驶员控制车辆减速避障甚至停车让行，以降低碰撞风险。

▲ 警告

- ACC 无法处理急弯、连续弯道等复杂弯道，驾驶员仍需时刻观察前方路况，必要时及时控制车速或施加制动。
- ACC 不属于碰撞警告或碰撞规避系统，不能取代防撞预警、防撞制动等主动安全辅助功能。强烈建议驾驶员始终开启防撞预警、防撞制动等各项主动安全辅助功能（请参阅安全辅助章节）。
- ACC 无法处理柱子、石墩等所有障碍物，驾驶员仍需时刻观察前方路况，必要时及时控制车速或施加制动。
- 切勿过度依赖 ACC 对车辆进行充分减速来避免碰撞。驾驶员仍需时刻观察前方路况，必要时及时施加制动。
- 当前方存在可能发生碰撞风险的目标时，自车可能无法避免碰撞，特别是前方为静止目标或自车速度高于 80km/h 时。
- 驾驶员应始终保持警惕，密切注意周围各种危险情形，必要时及时人工干预或接管车辆（例如适当减速、制动、转向等），确保安全驾驶。违反上述操作会影响驾驶员的安全驾驶，可能会引发事故，甚至导致财产损失、人身伤亡。

目标车速图标含义

图标	显示状态	含义	说明
	点亮	ACC 可用，但未激活	满足 ACC 条件时显示
	闪烁	ACC（或 LCC、NCA）已激活，驾驶员正在加速干预	—
	点亮	ACC 已激活，正在使用中	—
	闪烁	ACC 激活失败	显示数秒后消失

图标	显示状态	含义	说明
	点亮，底部“+”号闪烁	设定的目标车速低于当前的道路限速	显示数秒后消失
	点亮，底部“-”号闪烁	设定的目标车速高于当前的道路限速	显示数秒后消失
	闪烁	ACC（或 LCC）已激活，设定的目标车速低于当前的道路限速，且驾驶员正在加速干预	显示数秒后消失
	闪烁	ACC（或 LCC）已激活，设定的目标车速高于当前的道路限速，且驾驶员正在加速干预	显示数秒后消失

提示

- 与 或 同时出现时，分别表示 LCC 或 NCA 已激活，请参阅**激活 LCC**、**激活 NCA**。
- 在仪表显示屏上显示 、、 或 时，驾驶员长拨巡航拨杆，将目标车速一键调为道路限速，请参阅**调节目标车速**（133 页）。
- 当仪表显示屏上的 、 或 动态闪烁时，表示驾驶员正在干预加速踏板，车辆的实时速度完全取决于干预加速踏板的情况。此时驾驶员可以手动调节巡航的目标车速，但调节后的目标车速要待驾驶员停止干预加速踏板后才会生效。

激活 ACC

在 ADS APP 上开启 ACC 开关后，才可激活 ACC。

操作方法

方法

1. 确保已在 ADS APP 上开启 > **辅助驾驶** > **智驾辅助下的自适应巡航辅助（ACC）** 开关（后文简称为 **ACC 开关**）。
2. 驾驶车辆行驶，直至仪表显示屏上显示 。
3. 通过以下任一方式激活 ACC。
 - 长按方向盘上的**巡航按键**。



*画面仅供参考，请以产品实际为准

- 向后快速拉动一次巡航控制拨杆。



*画面仅供参考，请以产品实际为准

激活成功后，仪表显示屏上的目标车速图标显示为 ，伴有提示音。

初始目标车速

激活 ACC 时的初始目标车速取决于激活 ACC 时的路况和车辆实时车速。

- 路况为雪地场景时，系统会进行风险限速，初始目标车速取值可能会低于车辆当前实时车速。仪表显示屏上会显示相应的限速提醒。
- 路况为非雪地场景时，初始目标车速取决于车辆的实时车速，如下表所示。

激活 ACC 时的实时车速	初始目标车速
< 30km/h	30km/h
30km/h ~ 130km/h	当前实时车速

激活 ACC 时的实时车速	初始目标车速
> 130km/h	130km/h

警告

- 激活 ACC 功能时，车辆可能无法立即进入稳定的 ACC 状态。驾驶员应全程手握方向盘，确保车辆安全行驶在当前车道内，并高度关注车辆驾驶情况，必要时及时人工干预或接管。
- 激活 ACC 功能时，驾驶员应保证车辆周边安全，避免过度依赖系统。例如，当自车距离前方车辆过近时，车辆可能无法正确识别目标，驾驶员应目视检查判断，并及时应对。
- 驾驶员应始终保持警惕，密切注意周围各种危险情形，必要时及时人工干预或接管车辆（例如适当减速、制动、转向等），确保安全驾驶。违反上述操作会影响驾驶员的安全驾驶，可能会引发事故，甚至导致财产损失、人身伤亡。

提示

- 车辆处于 AVH（自动驻车）状态且前方存在其他车辆时，仪表显示屏也可能显示(N)。
- 如下场景时，上文中激活 ACC 的操作将激活 LCC 或 NCA：未开启 ACC 开关，且满足 LCC 或 NCA 条件。关于 LCC 和 NCA 请参阅 **LCC 功能介绍**、**NCA 功能介绍**。

调节目标车速

激活 ACC（或 LCC、NCA）后，向上或向下拨动巡航控制拨杆，可以调节目标车速。可调节的目标车速范围为 5km/h ~ 130km/h。

方法

- 向上拨动一次巡航控制拨杆，目标车速增加 5km/h。
- 向下拨动一次巡航控制拨杆，目标车速减少 5 km/h。
- 在道路限速 > 当前目标车速时向上拨动巡航控制拨杆并保持不动，目标车速直接调节为道路限速。

- 在道路限速 < 当前目标车速时向下拨动巡航控制拨杆并保持不动，目标车速直接调节为道路限速。
- 踩加速踏板至实时车速 **不高于 60km/h** 后，直接松开加速踏板，目标车速调节为加速后的实时车速，请参阅干预加速踏板（134 页）。
- 踩加速踏板至实时车速 **60km/h 以上** 后，向上拨动一次巡航控制拨杆并松开加速踏板，目标车速调节为加速后的实时车速，请参阅干预加速踏板（134 页）。



*画面仅供参考，请以产品实际为准

仪表显示屏(N)中会显示新设置的目标速度。车辆可能需要花费约数秒时间逐步调整到目标车速，具体取决于调整的速度差值和实际交通情况。

警告

- ACC 无法基于路况和驾驶条件自动调节行驶速度。驾驶员应根据当地的交通法律法规和实际道路状况来设置目标车速，并在情况变化时及时调节，始终确保安全驾驶。
- ACC 可能无法立即将车速降低到期望的数值。切勿过度依赖定速巡航来充分降低车速。
- 在干预加速踏板期间调节的目标车速不会立即生效，车辆的实时速度完全取决于干预加速踏板情况。驾驶员应确定当前速度是否合理并相应调整。
- 驾驶员应始终保持警惕，密切注意周围各种危险情形，必要时及时人工干预或接管车辆（例如适当减速、制动、转向等），确保安全驾驶。违反上述操作会影响驾驶员的安全驾驶，可能会引发事故，甚至导致财产损失、人身伤亡。

提示

- 道路限速大幅度变化时，仪表显示屏上可能显示驾驶员可以如何快速调节目标车速的提示。
- 尝试以 5km/h 的差值调节目标车速时，若当前目标车速不是 5 的倍数，则目标车速会调节到最近的 5 的整数倍车速。
例如，假设当前目标车速为 63km/h，则尝试向上以 5km/h 的差值调节目标车速后，目标车速增加到 65km/h；向下调节则目标车速减少为 60km/h。
- 尝试直接将目标车速调节为道路限速时，若不能满足直接调节为道路限速的条件，则该操作的作用等同于向相同方向以 5km/h 的差值调节目标车速。

调节跟车时距

在车辆处于 D 挡的任意时刻，旋转巡航控制拨杆尾部的旋钮，可以调节跟车时距。调节后的跟车时距挡位会保存到驾驶员账号中，作为下次跟车巡航时的默认跟车时距。

方法

- 向前旋转巡航控制拨杆尾部的旋钮开关，增加跟车时距。
- 向后旋转巡航控制拨杆尾部的旋钮开关，减少跟车时距。



*画面仅供参考，请以产品实际为准

调节跟车时距时，仪表显示屏左侧会显示目标跟车时距挡位，该信息会在显示数秒后消失。



*画面仅供参考，请以产品实际为准

警告

- 驾驶员应根据当地的交通法律法规和实际道路状况来设置跟车时距，并在情况变化时及时调节，始终确保安全驾驶。
- 在车辆停车待行期间向前推动巡航控制拨杆、按下方向盘巡航按钮或用力踩下制动踏板后松开会导致车辆退出 ACC，可能导致车辆因急速突然向前行驶，进而引发事故。请时刻关注系统提示与注意行车环境，若发生急速行驶的情形，请及时纠正并主动控制车辆，确保安全驾驶。
- 切勿过度依赖 ACC 功能的速度调节和跟车时距调节来保持准确、安全的跟车距离，以免发生碰撞。驾驶员有责任确定并始终保持安全的跟车距离。
- 驾驶员应始终保持警惕，密切注意周围各种危险情形，必要时及时人工干预或接管车辆（例如适当减速、制动、转向等），确保安全驾驶。违反上述操作会影响驾驶员的安全驾驶，可能会引发事故，甚至导致财产损失、人身伤亡。

提示

调节跟车时距挡位为 1 挡后，车辆会在车速 <30km/h 且路况拥堵时进入拥堵跟车模式，请参阅拥堵跟车（144 页）。

干预加速踏板

在目标车速 < 60km/h 时干预加速踏板必然会改变目标车速；在目标车速 ≥ 60km/h 时干预加速踏板，可能改变目标车速，也可能仅临时提高实时车速。

干预加速踏板的作用

干预加速踏板可能改变目标车速，也可能仅临时提高实时车速，具体取决于干预加速踏板前的目标车速、干预加速踏板后是否向上拨动一次巡航控制拨杆等因素。

- 干预加速踏板前的目标车速 < 60km/h，驾驶员干预加速踏板至：
 - 实时车速不高于 60 km/h 后，直接松开加速踏板：目标车速 = 加速后的实时车速 (< 60 km/h)。
 - 实时车速 60 km/h 以上后，直接松开加速踏板：目标车速 = 60 km/h。

- 实时车速 **60 km/h 以上**后，向上拨动一次巡航控制拨杆并松开加速踏板：目标车速 = 加速后的实时车速（> 60 km/h）。
- 干预加速踏板前的目标车速 ≥ 60 km/h，驾驶员干预加速踏板至想要达到的临时速度后：
 - 直接松开加速踏板：目标车速不变。即仅临时提高实时车速。
 - 向上拨动一次巡航控制拨杆，并松开加速踏板：目标车速 = 加速后的实时车速。

① 提示

- 加速到车速超过 135km/h 或持续干预加速踏板超过规定时长会导致 ACC 自动退出，请注意仪表显示屏提示，及时终止干预加速踏板或立即人工接管车辆。
- 干预加速踏板期间，车辆的目标车速可调节但不生效。若在干预加速踏板期间调节了车速，则新的目标车速需在驾驶员停止干预加速踏板后才会生效。

操作方法

④ 方法

车辆正常巡航过程中，踩加速踏板即可干预加速踏板。

干预加速踏板期间，系统不再辅助驾驶员控制车速，仪表显示屏上 ACC 图标灰色 (N) 闪烁，伴有弹窗、提示音和语音提示。



*画面仅供参考，请以产品实际为准

长时间干预加速踏板会导致仪表显示屏和声音提示逐步升级，若干预加速踏板超过规定时长或加速到车速超过 135km/h 会导致 ACC 自动退出。自动退出 ACC 前，系统会发出连续告警音，并升级弹窗和语音播报。此时，驾驶员应立即轻踩刹车，人工接管车辆。

若驾驶员始终未人工接管，则系统提示会升级为**请立即接管**并自动退出 ACC。

⚠ 警告

- 驾驶员应根据当地的交通法律法规和实际道路状况来控制车速，并在情况变化时及时调整，始终确保安全驾驶。
- 在驾驶员干预加速踏板期间，车辆速度完全由驾驶员控制，ACC 不再辅助驾驶员控制车辆速度，也无法减速。
- 驾驶员干预加速踏板会影响自动紧急制动等防撞制动功能（详情请参阅**自动紧急制动 (AEB)**），可能增加碰撞风险。
- 在干预加速踏板期间调节的目标车速不会立即生效，车辆的实时速度完全取决于干预加速踏板情况。驾驶员应确定当前速度是否合理并相应调整。
- 若驾驶员误触碰加速踏板或因物品掉落等其他原因导致车辆加速的，系统会进入干预加速踏板的状态。请时刻关注系统提示与注意行车环境，若发生误触发干预加速踏板的情形，请及时纠正并主动控制车辆，确保安全驾驶。
- 驾驶员应始终保持警惕，密切注意周围各种危险情形，必要时及时人工干预或接管车辆（例如适当减速、制动、转向等），确保安全驾驶。违反上述操作会影响驾驶员的安全驾驶，可能会引发事故，甚至导致财产损失、人身伤亡。

① 提示

- 干预加速踏板时，可以根据加速到的实时车速、结合向上拨动一次巡航控制拨杆等操作来调节目标车速（133 页）。
- 干预加速踏板时，仪表显示屏上显示动态闪烁的 (N)、(N) 或 (N)，车辆的实时速度完全取决于干预加速踏板的情况。此时，驾驶员可以手动调节巡航的目标车速，但调节后的目标车速要待驾驶员停止干预加速踏板后才会生效。

退出 ACC

ACC 功能会在下列情况下退出：

- 驾驶员短按方向盘上的**巡航按钮**。
- 驾驶员向前推动一次巡航控制拨杆。
- 驾驶员在行驶中轻踩制动踏板。
- 驾驶员在车辆跟停时用力踩下制动踏板。

- 车辆挡位切换为 P 挡。
- 驾驶员干预加速踏板超过规定时长或至车速高于 135km/h。
- 驾驶员未坐稳（例如驾驶员俯身捡掉落的物品）。
- 驾驶员未系好安全带（例如中途解开安全带）。
- 驾驶员开启车辆的陡坡缓降功能。
- 其他不满足 ACC 条件的情况，请参阅 ACC 局限性 (136 页) 的情况。

▲ 警告

车辆可能因遇急弯、车速过快等不满足 ACC 条件的场景或其他不可预见的原因而自动退出 ACC。驾驶员应始终保持警惕，密切注意周围各种危险情形，必要时及时人工干预或接管车辆（例如适当减速、制动、转向等），确保安全驾驶。违反上述操作会影响驾驶员的安全驾驶，可能会引发事故，甚至导致财产损毁、人身伤亡。

ACC 局限性

ACC 是一项驾驶辅助功能，无法应对所有交通、天气、能见度和道路状况。遇到（但不限于）以下场景时，ACC 及其相关功能可能不当工作或退出：

- 外部环境影响（天气、能见度、道路环境等），例如：
 - 夜晚、雨/雪/雾天、扬尘/无路灯/暗光/逆光/炫光等能见度不佳场景。
 - 道路豁口、路口、窄路、陡坡。
 - 山路、乡村道路。
 - 积水、结冰、积雪路段。
 - 急弯、蛇形弯、盘山路等大曲率弯道。
 - 烂泥路、石子路、越野路等非铺装路面。
 - 存在路沿、静止车辆等低矮、静态或离自车较近的障碍物。
- 车辆状态影响（含驾驶员不当操作导致），例如：
 - 车速高于 135 km/h。
 - 车辆前风挡雨刮高速刮刷。
 - 车辆外后视镜未处于正确展开状态。

- 车辆任一车门、前后盖未关闭或发生故障。
- 车辆胎压异常。
- 车辆安全气囊异常。
- 车辆处于以下任一状态：非 D 挡、正在制动、激活陡坡缓降系统或上坡起步辅助功能、发生碰撞、已下电。
- 车辆底盘、制动系统、牵引力控制系统、车身电子稳定系统发生故障或需要维修。
- ADS 发生故障或需要维修。
- ADS 通用局限性 (128 页) 中提到的场景。

▲ 警告

- 除上述限制与错误外，ACC 还可能出现（但不限于）如下不符合预期的行为：
 - 对不存在或不在所行驶车道上的车辆或物体做出反应，造成车辆不必要或不当减速。
 - 由于车辆重载、车辆处于坡道上等原因无法提供足够的速度控制，导致下坡时实际车速超过目标车速或道路限速。
 - ACC 无法探测识别到所有障碍物，造成车辆无法及时减速或刹停避障。例如，ACC 可能无法探测识别翻倒的车辆、柱子、石墩、前车驶离后突然出现在自车前方的静止或行驶缓慢的车辆或障碍物等。
- ACC 不控制车辆的行驶方向，驾驶员需主动操控方向盘，确保车辆行驶在正确的轨迹上。
- 在急弯、山路、乡间道路、积水或结冰等湿滑路段、暴雨天气等高风险场景，驾驶员应立即主动退出 ACC。
- 请谨慎在路况多变或可能有行人、非机动车出现的复杂路段使用 ACC。
- 使用 ACC 时，驾驶员应时刻关注系统提示，确认系统是否已暂停或退出 ACC 并及时响应，确保安全驾驶。
- 驾驶员应始终保持警惕，密切注意周围各种危险情形，必要时及时人工干预或接管车辆（例如适当减速、制动、转向等），确保安全驾驶。违反上述操作会影响驾驶员的安全驾驶，可能会引发事故，甚至导致财产损毁、人身伤亡。

车道巡航辅助（LCC）

LCC 功能介绍

车道巡航辅助（LCC）可以辅助驾驶员控制车辆沿当前车道行驶，主要适用于驾驶员未设置导航路线的场景。

LCC 简介

LCC 通过雷达、摄像头等传感器检测车辆前方行驶环境，在此基础上辅助驾驶员控制车辆的行驶方向和速度，使车辆在 ACC 功能的基础上保持在当前车道内行驶。LCC 支持道内避障、拨杆变道、拥堵跟车等功能。

使用 LCC 时，驾驶员应始终保持手握方向盘，注意仪表显示屏提示、声音提示，做好随时干预或接管车辆的准备，确保车辆正确、安全行驶。驾驶员脱手超过规定时长会触发脱手提醒。

① 提示

- 使用 LCC 前，驾驶员需先通过 LCC 安全考试，请参阅通过 ADS 考试（125 页）。
- 使用 LCC 时，安全辅助中的车道偏离预警、车道保持辅助、紧急车道保持辅助和红绿灯提醒功能不生效（无论对应的功能开关是否开启）。
- 若驾驶员使用 ADS APP 导航且导航路线中包含 NCA 路段，则激活 LCC 后，车辆可能会随实际交通情况在 LCC 和 NCA 间自动升降级。NCA 详情请参阅 NCA 功能介绍（150 页）

Highway LCC、City LCC 和 City LCC Plus

LCC 适用于车道线清晰、路况良好的道路，分为高速车道巡航辅助（Highway LCC）、城区车道巡航辅助（City LCC）和城区车道巡航辅助增强（City LCC Plus）三种子功能。后文中，未特别指出时，LCC 泛指前述三种子功能。

LCC 子功能	适用道路	所在功能包
Highway LCC	适用于高速公路（不含收费站）和城市快速路	ADS 进阶包
City LCC	适用于除城市快速路外的一般城市道路	ADS 进阶包

LCC 子功能	适用道路	所在功能包
City LCC Plus	City LCC 的能力增强，适用道路同 City LCC	ADS 高阶包

City LCC 和 City LCC Plus 的区别在于路口通行能力不同（详见后文路口通行部分）：

- City LCC 不会对机动车交通信号灯信息做出反应，不会根据机动车交通信号灯辅助驾驶员控制车辆减速、刹停或起步。
- City LCC Plus 支持 2D 显示当前车道的机动车交通信号灯，还可以结合驾驶员是否拨动转向灯拨杆、机动车交通信号灯信息、直行导向箭头、直行标志等信息，在车辆意图直行通过路口时智能辅助驾驶员控制车辆沿标准路口直行（或驶入分叉路口的某一侧）。

① 提示

- Highway LCC 和 City LCC 均不会对机动车交通信号灯的信号做出反应，不会根据机动车交通信号灯信息辅助驾驶员控制车辆减速、刹停或起步。
- 车辆具体支持的 LCC 功能，请以实车软件版本为准。可在中控屏进入 ADS APP，点触  > 辅助驾驶 > 服务订阅，查看车辆订阅的具体 ADS 功能包及其包含的 LCC 功能。

智能巡航

LCC 在 ACC 功能的基础上辅助驾驶员控制车辆，保持车辆在当前车道中央区域行驶，行驶过程中支持定速巡航、跟车巡航等全部 ACC 功能，支持调节目标车速、跟车时距等全部 ACC 操作。



*画面仅供参考，请以产品实际为准

会在 ACC 风险限速的基础上，LCC 还会在检测到斑马线、成排锥桶、沿路行人、路边停车、相邻大车、经过可通过的狭窄路段等风险

场景时，辅助驾驶员控制车辆适当降低车速，以降低安全风险；当遇到从辅路到主路等必须并道的场景时，LCC 会辅助驾驶员控制车辆并道汇入；当遇到在夜晚等昏暗场景高速超越大车（例如卡车、大型客车）、自车以较高车速行驶时大幅度减速等场景时，LCC 会根据实时交通情况智能闪烁远光灯、闪烁危险报警灯等。

警告

- 驾驶员应根据当地的交通法律法规和实际道路路况来设置目标车速和跟车时距，并在情况变化时及时调节，始终确保安全驾驶。
- LCC 无法识别所有风险场景，驾驶员仍需时刻观察前方路况，必要时及时控制车速或施加制动。请驾驶员务必始终双手握住方向盘，并观察道路和周围环境，随时准备迅速接管车辆，采取纠正措施。
- 切勿过度依赖 LCC 来维持车辆在车道内行驶。在弯道等场景，车辆仍可能出现压线或偏离车道中央区域的情况，驾驶员有责任确保车辆行驶在正确的路线上。
- 在车辆停车待行期间向前推动巡航控制拨杆、按下方向盘巡航按钮或用力踩下制动踏板后松开会导致车辆退出 LCC，可能导致车辆因急速突然向前行驶，进而引发事故。请时刻关注系统提示与注意行车环境，若发生急速行驶的情形，请及时纠正并主动控制车辆，确保安全驾驶。
- 驾驶员应始终保持警惕，密切注意周围各种危险情形，必要时及时人工干预或接管车辆（例如适当减速、制动、转向等），确保安全驾驶。违反上述操作会影响驾驶员的安全驾驶，可能会引发事故，甚至导致财产损失、人身伤亡。

智驾意图提示

为了增加驾驶员对 LCC 过程中车辆意图的理解，系统会在车辆进行减速、刹停、变道等行为时，在仪表显示屏上通过 3D 画面元素和文字提示来向驾驶员传达车辆的智驾意图。

下图以车辆意图减速刹停为例，说明智驾意图相关的画面和文字元素。



*画面仅供参考，请以产品实际为准

序号	元素含义	说明
1	避让目标	自车意图避让的风险目标，黄色或红色高亮显示。黄色目标风险较低，红色目标风险较高。
2	刹停位置	自车意图刹停的位置。该位置随前车、障碍物、交通信号等因素实时变化。
3	减速路段	自车意图持续明显减速的路段。该路段随车速、跟车时距、障碍物、他车等因素实时变化。
4	意图说明	关于车辆意图的实时文字提示。帮助驾驶员更好地理解、预测自车行为。

交通信号灯识别（2D 显示）

City LCC Plus 支持 2D 显示当前车道的交通信号灯，仅订阅 ADS 高阶包后可用。

City LCC Plus 利用地图和摄像头获得当前车道的标准机动车交通信号灯指示信息，并在仪表显示屏上 2D 显示。可识别的机动车交通信号灯包含球形灯、箭头灯和倒计时灯，可识别的信息包括信号灯的颜色、箭头方向（如有）和倒计时（如有）。



*画面仅供参考，请以产品实际为准

警告

- 驾驶员应根据当地的交通法律法规和实际道路状况通过路口，尤其是复杂路口，确保安全通行。
- 路口交通情况复杂，请驾驶员务必时刻关注仪表盘显示屏提示、声音提示和周围环境，必要时及时接管，确保安全驾驶。
- City LCC Plus 识别的机动车交通信号灯信息并非始终准确，切勿过度依赖 City LCC Plus 识别的机动车交通信号灯信息驾驶。机动车交通信号灯位置变化、数量增加或减少、发生故障等原因，均可能导致 City LCC Plus 识别错误。
- 驾驶员应始终保持警惕，密切注意周围各种危险情形，必要时及时人工干预或接管车辆（例如适当减速、制动、转向等），确保安全驾驶。违反上述操作会影响驾驶员的安全驾驶，可能会引发事故，甚至导致财产损毁、人身伤亡。

路口通行

LCC 可以一定程度地辅助驾驶员控制车辆通过标准直行路口和分叉口，通过路口的具体能力取决于车辆是否订阅了 ADS 高阶包。

• 标准路口直行（City LCC）

若未订阅 ADS 高阶包，则车辆仅能使用 City LCC，无法使用 City LCC Plus。

使用 City LCC 经过路口前方车道线与通过路口前车道线对齐的标准直行路口时，若驾驶员没有人工干预方向盘，车辆会尽力而地为地沿路口直行通过路口，进入对侧相应车道内行驶（不考虑机动车交通信号灯，不考虑是否存在直行导向箭头、直行标志等直行指示；若通过路口时车辆正在跟车巡航，则自车会继续跟随前方车辆，直行通过路口。

City LCC 无法辅助驾驶员控制车辆转弯、掉头或刹停、起步。遇到需要转弯或掉头、机动车交通信号灯为红灯或路口前方车道线与通过路口前车道线非对齐的复杂路口等 City LCC 无法处理的场景时，驾驶员应及时人工干预，控制车辆行驶方向和速度，确保车辆安全、适宜地通过路口。否则，车辆可能会自动退出 LCC。

• 直行路口智能启停（City LCC Plus）

若订阅了 ADS 高阶包，则车辆可以使用 City LCC Plus。

使用 City LCC Plus 经过路口前方车道线与通过路口前车道线对齐的标准直行路口时，车辆可以结合驾驶员操作意图（是否拨动转向灯拨杆、是否干预方向盘）、直行导向箭头、直行标志等指示信息判断自车是否意图直行通过路口，如是则根据机动车交通信号灯信号来智能辅助驾驶员控制车辆按交通规则直行通过路口，例如在路口停止线前红灯刹停、绿灯起步、跟车前行等。

若当前车道不支持路口直行（即导向箭头和转弯标志指示当前车道仅支持左转、右转或掉头），则 City LCC Plus 无法处理，驾驶员应及时干预方向盘或人工接管，否则车辆可能自动退出 LCC。

City LCC Plus 无法辅助驾驶员控制车辆转向或掉头。遇到需要转弯或掉头、机动车交通信号灯被遮挡或信号异常、路口前方车道线与通过路口前车道线非对齐的复杂路口等 City LCC Plus 无法处理的场景时，驾驶员应及时人工干预，控制车辆行驶方向和速度，确保车辆安全、适宜地通过路口。否则，车辆可能会自动退出 LCC。

• 分叉口提醒和通行

分叉口提醒和通行功能不依赖于 ADS 高阶包，订阅 ADS 进阶包即可使用。

此处的分叉口指当前车道分叉变为两条车道的场景。经过分叉口时，LCC 可能辅助驾驶员控制车辆驶入分叉口的某一侧。在临近分叉口时，仪表盘显示屏可能会弹出 LCC 将靠左侧或右侧行驶的分叉口提醒，以告知驾驶员车辆即将行驶的路线。

常见的分叉口场景包括匝道口、分叉口、临近路口前一车道变两车道（例如原左一车道分裂为左转车道和直行车道两条车道）等。

当分叉口提醒显示的行驶路线与驾驶员的期望不符时，驾驶员可**轻拨**转向灯拨杆以切换行驶路线，从而驶入分叉道路的另一侧。



*画面仅供参考，请以产品实际为准

警告

- 驾驶员应根据当地的交通法律法规和实际道路状况通过路口，尤其是复杂路口，确保安全通行。
- 切勿依赖 LCC 来通过路口。经过路口时，请驾驶员务必时刻关注仪表显示屏提示、声音提示和周围环境，必要时及时接管。
- Highway LCC 和 City LCC 不会对机动车交通信号灯的信号做出反应。如未订阅 ADS 高阶包，使用 LCC 时，请驾驶员务必提前观察机动车交通信号灯指示，必要时停车等待或控制车辆转向。
- LCC 无法处理非直行路口。若当前车道不支持路口直行（即导向箭头和转弯标志等指示当前车道仅支持左转、右转或掉头），请驾驶员及时干预方向盘或人工接管，否则车辆可能自动退出 LCC。
- LCC 仅支持直行通过路口前方车道线与通过路口前车道线对齐的标准路口，切勿依赖 LCC 通过复杂路口或汇入场景，例如环岛、路口两端车道线非对齐路口、超长路口、异型路口等。
- 分叉口提醒仅支持常见一变二路口，不支持超大路口、路口两端车道线非对齐路口、左转路口、右转路口等场景。
- 驾驶员应始终保持警惕，密切注意周围各种危险情形，必要时及时人工干预或接管车辆（例如适当减速、制动、转向等），确保安全驾驶。违反上述操作会影响驾驶员的安全驾驶，可能会引发事故，甚至导致财产损失、人身伤亡。

提示

- 通过路口时，车辆可能因路口分叉、交通情况复杂等原因停滞不前或行驶缓慢，建议驾驶员适当干预方向盘和加速踏板，必要时随时接管，提高通行效率，确保安全驾驶。
- 通过路口过程中（含通过前、通过中、通过后），如果车辆选道与预期不符，例如驶入对向车道、非机动车道或可能与他车博弈等，驾驶员应主动调整车辆行驶方向，确保安全驾驶。

拨杆变道

使用 LCC 且满足拨杆变道条件时，驾驶员无需转动方向盘，仅重拨转向灯拨杆即可操控车辆

驶入相邻车道。拨杆变道可用于路口分道汇出。



*画面仅供参考，请以产品实际为准

LCC 辅助驾驶员控制车辆执行拨杆变道的条件为：

- 车辆正在使用 LCC，且自车速不高于 130km/h。
- 自车可以清晰地检测到目标车道线。
- 当前车道与目标车道的中间车道线为虚线，或中间车道线为双线且靠近自车一侧的为虚线。
- 存在实时变道空间，没有其他车辆干扰自车变道。

驾驶员在检查盲区、车道线和周围环境，确认可以安全驶入目标车道后，应及时拨动转向灯拨杆，避免因拨杆过晚、系统响应时间不足而导致无法变道。详细信息请参阅拨杆变道（143 页）。

变道时，请务必注意仪表显示屏提示、声音提示和周围环境，并随时做好人工干预或接管车辆的准备。

警告

- 切勿过度依赖拨杆变道来确定行驶路线。拨杆变道可能因实时车流过于繁忙等原因而变道失败，也可能因车道线误检而导致变道错误。
- 驾驶员应有责任遵守当地交通法律法规，在开始变道前，务必检查盲区、车道线和周围环境，确认可以安全驶入目标车道。
- 车辆可能错误地识别车道线类型。务必在确认好车道线类型后再发起拨杆变道，避免违反交通规则。
- 若变道时经过虚线变实线或实线变虚线的路段，车辆可能在接近虚实线交界处压到实线。

▲ 警告

- 切勿在以下场景使用拨杆变道：结冰、湿滑或崎岖不平的道路；有急转弯的连续弯路、有新旧车道线交替或车道线磨损严重的道路；天气恶劣（例如大雨、大雪、浓雾等）。
- 驾驶员应始终保持警惕，密切注意周围各种危险情形，必要时及时人工干预或接管车辆（例如适当减速、制动、转向等），确保安全驾驶。违反上述操作会影响驾驶员的安全驾驶，可能会引发事故，甚至导致财产损失、人身伤亡。

拥堵跟车

跟车巡航过程中，如果车速 < 30 km/h 且路况拥堵，LCC 会在跟车时距挡位为 1 挡时自动进入拥堵跟车模式，或通过仪表显示屏提示驾驶员手动减少跟车时距以进入拥堵跟车模式。相较于普通的跟车时距 1 挡，拥堵跟车模式下车辆与前车保持的跟车距离会更小，且起步更快，从而减少频繁被插车、频繁刹停等情况，提高驾驶体验。

▲ 警告

- 驾驶员应根据当地的交通法律法规和实际道路状况来设置跟车时距，并在情况变化时及时调节，始终确保安全驾驶。
- 切勿过度依赖拥堵跟车模式来保持准确、安全的跟车距离，以免发生碰撞。驾驶员有责任确定并始终保持安全的跟车距离。
- 在车辆停车待行期间向前推动巡航控制拨杆、按下方向盘巡航按钮或用力踩下制动踏板后松开会导致车辆退出 ACC，可能导致车辆因怠速突然向前行驶，进而引发事故。请时刻关注系统提示与注意行车环境，若发生怠速行驶的情形，请及时纠正并主动控制车辆，确保安全驾驶。
- 驾驶员应始终保持警惕，密切注意周围各种危险情形，必要时及时人工干预或接管车辆（例如适当减速、制动、转向等），确保安全驾驶。违反上述操作会影响驾驶员的安全驾驶，可能会引发事故，甚至导致财产损失、人身伤亡。

障碍物和风险避让

LCC 会在以下场景时辅助驾驶员控制车辆临时偏离车道中央区域行驶：

- 避让障碍物：自车车道内存在锥桶、静止车辆等静止障碍物时，自车会尝试在本车道内绕过障碍物行驶或小幅占用相邻车道绕过障碍物行驶，绕过障碍物后再回到车道中央区域行驶。
- 避让大车：相邻车道存在离自车过近的货车等大型车辆，存在潜在的碰撞风险时，自车会在接近该车辆时偏向车道内远离大车的侧方行驶，从而避让该车辆，降低风险。

若无法通过上述方式避让，则车辆会在本车道减速至刹停，并点亮危险报警灯。

▲ 警告

- 请充分了解，开启**通行效率优先**开关后，车辆可能会在一些特殊场景下临时压实线或超速行驶，驾驶员应注意时刻保持安全驾驶，必要时及时接管车辆
- 切勿过度依赖 LCC 来躲避风险或避免碰撞。驾驶员仍需时刻观察前方路况，必要时及时人工干预或接管。
- 驾驶员有责任遵守当地的交通法律法规，充分了解通行效率优先功能可能误触发或不触发，请时刻保持谨慎，必要时及时人工干预或接管，确保安全驾驶。
- LCC 不能取代防撞预警、防撞制动等主动安全辅助功能。强烈建议驾驶员始终开启防撞制动等各项主动安全辅助功能（182 页）。
- 驾驶员应始终保持警惕，密切注意周围各种危险情形，必要时及时人工干预或接管车辆（例如适当减速、制动、转向等），确保安全驾驶。违反上述操作会影响驾驶员的安全驾驶，可能会引发事故，甚至导致财产损失、人身伤亡。

① 提示

- 若在 ADS APP 上开启了 
 - > 辅助驾驶 > 智驾辅助下的**通行效率优先**开关，则在使用 LCC 时，车辆可能会在一些特殊场景下临时压实线行驶，以提升通行效率。
- 通行效率优先**开关同时对 LCC 和 NCA 生效，在 NCA 时还可以智能调节参数，请参阅 NCA 功能介绍（150 页）

脱手检测

使用 LCC 时，系统会对驾驶员是否手握方向盘进行持续检测，并在检测到驾驶员持续脱手达到规定时长时发出提醒。此时，驾驶员需立即重新手握方向盘，解除脱手提醒，否则脱手提醒会逐步升级，直至自动退出 LCC。

系统发出脱手提醒的时机可以通过 ADS APP 上的**脱手检测**参数来调节。（参数入口路径：）。

- 标准：持续脱手达到预定的规定时长即发出脱手提醒，提醒频率高于**舒适**档位。
- 舒适：根据车速等因素智能调节触发脱手提醒的时长，提醒频率低于**标准**档位。

随着驾驶员持续脱手的时长增加，仪表显示屏显示的提示会逐步升级，提示升级后伴有不同的提示音。

- **请手握方向盘**提示（随显示时长增强，增强后伴有提示音）



*画面仅供参考，请以产品实际为准

表示驾驶员持续脱手达到规定时长，触发脱手提醒。此时，驾驶员应及时双手握住方向盘来解除提醒。解除提醒后，驾驶员应保持手握方向盘，专心驾驶。

若驾驶员在仪表显示屏显示**请手握方向盘**提示后规定时长内仍未重新手握方向盘，则该提醒会升级显示效果并伴有提示音，加强对驾驶员的提示。

- **请立即接管**提示（伴有连续提示音）



*画面仅供参考，请以产品实际为准

表示驾驶员持续脱手达到规定的最大时长，LCC 会自动退出。此时，驾驶员应立即控制车辆的行驶方向和速度，人工干预和接管（145 页）车辆。

驾驶员人工接管后，车辆会自动退出 LCC，且接下来车辆会限制 LCC 或 NCA 的使用。在一次行程中：

- 驾驶员首次因触发脱手提醒导致人工接管时，会在接下来的数分钟内被禁用 LCC/NCA。

驾驶员可等待仪表显示屏上再次出现灰色 LCC（或 NCA）图标后，重新尝试激活。

- 重新激活 LCC 后，驾驶员再次因脱手导致人工接管时，会在本次行程内被彻底禁用 LCC/NCA。

驾驶员可通过停车挂 P 挡后重新起步的方式来解除 LCC/NCA 的禁用限制。

警告

- 切勿过度依赖系统发出的接管提醒来判断和决定接管的时机。驾驶员应始终专注驾驶，注意仪表显示屏提示、声音提示和周围环境并安全驾驶，必要时及时接管。
- 驾驶员有责任遵守交通法律法规的规定，确保安全驾驶。请主动全程双手握住方向盘系好安全带，勿将脱手提醒用作保证驾驶安全的措施，勿采用任何手段欺骗脱手检测系统。关于安全驾驶的更多信息，请参阅**驾驶安全（35 页）**章节。
- 驾驶员应始终保持警惕，密切注意周围各种危险情形，必要时及时人工干预或接管车辆（例如适当减速、制动、转向等），确保安全驾驶。违反上述操作会影响驾驶员的安全驾驶，可能会引发事故，甚至导致财产损失、人身伤亡。

提示

- 中控屏 ADS APP 上的参数入口路径：**辅助驾驶 > 其他设置**。
- 因驾驶员长时间脱手导致车辆发出**请立即接管**提示后，如果驾驶员没有及时接管，自车会自动退出 LCC，并在本车道减速至刹停、点亮危险报警灯。
- 若开启了疲劳监测或分神监测开关，则系统会在车内摄像头监测到驾驶员处于疲劳驾驶（如闭眼、打瞌睡）或分神驾驶（如长时间未关注路面）时，通过语音和仪表显示屏中控屏进行安全提醒。如果驾驶员未及时采取纠正措施，疲劳提醒或分神提醒也会升级。请参阅**疲劳分神监测（119 页）**

激活 LCC

在仪表显示屏上显示时，表示 LCC 可用，可以激活 LCC。

操作方法

④ 方法

1. 确保驾驶员已登录授权账号并已通过 LCC 安全考试，请参阅通过 ADS 考试 (125 页)。
2. 驾驶车辆在车道线清晰的车道中央区域行驶，直至仪表显示屏上显示.
3. 通过以下任一方式激活 LCC。
 - 短按方向盘上的**巡航按键**。





*画面仅供参考，请以产品实际为准

- 向后快速拉动两次巡航控制拨杆。



*画面仅供参考，请以产品实际为准

激活成功后，仪表显示屏上的 LCC 图标显示为, 伴有提示音。目标车速在中显示。

初始目标车速

激活 LCC 时，LCC 的初始目标车速取值范围为 [30 km/h, 130 km/h]。

初始目标的取值逻辑参考激活 ACC (132 页) 中**初始目标车速**部分。

⚠ 警告

- 激活 LCC 功能时，车辆可能无法立即进入稳定的 LCC 状态。驾驶员应全程手握方向盘，确保车辆安全行驶在当前车道内，并高度关注车辆驾驶情况，必要时及时人工干预或接管。
- 激活 LCC 功能时，驾驶员应保证车辆周边安全，避免过度依赖系统。例如，当自车距离前方车辆过近时，车辆可能无法正确识别目标，驾驶员应目视检查判断，并及时应对。
- 驾驶员应始终保持警惕，密切注意周围各种危险情形，必要时及时人工干预或接管车辆（例如适当减速、制动、转向等），确保安全驾驶。违反上述操作会影响驾驶员的安全驾驶，可能会引发事故，甚至导致财产损失、人身伤亡。

④ 提示

- 车辆处于 AVH (自动驻车) 状态且前方存在其他车辆时，仪表显示屏也可能显示.
- 未开启 ACC 开关时，原用于激活 ACC 的操作（请参阅激活 ACC (132 页)）将直接激活 LCC 或 NCA (若满足条件)。
- 请在车辆稳定运行后（方向盘回正、车头摆正、车辆处于车道中央区域且车辆未进行大幅转弯）再尝试激活 LCC。
- 两次拨动巡航拨杆的时间间隔过短可能导致激活失败。可以增加两次拨动巡航拨杆的时间间隔重试。
- 车辆行驶在路口可能导致 LCC 激活失败。可以驶过路口，进入稳定车道后重试。

拨杆变道

检查盲区、车道线和周围环境，确认可以安全驶入目标车道后，驾驶员无需转动方向盘，仅向想要变道的方向重拨转向灯拨杆即可操控车辆驶入相邻车道。使用拨杆变道时，请务必注意仪表屏提示、声音提示和周围环境，并随时做好人工干预或接管车辆的准备。

④ 方法

1. 确保满足拨杆变道的条件：正在使用 LCC、车道线清晰、存在足够变道空间且自车车速不高于 130km/h。

- 观察交通环境，确保存在实时变道空间，没有其他车辆干扰自车变道。
- 向变道方向重拨转向灯拨杆，发起拨杆变道。

变道时，仪表显示屏上目标车道和车道线会蓝色高亮，车辆的目标位置显示为白色矩形。



*画面仅供参考，请以产品实际为准

- 在车辆变道过程中，注意观察仪表显示屏、声音提示和周围环境，随时做好人工干预或接管车辆的准备，确保安全驾驶。
- 如需要，发起拨杆变道后，驾驶员可以择机取消变道或发起反方向的拨杆变道，具体如下表所示。

操作时机	操作方法	作用
车辆开始执行变道之前	反向轻拨转向灯拨杆	取消变道
	反向重拨转向灯拨杆	发起反方向的拨杆变道
车辆开始执行变道后、车头大幅度越过中间车道线之前	反向拨动转向灯拨杆（轻拨、重拨均可）	取消变道

车头大幅度越过中间车道线之后，驾驶员将无法通过操控转向灯拨杆来取消拨杆变道。

警告

- 拨杆变道是一项驾驶辅助功能，无法应对所有交通、天气和道路状况。切勿在以下场景使用拨杆变道：结冰、湿滑或崎岖不平的道路；有急转弯的连续弯路、有新旧车道线交替或车道线磨损严重的道路；天气恶劣（例如大雨、大雪、浓雾等）。
- 驾驶员应有责任遵守当地交通法律法规，在开始变道前，务必检查盲区、车道线和周围环境，确认可以安全驶入目标车道。

警告

- 车辆可能错误地识别车道线类型。务必在确认好车道线类型后再发起拨杆变道，避免违反交通规则。
- 如果变道时经过虚线变实线或实线变虚线的路段，车辆可能在接近虚实线交界处压到实线。
- 切勿过度依赖拨杆变道来确定行驶路线。拨杆变道可能因实时车流过于繁忙等原因而变道失败，也可能因车道线误检而导致变道错误。
- 驾驶员应始终保持警惕，密切注意周围各种危险情形，必要时及时人工干预或接管车辆（例如适当减速、制动、转向等），确保安全驾驶。违反上述操作会影响驾驶员的安全驾驶，可能会引发事故，甚至导致财产损失、人身伤亡。

提示

- 请注意，经过分叉口时，在仪表屏提示车辆行驶路线时轻拨转向灯拨杆会切换行驶路线，重拨转向灯拨杆会发起拨杆变道。
- 如要使用拨杆变道，驾驶员应在检查盲区、车道线和周围环境，确认可以安全驶入目标车道后，及时拨动转向灯拨杆，以避免因拨杆过晚、系统响应时间不足而导致无法变道。
- 除驾驶员主动取消外，变道过程也可能因旁车插入等原因受阻或取消，例如如果始终不满足变道条件，导致无法执行变道，则自车会在等待超时后取消变道；如果在执行变道的过程中，出现突发情况导致自车无法继续变道，则自车会尝试返回原车道。
- 车辆变道受阻时，仪表显示屏上原蓝色高亮的目标车道和车道线会变为红色高亮。

拥堵跟车

激活 LCC（或 NCA）后，车辆可以在跟车时距挡位为 1 挡时自动开启拥堵跟车。驾驶员也可以根据仪表屏提示手动调小跟车时距来开启拥堵跟车。

方法

开启拥堵跟车

驾驶员可以通过以下任一方法，开启拥堵跟车功能：

- 将跟车时距调为 1 挡，自动开启拥堵跟车功能。随后车辆会在满足拥堵跟车条件时自动进入拥堵跟车模式。
- 进入拥堵跟车模式时，仪表显示屏上会显示**已开启拥堵跟车**的提示。该提示会在显示数秒后消失。



*画面仅供参考，请以产品实际为准

- 在仪表显示屏上显示**减时距以开启拥堵跟车**时向后旋转巡航控制拨杆尾部的旋钮，开启拥堵跟车。

开启成功后，仪表显示屏左侧显示跟车时距挡位为 1 挡。该信息会在显示数秒后消失。

当车速 > 35km/h 或道路拥堵程度减轻至不满足拥堵跟车条件时，车辆会自动退出拥堵跟车模式。退出时，仪表显示屏无任何提示。

关闭拥堵跟车

驾驶员可以通过以下任一方法，关闭拥堵跟车功能：

- 退出 LCC (或 NCA)，详细请参阅退出 LCC (147 页)。
- 调节跟车时距挡位为非 1 挡。

警告

- 驾驶员应根据当地的交通法律法规和实际道路状况来设置跟车时距，并在情况变化时及时调节，始终确保安全驾驶。
- 自车距离前方车辆或行人过近时，LCC 可能无法正确识别目标。
- 在车辆停车待行期间向前推动巡航控制拨杆、按下方向盘巡航按钮或用力踩下制动踏板后松开会导致车辆退出 LCC，可能导致车辆因急速突然向前行驶，进而引发事故。请时刻关注系统提示与注意行车环境，若发生急速行驶的情形，请及时纠正并主动控制车辆，确保安全驾驶。

警告

- 驾驶员应始终保持警惕，密切注意周围各种危险情形，必要时及时人工干预或接管车辆（例如适当减速、制动、转向等），确保安全驾驶。违反上述操作会影响驾驶员的安全驾驶，可能会引发事故，甚至导致财产损失、人身伤亡。

干预和接管

使用 LCC 的过程中，驾驶员可以根据实际交通情况干预方向盘、干预加速踏板或接管。请注意，仅在 ACC 开关开启的情况下才允许驾驶员短时间干预方向盘；若 ACC 开关关闭，则驾驶员干预方向盘会被视为接管车辆，车辆会直接退出 LCC。

干预方向盘

仅在开启 ACC 开关后，才允许驾驶员在使用 LCC 时短时间干预方向盘。若未开启 ACC 开关，则驾驶员干预方向盘会被视为接管车辆，车辆将直接退出 LCC，系统将不再辅助驾驶员控制车辆。后文中的**干预方向盘**均指在开启了 ACC 开关的前提下短时间操控方向盘。

开启 ACC 开关后，在经过路口、需要变道等场景时，驾驶员可以在使用 LCC 的过程中短时间主动转动方向盘来临时控制车辆的行驶方向。

干预方向盘期间，系统不再辅助驾驶员控制行车方向，仪表显示屏上自车蓝色车道线消失，LCC 图标变为灰色 (⊖) 闪烁，伴有弹窗、提示音和语音播报。



*画面仅供参考，请以产品实际为准

干预方向盘后，请确保车辆已在车道中央行驶、LCC 已恢复后，再尝试停止干预方向盘。

长时间干预方向盘会导致仪表显示屏和声音提示逐步升级，若干预方向盘超过规定时长会导致 LCC 自动退出。自动退出 LCC 前，系统会发出连续告警音，并升级弹窗和语音提示。此时，驾驶员应立即轻踩刹车，人工接管车辆。

若驾驶员始终未人工接管，则系统提示会升级为**请立即接管**并自动退出 LCC，驾驶员需及时

响应，主动控制车辆方向和速度，确保安全驾驶。

警告

- 驾驶员应根据当地的交通法律法规和实际道路状况通过路口，尤其是复杂路口，确保安全通行。
- 干预方向盘时，请时刻注意行车速度及周边环境，确保安全驾驶。
- 在驾驶员干预方向盘期间，车辆行驶方向完全由驾驶员控制，ADS 不再辅助驾驶员控制车辆行驶方向。
- 无意触碰方向盘、物体卡压方向盘等场景也会导致系统进入干预方向盘的状态。请留心系统提示，若发生误触发干预方向盘的情形，请及时纠正并主动控制车辆，确保安全驾驶。
- 驾驶员应始终保持警惕，密切注意周围各种危险情形，必要时及时人工干预或接管车辆（例如适当减速、制动、转向等），确保安全驾驶。违反上述操作会影响驾驶员的安全驾驶，可能会引发事故，甚至导致财产损失、人身伤亡。

提示

- 中控屏 ADS APP 下的 ACC 开关路径：**辅助驾驶 > 智驾辅助 > 自适应巡航辅助 (ACC)**。
- 驾驶员同时干预方向盘和加速踏板时，仪表显示屏上自车蓝色车道线消失，仪表显示屏上同时显示动态闪烁的Ⓝ和Ⓞ。
- 在车辆发出**请小心驾驶、请接管或请立即接管**提示时转动方向盘会接管车辆（而非干预方向盘），参见后文**驾驶员接管**。
- 驾驶员结束干预方向盘后，如果实时交通情况不满足 LCC 条件，车辆也会自动退出 LCC。

干预加速踏板

在临时超车、想调节目标车速等场景时，驾驶员可以在使用 LCC 的过程中主动踩加速踏板来控制车辆行驶速度。

干预加速踏板期间，系统不再辅助驾驶员控制车速，仪表显示屏上自车蓝色车道线闪烁，ACC 图标灰色（Ⓞ）闪烁，伴有弹窗、提示音和语音播报。



*画面仅供参考，请以产品实际为准

长时间干预加速踏板会导致仪表显示屏和声音提示逐步升级，若干预加速踏板超过规定时长或加速到车速超过 135km/h 会导致 LCC 自动退出。自动退出 LCC 前，系统会发出连续警告音，并升级弹窗和语音播报。此时，驾驶员应立即轻踩刹车，人工接管车辆。

若驾驶员始终未人工接管，则系统提示会升级为**请立即接管**并自动退出 LCC。

警告

- 干预加速踏板时，请时刻注意行车方向及周边环境，确保安全驾驶。
- 在驾驶员干预加速踏板期间，车辆行驶速度完全由驾驶员控制，ADS 不再辅助驾驶员控制车辆速度。
- 若驾驶员误触碰加速踏板或因物品掉落等其他原因导致车辆加速的，系统会进入干预加速踏板的状态。请时刻关注系统提示与注意行车环境，若发生误触发干预加速踏板的情形，请及时纠正并主动控制车辆，确保安全驾驶。
- 干预加速踏板期间，驾驶员应特别注意仪表屏上显示的蓝色高亮车道线（即自车规划的行驶路线），若其与预期不符，请立即控制车辆行驶方向，主动接管。
- 驾驶员应始终保持警惕，密切注意周围各种危险情形，必要时及时人工干预或接管车辆（例如适当减速、制动、转向等），确保安全驾驶。违反上述操作会影响驾驶员的安全驾驶，可能会引发事故，甚至导致财产损失、人身伤亡。

提示

驾驶员同时干预方向盘和加速踏板时，仪表显示屏上自车蓝色车道线消失，仪表显示屏上同时显示动态闪烁的Ⓝ和Ⓞ。

驾驶员接管

当仪表显示屏上显示**请立即接管**提示（伴有大红方向盘、连续提示音和语音播报）时，表示

车辆会自动退出 LCC。此时，驾驶员应立即控制车辆的行驶方向和速度（踩制动踏板或转动方向盘均可接管车辆，驾驶员可以根据实际路况和驾驶经验选择接管方式，并注意同时控制好车辆的行驶速度和方向），确保安全驾驶。



*画面仅供参考，请以产品实际为准

接管成功后，仪表显示屏上**请立即接管**提示会消失。

警告

- 切勿过度依赖系统发出的接管提醒来判断和决定接管的时机。系统无法保证在出现故障或紧急情况时，能提前或及时发出接管提醒。
- 请驾驶员始终专注驾驶，务必注意仪表显示屏提示、声音提示和周围环境，必要时及时接管。
- 驾驶员应始终保持警惕，密切注意周围各种危险情形，必要时及时人工干预或接管车辆（例如适当减速、制动、转向等），确保安全驾驶。违反上述操作会影响驾驶员的安全驾驶，可能会引发事故，甚至导致财产损失、人身伤亡。

提示

- 当仪表显示屏上显示**请小心驾驶、请准备接管或请接管**弹窗提示时，表示遇到了急弯、碰撞风险等系统可能无法处理的复杂场景。此时，建议驾驶员主动判断风险并做好随时控制车辆方向和速度的准备，避免出现车辆随后自动退出 LCC 而驾驶员无法及时接管的情况。
- 在部分场景下，系统会在仪表显示屏显示**请小心驾驶**弹窗的同时辅助驾驶员控制车辆减速停车，车辆会在减速至规定差值或刹停时点亮危险报警灯。

提示

遇到（但不限于）以下场景时，建议驾驶员主动干预或接管车辆，确保安全驾驶，以免引发事故，甚至导致财产损失、人身伤亡。

- 红灯路口、斑马线等 LCC 无法辅助控制车辆减速、刹停或起步、转向的路段。
- 自车压实线行驶或意图跨压实线变道。
- 前方出现可能无法被 ADS 识别的目标，例如石块儿、路沿、锥桶、水马、倒地行人或骑行者、小动物、侧翻车、异型车（例如工程车）等。
- 他车非正常驾驶行为，例如前车急刹、侧方车辆强行加塞或快速切入、前方遇到静止车辆等。
- 高风险场景，例如急弯、前方存在行人/骑行者/三轮车、道路施工、前方发生道路事故、前方存在工程车/洒水车等道路作业异型车等。

退出 LCC

LCC 功能会在下列情况下退出：

- 驾驶员短按方向盘上的**巡航按键**。
- 驾驶员向前推动一次巡航控制拨杆。
- 驾驶员在行驶中轻踩制动踏板。
- 驾驶员在车辆跟停时用力踩下制动踏板。
- 车辆挡位切换为 P 挡。
- 驾驶员干预加速踏板超过规定时长或至车速高于 135km/h。
- 驾驶员开启车辆的陡坡缓降功能。
- 驾驶员干预方向盘超过规定时长（开启 ACC 开关时）。
- 驾驶员干预方向盘（未开启 ACC 开关时）。
- 驾驶员在脱手超时等场景时接管车辆（转向方向盘或踩制动踏板）请参阅干预和接管（145 页）。
- 驾驶员未坐稳（例如驾驶员俯身捡掉落的物品）。
- 驾驶员未系好安全带（例如中途解开安全带）。
- 其他不满足 LCC 条件的情况，请参阅 LCC 局限性（148 页）。

警告

车辆可能因遇急弯、车速过快、车道线不清晰等不满足 LCC 条件的场景或其他不可预见的原因而自动退出 LCC。驾驶员应始终保持警惕，密切注意周围各种危险情形，必要时及时人工干预或接管车辆（例如适当减速、制动、转向等），确保安全驾驶。违反上述操作会影响驾驶员的安全驾驶，可能会引发事故，甚至导致财产损失、人身伤亡。

提示

在车辆发出**请小心驾驶**或**请立即接管**提示后，驾驶员应立即接管车辆，请参阅干预和接管（145 页）。

LCC 局限性

LCC 是一项驾驶辅助功能，无法应对所有交通、天气、能见度、道路和车辆状况。遇到（但不限于）以下场景时，LCC 及其相关功能可能不当工作或退出：

- 外部环境影响（天气、能见度、道路环境等），例如：
 - 夜晚、雨/雪/雾天、扬尘/浓烟/无路灯/暗光/逆光/炫光等能见度不佳场景。
 - 车道线模糊，例如车道标线过度磨损。
 - 车道线混乱，例如新旧标线重叠、因道路施工临时调整。
 - 无车道线、道路划线不清晰、新旧道路标识重叠。
 - 车道线迅速变化，例如车道分叉、横穿或合并。
 - 车道过宽。
 - 道路施工、道路变更、改道（特别是弯曲路段锥桶改道的场景）。
 - 道路豁口、路口、窄路、陡坡。
 - 山路、乡村道路。
 - 积水、结冰、积雪路段。
 - 急弯、蛇形弯、盘山路等大曲率弯道。
 - 烂泥路、石子路、越野路等非铺装路面。
 - 存在路沿、静止车辆等低矮、静态、细小或离车较近的障碍物。
 - 存在护栏、闸机等异形障碍物。
- 铁路路口、环岛。
- 存在护栏、闸机等异形障碍物。
- 道路两旁存在沟渠/悬崖、不规则形状路沿、栅栏，或路面存在凹坑（如坑洼、无盖下水井、消防井等）、塌陷路段等其他路面存在高度差场景。
- 异形路口，例如超大路口、丁字路口、H 型/K 型/Y 型等存在两个以上出路口的路口、路口两端车道线非对齐或非直对的路口等。
- 特殊路口，例如路口内存在车道线（例如路口内存在对向待转区）、路口前无车辆停止线等场景。
- 短距离连续路口，即在较短距离内连续存在两个以上路口。
- 途经匝道、收费站/检查站、可变车道、潮汐车道、公交车道、右转专用道。
- 存在交通信号灯的高速路或快速路路段。
- （对 City LCC Plus）临时交通信号灯、交通信号灯遮挡或失效等。
- 周围车辆和其他交通参与者影响，例如：
 - 拥堵路口。
 - 人、车在路口随意穿行。
 - 有行人、骑行者、动物等突然从视觉盲区中闯出。
 - 前车急刹。
 - 相邻大车驶入自车道。
 - 行人或他车等强行加塞、抢道、大角度斜穿汇入甚至逆行。
 - 多车道汇入、拥堵变道。
 - 遇到异型车（车外悬挂物、装载的钢筋水泥管等）、静止或者低速行驶的工程车、侧翻车等。
 - 前车/侧前车打开车门或车上有物品掉落。
- 其他问题，例如：
 - 驾驶员双手脱离方向盘超过规定时长。
 - 车辆偏离车道中央区域。
 - ACC 局限性（136 页）中提到的场景。
 - ADS 通用局限性（128 页）中提到的场景。
 - 车辆故障（含 ADS 发生故障或需要维修）。

警告

- 在急弯、山路、乡间道路、积水或结冰等湿滑路段、暴雨天气等高风险场景，驾驶员应立即主动退出 LCC。
- 请谨慎在路况多变或可能有行人、非机动车出现的复杂路段使用 LCC。
- LCC 可能无法稳定检出道路两侧的绿植、护栏等障碍物，驾驶员应时刻注意观察周围环境，必要时及时人工干预或接管。
- 使用 LCC 时，驾驶员应时刻关注系统提示，确认系统是否已暂停或退出 LCC 并及时响应，确保安全驾驶。
- 驾驶员应始终保持警惕，密切注意周围各种危险情形，必要时及时人工干预或接管车辆（例如适当减速、制动、转向等），确保安全驾驶。违反上述操作会影响驾驶员的安全驾驶，可能会引发事故，甚至导致财产损失、人身伤亡。

提示

在车辆因道路拥堵、机动车与非机动车混行、道路占用等因素停滞不前时，建议驾驶员适当干预方向盘和加速踏板，提高通行效率。

1

2

3

4

5

6

7

8

9

10

11

12

13

14

智驾领航辅助 (NCA)

NCA 功能介绍

智驾领航辅助 (NCA) 可以辅助驾驶员控制车辆沿导航路线行驶, 适用于驾驶员设置好目的地和导航路线的场景。

NCA 简介

NCA 通过雷达、摄像头等 ADS 传感器检测车辆前方行驶环境并确定自车位置, 在此基础上辅助驾驶员控制车辆在 NCA 路段上按照导航路线向目的地行驶, 并具备根据机动车交通信号灯信息辅助控制车辆通过常规路口、智能变道、智能限速等功能。使用 NCA 时, 驾驶员应始终保持手握方向盘, 注意仪表显示屏和声音提示, 做好随时干预或接管车辆的准备, 确保车辆正确、安全行驶。驾驶员脱手超过规定时长会触发脱手提醒。

提示

- 使用 NCA 前, 驾驶员需先通过 NCA 安全考试, 请参阅通过 ADS 考试 (125 页)。
- 使用 NCA 时, 安全辅助中的超速告警、车道偏离预警、车道保持辅助、紧急车道保持辅助和红绿灯提醒功能不生效 (无论对应的功能开关是否开启)。
- 使用 NCA 时, 车辆会在不满足 NCA 条件但满足 LCC 条件 (例如驶离 NCA 路段、车辆偏航) 时自动降级到 LCC, 并可以在再次满足 NCA 条件时, 自动升级到 NCA。

Highway NCA 和 City NCA

NCA 适用于车辆正常联网、使用 ADS APP 导航的 NCA 路段, NCA 分为高速智驾领航辅助 (Highway NCA) 和城区智驾领航辅助 (City NCA)。

Highway NCA 适用于高速公路 (不含收费站) 和城市快速路上的 NCA 路段, City NCA 适用于除城市快速路外的一般城市道路上的 NCA 路段。

提示

- 车辆具体支持的 NCA 功能, 请以实车软件版本为准。
- 可在中控屏进入 ADS APP, 点触 **辅助驾驶** > **服务订阅**, 可以查看车辆订阅的具体 ADS 包及其包含的 NCA 功能。

提示

- City NCA 的新手模式在 V3.3.9.1 及之后版本生效。车辆通过 OTA 升级到 V3.3.9.1 及之后版本后, 可能因无法获取历史累积智驾里程而无法使用 City NCA。请耐心等待车辆至解除新手模式后, 再使用 City NCA。

智能巡航

NCA 在 LCC 功能的基础上辅助驾驶员控制车辆按导航路线向目的地行驶, 支持调节目标车速、调节跟车时距、拨杆变道等全部 LCC 操作。



*画面仅供参考, 请以产品实际为准

即将驶离 NCA 路段或到达终点时, 车辆会优先从 NCA 自动降级到 LCC, 无法降级到 LCC 则自动退出 NCA。

发生自动降级或退出时, 仪表显示屏上会显示相应的提示, 驾驶员应注意相关提示并及时响应, 必要时及时人工干预或接管车辆, 确保驾驶安全。

警告

- 驾驶员应根据当地的交通法律法规和实际道路状况来设置目标车速和跟车时距, 并在情况变化时及时调节, 始终确保安全驾驶。
- 请驾驶员务必始终双手握住方向盘, 并观察道路及周围交通状况, 随时准备迅速接管车辆, 采取纠正措施。
- NCA 不能取代防撞预警、防撞制动等主动安全辅助功能。强烈建议驾驶员始终开启防撞制动等各项主动安全辅助功能, 请参阅安全辅助 (182 页)。

警告

- 在车辆停车待行期间向前推动巡航控制拨杆、按下方向盘巡航按钮或用力踩下制动踏板后松开会导致车辆退出 NCA，可能导致车辆因急速突然向前行驶，进而引发事故。请时刻关注系统提示与注意行车环境，若发生急速行驶的情形，请及时纠正并主动控制车辆，确保安全驾驶。
- ADS APP 提供的信息并非始终准确。请驾驶员务必时刻关注路况，当发现地图显示数据与现实情况不一致时及时主动接管，确保安全驾驶。
- 切勿过度依赖 NCA 对车辆进行充分减速来避免碰撞。
- 切勿过度依赖 NCA 来确定行驶路线（例如，当车道超宽时，NCA 可能辅助驾驶员控制车辆在车道中央区域行驶，存在与对向车辆碰撞的风险）。驾驶员应根据交通和道路状况，及时调整行驶路线。
- 驾驶员应始终保持警惕，密切注意周围各种危险情形，必要时及时人工干预或接管车辆（例如适当减速、制动、转向等），确保安全驾驶。违反上述操作会影响驾驶员的安全驾驶，可能会引发事故，甚至导致财产损失、人身伤亡。

常规路口通行

NCA 可以结合标准机动车交通信号灯指示和导航路线，辅助驾驶员控制车辆在十字路口、丁字路口、直行一字路口等常规路口等待红灯、直行、转向或掉头（有充分掉头空间的前提下）。

当前车道的标准机动车交通信号灯为红灯时，若前方存在清晰的停止线，则自车会根据红灯指示停车等待；否则自车会根据行驶路段进行减速行驶或停车等待。

如需转向或掉头，自车会提前开启相应转向灯，提醒其他车辆；若前方存在直行待行区或左转待转区，驾驶员可以按照仪表显示屏提示，轻踩加速踏板，进入待行区或待转区等待；如需掉头但 NCA 掉头空间不足，则 NCA 会提前降级到 LCC，此时驾驶员应主动控制车辆行驶方向。

驾驶员应充分了解，NCA 可能因前方无清晰的停止线、机动车交通信号灯跳变等多种原因无法采取恰当的行为。驾驶员应始终专注驾驶，必要时及时干预或接管。

警告

- 驾驶员应根据当地的交通法律法规和实际道路状况通过路口，尤其是复杂路口，确保安全通行。
- 路口交通情况复杂，请驾驶员务必时刻关注仪表盘显示屏提示、声音提示和周围环境（例如，当路口存在低矮路沿时，车辆转向时可能存在剐蹭路沿的风险），必要时及时接管，确保安全驾驶。
- NCA 不支持超大路口、非对齐路口等异形路口的通行。
- 切勿过度依赖 NCA 来通过高速交叉路口。经过高速交叉路口时，驾驶员应谨慎驾驶，必要时提前主动接管。
- 切勿过度依赖 NCA 进行掉头。掉头空间不足等场景下，NCA 可能掉头失败。
- 在车辆停车待行期间向前推动巡航控制拨杆、按下方向盘巡航按钮或用力踩下制动踏板后松开会导致车辆退出 NCA，可能导致车辆因急速突然向前行驶，进而引发事故。请时刻关注系统提示与注意行车环境，若发生急速行驶的情形，请及时纠正并主动控制车辆，确保安全驾驶。
- 驾驶员应始终保持警惕，密切注意周围各种危险情形，必要时及时人工干预或接管车辆（例如适当减速、制动、转向等），确保安全驾驶。违反上述操作会影响驾驶员的安全驾驶，可能会引发事故，甚至导致财产损失、人身伤亡。

提示

- 在自车路口直行但前方标准机动车交通信号灯被遮挡时，若自车前方有前车、相邻车道为直行车道且该车道上有其他车辆以较高车速向前直行时，自车会跟随车流直行通过路口。
- 通过常规路口时，NCA 会辅助驾驶员控制车辆在路口内选道，提高通行效率。需要注意的是，路口内选道不是智能变道，不受智能变道参数控制。NCA 会在判断满足路口内选道条件时择机发起选道，不需要驾驶员确认。

智能变道

智能变道可以根据实时交通情况和导航路线辅助驾驶员控制车辆变道，从而快速、准确地到

达目的地。常见的智能变道场景包括：因前车阻碍而无法在当前车道按目标车速行驶时发起超车变道、因导航要求在匝道口汇入或汇出高速公路等场景时发起导航变道、因本车道前方存在锥桶等静止障碍物而发起避障变道等。



*画面仅供参考，请以产品实际为准

满足智能变道条件时，仪表显示屏会显示变道提醒（伴有提示音），车辆同时打开相应方向的转向灯。此时，驾驶员应检查盲区、车道线和周围环境，判断是否可以安全驶入目标车道，进而确认或取消变道，请参阅智能变道（156页）。车辆变道过程中，驾驶员应注意观察仪表显示屏提示、声音提示和周围环境，随时做好人工干预或接管车辆的准备，确保安全驾驶。智能变道完成后，车辆会自动熄灭相应方向的转向灯。

驾驶员可以按个人驾驶习惯设置智能变道参数，请参阅设置智驾辅助参数（154页），具体包括：

- **变道确认：**除从辅路汇入主路、因前方存在成排锥桶而不得不变道等必须变道的场景外，其余智能变道是否需要先经过驾驶员的确认，再发起变道。可以设置为**始终确认**或**无需确认**。
- **变道偏好：**驾驶员偏好的变道风格，可设置的参数如下表所示。

柔和	整体变道风格平缓舒适，且不会发起超车变道。
标准	整体变道风格平缓舒适，且仅支持在前车明显阻碍自车行驶时发起超车变道。
敏捷	整体变道风格灵敏快捷，且支持在前车阻碍自车行驶时尽快发起超车变道。

警告

- 切勿过度依赖智能变道来确定行驶路线。例如，智能变道可能因需在短距离内连续变道而实时车流过于繁忙等原因变道失败，进而导致车辆偏航；或在遇到道路施工只能压实线变道、道路拥堵导致车辆无法提前变道、变道时位于在虚线变实线的交界路段等场景时，车辆可能在压实线变道。
- 驾驶员应有责任遵守当地交通法律法规，在开始变道前，务必检查盲区、车道线和周围环境，确认可以安全驶入目标车道。
- 变道前及变道过程中，驾驶员需要时刻手握方向盘。
- 驾驶员应始终保持警惕，密切注意周围各种危险情形，必要时及时人工干预或接管车辆（例如适当减速、制动、转向等），确保安全驾驶。违反上述操作会影响驾驶员的安全驾驶，可能会引发事故，甚至导致财产损失、人身伤亡。

提示

若车辆在执行变道后因变道空间不足、变道超时等原因无法进入目标车道，则车辆会发出接管提醒，此时驾驶员应立即接管。若驾驶员没有及时接管，车辆会减速至刹停、点亮危险报警灯，并退出 NCA。

智能限速

智能限速可以在道路限速改变时辅助驾驶员智能调节目标车速。智能限速开启时，仪表显示屏上的目标车速图标显示为 ，N 为目标车速，以仪表显示屏实际显示为准。



*画面仅供参考，请以产品实际为准

智能限速开启时，系统会结合道路限速和经验速度来调节目标车速，新的目标车速可能为**理想速度**（道路限速 + 偏移量）或**经验速度**。

理想速度中的偏移量可以根据个人驾驶风格自定义，请参阅设置智驾辅助参数（154页）。其中**目标车速偏移方式**取值有**固定值**和**百分比**两种：

- **固定值：**偏移量与道路限速无关，所有道路使用相同的固定值。
- **百分比：**偏移量为相对于道路限速的百分比值，道路限速不同则偏移量不同。

经验速度一般来源于地图数据和历史经验数据，例如在经过电子眼限速区域时，NCA 会辅助驾驶员控制车辆按照法规限速行驶。若开启了**通行效率优先**开关，则目标车速还可能取决于周边车辆的速度，请参阅通行效率优先。

智能限速会在满足条件时自动开启，驾驶员也可以人工开启或关闭智能限速，请参阅智能限速（157 页）。

警告

- ADS APP 提供的道路限速并非始终准确，可能导致车辆采用错误的（高于或低于真实道路限速的）道路限速行驶。请驾驶员务必时刻关注道路限速，必要时调整车辆速度，确保安全驾驶。
- 驾驶员应始终注意车辆周围环境并安全驾驶。例如，在匝道等道路限速过低的场景，车辆的目标车速可能会高于道路限速，驾驶员应确保车辆以安全适宜的速度行驶。
- 切勿过度依赖智能调速来确定目标车速。驾驶员应遵守当地的交通法律法规规定，根据实际道路状态设置目标车速，确保车辆始终在安全车速范围内行驶。
- 驾驶员应始终保持警惕，密切注意周围各种危险情形，必要时及时人工干预或接管车辆（例如适当减速、制动、转向等），确保安全驾驶。违反上述操作会影响驾驶员的安全驾驶，可能会引发事故，甚至导致财产损失、人身伤亡。

提示

- 驾驶员应充分了解，将**目标车速偏移方式**设置为正数、开启**通行效率优先**开关等场景可能导致车辆的目标车速超过道路限速，请严格遵守交通法律法规。
- 匝道时，智能限速使用的常见经验速度值为 60km/h。

通行效率优先

若在 ADS APP 上开启了  > 辅助驾驶 > 智驾辅助下的**通行效率优先**开关，则在使用 NCA 时，车辆可以根据实时路况智能避障绕行或调节车速，以提升通行效率。

- **智能避障绕行：**遇到施工区域、故障车等必须绕行的场景时，自车会智能避障绕行，以避免自车停滞不前。
- **智能调节车速：**遇到周边车辆速度明显高于道路限速的场景时，自车会根据周边车辆的速度智能调节自车车速，以保持与周边车辆相近的车速行驶。

警告

- 请充分了解，开启**通行效率优先**开关后，车辆可能会在一些特殊场景下临时压实线或超速行驶，驾驶员应注意时刻保持安全驾驶，必要时及时接管车辆。
- 驾驶员有责任遵守当地的交通法律法规，充分了解通行效率优先功能可能误触发或不触发，请时刻保持谨慎，必要时及时人工干预或接管，确保安全驾驶。

提示

开启**通行效率优先**开关后，上述智能避障绕行同样适用于 LCC，但智能调节车速仅适用于 NCA。

脱手检测

与 LCC 类似，使用 NCA 时，系统会对驾驶员是否手握方向盘进行持续检测，并在检测到驾驶员持续脱手达到规定时长时发出提醒，驾驶员需及时双手握住方向盘，解除脱手提醒。详情请参阅 LCC 功能介绍（137 页）中的**脱手检测**部分。



*画面仅供参考，请以产品实际为准

警告

- 切勿过度依赖系统发出的接管提醒来判断和决定接管的时机。驾驶员应始终专注驾驶，注意仪表盘提示、声音提示和周围环境并安全驾驶，必要时及时接管。

警告

- 驾驶员有责任遵守交通法律法规的规定，确保安全驾驶。请主动全程双手握住方向盘并系好安全带，勿将脱手提醒用作保证驾驶安全的措施，勿采用任何手段欺骗脱手检测系统。关于安全驾驶的更多信息，请参考驾驶安全（35 页）章节。
- 驾驶员应始终保持警惕，密切关注周围各种危险情形，必要时及时人工干预或接管车辆（例如适当减速、制动、转向等），确保安全驾驶。违反上述操作会影响驾驶员的安全驾驶，可能会引发事故，甚至导致财产损失、人身伤亡。

NCA 图标含义

图标	显示状态	含义	说明
	点亮	NCA 可用，但未激活	满足 NCA 条件时显示
	闪烁	NCA 已暂停（NCA 不再辅助驾驶员控制车辆方向）	驾驶员应及时人工干预或接管
	点亮	NCA 已激活，正在使用中	—
	闪烁	NCA 激活失败	显示数秒后消失
	点亮	智能限速开启	智能限速（157 页）
	闪烁	智能限速开启（但未生效），且驾驶员正在加速干预	智能限速（157 页）
	点亮	智能限速关闭	智能限速（157 页）

提示

- NCA 激活后，其目标车速在仪表显示屏的 或 中显示（其中的数字表示目标车速，以实际显示值为准）。具体显示样式取决于是否开启了智能限速（157 页）。
- 当仪表显示屏上显示动态闪烁的 时，表示驾驶员正在踩加速踏板进行加速干预，且智能限速已开启（但未生效）。此时，车辆的实时速度完全取决于加速干预情况，与目标车速无关。新的目标车速要待驾驶员停止加速干预后才会生效。

设置智驾辅助参数

根据需要和个人偏好设置 NCA 和 LCC 的功能参数，以及是否开启 ACC 开关。

方法

1. 确保驾驶员已登录授权帐号，并已通过 LCC 和 NCA 安全考试，请参阅通过 ADS 考试（125 页）。
2. 在中控屏进入 ADS APP，点触 > 辅助驾驶 > 智驾辅助。
3. 设置智能变道参数，包括变道确认和变道偏好。
 - **变道确认**：除从辅路汇入主路、因前方存在成排锥桶而不得不变道等必须变道的场景外，其余智能变道是否需要在变道前先进过驾驶员的确认。
可以设置为**始终确认**或**无需确认**。
 - **变道偏好**：驾驶员偏好的变道风格，可设置的参数如下表所示。

柔和	整体变道风格平缓舒适，且不会发起超车变道。
标准	整体变道风格平缓舒适，且仅支持在前车明显阻碍自车行驶时发起超车变道。
敏捷	整体变道风格灵敏快捷，且支持在前车阻碍自车行驶时尽快发起超车变道。

参数默认值分别为**无需确认**、**标准**。

4. 设置 NCA 的智能限速参数，包括**目标车速偏移方式**和**偏移量**。

目标车速偏移方式分为固定值和百分比两种，含义如下：

- **固定值**：偏移量与道路限速无关，所有道路使用相同的固定值。
- **百分比**：偏移量为相对于道路限速的百分比值，道路限速不同则偏移量不同。

目标车速偏移方式和偏移量用于计算智能限速时的理想车速。

参数默认值分别为**固定值**、**0km/h**。

5. 设置 LCC 和 NCA 的通行效率优先参数。

若开启该开关，则车辆在使用 LCC 时可以智能绕过施工区域、故障车等必须绕行的障碍物行驶，在使用 NCA 时可以同 LCC 一样智能避障绕行，还可以根据周边车辆的速度智能调节自车车速。

参数默认值为**开启**。

6. 设置 ACC 功能开关。

参数默认值为**关闭**。请注意，ACC 开关状态影响使用 LCC 和 NCA 时干预方向盘后的系统行为，请参阅干预和接管（159 页）。

① 提示

- 驾驶员还可以在中控屏进入 ADS APP，点触  > 辅助驾驶 > 其他设置，设置**脱手检测**参数。该参数在使用 LCC 或 NCA 时生效。**脱手检测**参数分为**标准**和**舒适**两档，设置为**舒适**档位（默认档位）时，系统发出脱手提醒的频率低于**标准**档。
- 请充分了解，开启**通行效率优先**开关后，车辆可能会在一些特殊场景下临时压实线或超速行驶，驾驶员应注意时刻保持安全驾驶，必要时及时接管车辆。
- 请充分了解，将目标车速偏移量设置为正数可能导致车辆的目标车速超过道路限速。请严格遵守交通法律法规。
- 以 5km/h 的差值向上调节 NCA 目标车速时，假设车辆当前目标车速和道路限速均为 60km/h，目标车速偏移量 4km/h（固定值），则当驾驶员连续两次以 5km/h 的差值调节目标车速时，调节到的目标车速将依次为 64km/h（理想车速）、65km/h，即目标车速会优先调节到由目标车速偏移量计算得到的理想车速。以 5km/h 的差值向下调节 NCA 目标车速时同理。

激活 NCA

在 ADS APP 上设置路线后，按导航行驶至仪表盘显示屏上显示  时，短按方向盘上的巡航按钮，或向后快速拉动两次巡航控制拨杆，即可激活 NCA。ACC 开关处于关闭状态时，也可以使用激活 ACC 的方式来激活 NCA。

操作方法

④ 方法

1. 确保驾驶员已登录授权帐号，并已通过 NCA 安全考试（125 页）。
2. 在中控屏上进入 ADS APP，规划导航路线后按导航行驶，直至仪表盘显示屏上显示 。
3. 通过以下任一方式激活 NCA：
 - 短按方向盘上的**巡航按键**。





*画面仅供参考，请以产品实际为准

- 向后快速拉动两次巡航控制拨杆。



*画面仅供参考，请以产品实际为准

激活成功后，仪表显示屏上的 NCA 图标显示为 ，伴有提示音。目标车速在  中显示。

初始目标车速

激活 NCA 时，NCA 的初始目标车速取值范围为 [30 km/h, 130 km/h]。

激活 NCA 时的初始目标车速取决于激活 NCA 时的路况、车辆实时车速和道路限速：

- 路况为雪地场景时，系统会进行风险限速，初始目标车速取值取决于具体路况。仪表显示屏上会显示相应的限速提醒。
- 路况为非雪地场景时：
 - 若车辆的实时车速 < 道路限速，则初始目标车速 = 道路限速。
 - 若车辆的实时车速 ≥ 道路限速，则初始目标车速取决于车辆的实时车速，取值逻辑参见激活 ACC (132 页) 中**初始目标车速**表格。
 - 对 ADS 高端版：若车辆的实时车速 < 道路限速，则初始目标车速 = 道路限速；若车辆的实时车速 ≥ 道路限速，则初始目标车速取决于车辆的实时车速，取值逻辑参见激活 ACC (132 页) 中**初始目标车速**表格。
 - 对 ADS 基础版：初始目标车速 = 最大目标车速。

警告

- 激活 NCA 功能时，车辆可能无法立即进入稳定的 NCA 状态。驾驶员应全程手握方向盘，确保车辆安全行驶在当前车道内，并高度关注车辆驾驶情况，必要时及时人工干预或接管。
- 激活 NCA 功能时，驾驶员应保证车辆周边安全，避免过度依赖系统。例如，当自车距离前方车辆过近时，车辆可能无法正确识别目标，驾驶员应目视检查判断，并及时应对。
- 驾驶员应始终保持警惕，密切注意周围各种危险情形，必要时及时人工干预或接管车辆（例如适当减速、制动、转向等），确保安全驾驶。违反上述操作会影响驾驶员的安全驾驶，可能会引发事故，甚至导致财产损失、人身伤亡。

提示

- 车辆处于 AVH（自动驻车）状态且前方存在其他车辆时，仪表显示屏也可能显示 。
- 智驾里程未满足 100km 且订阅 ADS 功能包未满足 2 周的新车无法激活 City NCA 功能。若驾驶员在不满足解锁条件时尝试激活 City NCA，系统会在中控屏上提示解锁 City NCA 前仍需驾驶的智驾里程数。

提示

- 未开启 ACC 开关时，原用于激活 ACC 的操作将直接激活 LCC 或 NCA（若满足条件）。
- 请在车辆稳定运行后（方向盘回正、车头摆正、车辆处于车道中央区域且车辆未进行大幅转弯）再尝试激活 NCA。
- 如果激活 NCA 时的实时车速 ≥ 道路限速，则智能限速同时自动开启，请参阅智能限速 (157 页)。
- 两次拨动巡航控制拨杆的时间间隔过短可能导致激活失败。可以增加两次拨动巡航控制拨杆的时间间隔重试。
- 激活 NCA 后，驾驶员可以通过点触 ADS 应用导航界面上的智驾岛卡片来切换至 LCC 功能。切换至 LCC 后，驾驶员还可以再次点触该卡片来切换回 NCA 功能。
- 若驾驶员使用 ADS APP 导航且导航路线中包含 NCA 路段，则激活 LCC 后，车辆可能会在驶入 NCA 路段后自动升级到 NCA。

智能变道

如驾驶员将**变道确认**参数设置为始终确认，则在车辆发出变道确认请求时，驾驶员需及时确认变道。

方法

1. 确保当前正在使用 NCA，且在激活 NCA 前已根据个人偏好设置好智能变道参数。
2. 如将**变道确认**参数设置为始终确认，则当仪表显示屏显示**请确认变道**时，按仪表显示屏提示方向拨动转向灯拨杆，确认变道。

如将**变道确认**参数设置为无需确认，则仪表显示屏不会提示向某一方向拨动转向灯拨杆，驾驶员无需确认。



*画面仅供参考，请以产品实际为准

3. 在车辆变道过程中，注意观察仪表显示屏提示、声音提示和周围环境，随时做好人工干预或接管车辆的准备，确保安全驾驶。

变道时，仪表显示屏上目标车道和车道线会蓝色高亮，车辆的目标位置显示为白色矩形。



*画面仅供参考，请以产品实际为准

4. 确认变道之后，驾驶员可以择机取消变道或发起反方向的拨杆变道，具体如下表所示。

操作时机	操作方法	作用
车辆开始执行变道之前	反向轻拨转向灯拨杆	取消变道
	反向重拨转向灯拨杆	发起反方向的拨杆变道
车辆开始执行变道后、车头大幅度越过中间车道线之前	反向拨动转向灯拨杆（轻拨、重拨均可）	取消变道

车头大幅度越过中间车道线之后，驾驶员将无法通过操控转向灯拨杆来取消拨杆变道。

警告

- 智能变道是一项驾驶辅助功能，无法应对所有交通，天气、能见度和道路状况。
- 切勿过度依赖智能变道来确定行驶路线。例如，智能变道可能因需在短距离内连续变道而实时车流过于繁忙等原因变道失败，进而导致车辆偏航；或在遇道路施工只能压实线变道、道路拥堵导致车辆无法提前变道、变道时位于在虚线变实线的交界路段等场景时，车辆可能在压实线变道。
- 驾驶员应有责任遵守当地交通法律法规，在开始变道前，务必检查盲区、车道线和周围环境，确认可以安全驶入目标车道。
- 变道前及变道过程中，驾驶员需要时刻手握方向盘。
- 将**变道确认**参数设置为始终确认时，驾驶员应在车辆发出变道确认请求时及时确认，否则车辆可能在当前车道减速刹停。

警告

- 驾驶员应始终保持警惕，密切注意周围各种危险情形，必要时及时人工干预或接管车辆（例如适当减速、制动、转向等），确保安全驾驶。违反上述操作会影响驾驶员的安全驾驶，可能会引发事故，甚至导致财产损失、人身伤亡。

提示

- 除驾驶员主动取消外，变道过程也可能因旁车插入等原因受阻或取消，例如如果始终不满足变道条件，导致无法执行变道，则自车会在等待超时后取消变道；如果在执行变道的过程中，出现突发情况导致自车无法继续变道，则自车会尝试返回原车道。
- 车辆变道受阻时，仪表显示屏上原蓝色高亮的目标车道和车道线会变为红色高亮。

智能限速

驾驶员可以根据仪表显示屏上的目标车速图标样式，判断当前是否开启了智能限速，并按需开启或关闭智能限速。

方法

- 确保当前正在使用 NCA，即仪表显示屏上正在显示蓝色 NCA 图标^①。
- 通过目标车速图标样式，判断当前是否开启了智能限速。

图标	含义	说明
	智能限速开启	智能限速可能自动开启，参阅文末提示。
	智能限速开启（但未生效），驾驶员正在干预加速踏板	车辆的实时速度完全取决于干预加速踏板的情况，与目标车速无关。待驾驶员停止干预加速踏板后，新的目标车速才会生效。
	智能限速关闭	—

- 根据实际交通情况和个人使用偏好，开启或关闭智能限速。

- **开启智能限速：**调节目标车速，直至新的目标车速 \geq 道路限速。
- **关闭智能限速：**调节目标车速，直至新的目标车速 $<$ 道路限速。

警告

- ADS 应用提供的道路限速并非始终准确，可能导致车辆采用错误的（不同于真实道路限速的）道路限速行驶。请驾驶员务必时刻关注道路限速，必要时调整车辆速度，确保安全驾驶。
- 驾驶员应始终注意车辆周围环境并安全驾驶。例如，在匝道等道路限速过低的场景，车辆的目标车速可能会高于道路限速，驾驶员应确保车辆以安全适宜的速度行驶。
- 切勿过度依赖智能限速来确定目标车速。驾驶员应遵守当地的交通法律法规规定，根据实际道路状态设置目标车速，确保车辆始终在安全车速范围内行驶。
- 驾驶员干预加速踏板时，车辆的实时速度完全取决于干预加速踏板情况，与智能限速的目标车速无关。驾驶员应确定当前速度是否合理并相应调整。
- 驾驶员应始终保持警惕，密切注意周围各种危险情形，必要时及时人工干预或接管车辆（例如适当减速、制动、转向等），确保安全驾驶。违反上述操作会影响驾驶员的安全驾驶，可能会引发事故，甚至导致财产损失、人身伤亡。

提示

- 以下两种场景时，智能限速会自动开启，无需驾驶员人工操作：激活 NCA 时的实时车速 \geq 道路限速，则激活 NCA 时会自动激活智能限速；或道路限速改变，导致车辆的实时车速 \geq 新的道路限速，则智能限速自动开启。
- 驾驶员手动调节 NCA 的目标车速的方法请参阅调节目标车速（133 页）。

切换至 LCC

若驾驶员在 ADS 应用上设置了导航，但在行驶过程中仅想使用 LCC，则可以在激活 NCA 后，点触 ADS 应用上的智驾岛卡片，主动切换到 LCC。

方法

1. 确保车辆满足以下条件：
 - 已激活 NCA（详情请参阅**激活 NCA**）。
 - 未处于变道过程中。
 - 未处于路口。
2. 确保驾驶员未干预方向盘或加速踏板。

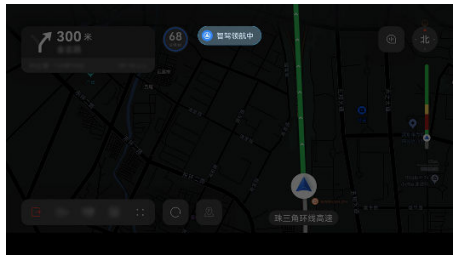

*画面仅供参考，请以产品实际为准

3. 在中控屏上，点触 ADS 应用上的智驾岛卡片（即下图中**智驾领航**中字样所在卡片）点触后，若车辆可以切换至 LCC，则智驾岛会显示“已降至车道巡航”的文字提示，数秒后消失。

警告

- 驾驶员应充分了解 LCC 和 NCA 的差异后，再决定是否切换至 LCC。
- 驾驶员应充分了解，LCC 的基本功能是辅助驾驶员控制车辆保持在车道中央区域行驶，无法像 NCA 一样辅助驾驶员控制车辆沿导航行驶、智能限速、智能变道等。切换至 LCC 后，驾驶员应根据行驶目的地实际道路状况来控制车辆的行驶路线和速度，并在情况变化时及时调节，始终确保安全驾驶。
- 驾驶员应始终保持警惕，密切注意周围各种危险情形，必要时及时人工干预或接管车辆（例如适当减速、制动、转向等），确保安全驾驶。违反上述操作会影响驾驶员的安全驾驶，可能会引发事故，甚至导致财产损失、人身伤亡。

① 提示

- 若点触智驾岛后无法切换至 LCC，则智驾岛会显示暂无法切换的文字提示，数秒后消失。驾驶员可以等待数秒，检查车辆满足切换至 LCC 的条件后重试。
- 切换至 LCC 后，驾驶员再次点触智驾岛，可以重新切换回 NCA。

干预和接管

NCA 的驾驶员干预、接管的处理方式与 LCC 一致，期间仪表显示屏显示也类似 LCC 的方式（LCC 显示元素相应替换为 NCA 显示元素）。请参阅干预和接管（145 页）。

遇到（但不限于）以下场景时，建议驾驶员主动干预或接管车辆，确保安全驾驶，以免引发事故，甚至导致财产损失、人身伤亡：

- 地图显示与实际路况明显不一致。
- 车辆即将到达目的地。
- 车辆即将驶出 NCA 路段，例如即将驶入收费站。
- 车辆即将驶入施工区域。
- 车辆压实线行驶或意图跨实线变道。
- 前方出现可能无法被系统识别的目标，例如石块儿、路沿、锥桶、水马、倒地行人或骑行者、小动物、侧翻车、异型车（例如工程车）等。
- 他车非正常驾驶行为，例如前车急刹、侧方车辆强行加塞或快速切入、前方遇到静止车辆等。
- 高风险场景，例如急弯、前方存在行人/骑行者/三轮车、道路施工、前方发生道路事故、前方存在工程车/洒水车等道路作业异型车等。

退出 NCA

NCA 功能会在下列情况下退出：

- 车辆即将到达目的地（详细请参阅提示 1）。
- 驾驶员变更导航路线，且新路线不满足 NCA 条件。
- 驾驶员退出导航（或导航异常自动退出）。
- 驾驶员点触 ADS 应用导航界面上的智驾岛卡片，切换至 LCC 功能。

- 驾驶员短按方向盘上的**巡航按钮**。
- 驾驶员向前推动一次巡航控制拨杆。
- 驾驶员在行驶中轻踩制动踏板。
- 驾驶员在车辆跟停时用力踩下制动踏板。
- 车辆挡位切换为 P 挡。
- 驾驶员干预加速踏板超过规定时长或至车速高于 135km/h。
- 驾驶员开启车辆的陡坡缓降功能。
- 驾驶员干预方向盘超过规定时长（开启 ACC 开关时）。
- 驾驶员干预方向盘（未开启 ACC 开关时）。
- 驾驶员在脱手超时等场景时接管车辆（转向盘或踩制动踏板），请参阅干预和接管（159 页）。
- 驾驶员未坐稳。（例如驾驶员俯身捡拾掉落物品）
- 驾驶员未系好安全带（例如中途解开安全带）。
- 其他不满足 NCA 条件的情况，请参阅 NCA 局限性（160 页）。

⚠ 警告

车辆可能因遇急弯、车速过快等不满足 NCA 条件的场景或其他不可预见的原因而自动退出 NCA。驾驶员应始终保持警惕，密切注意周围各种危险情形，必要时及时人工干预或接管车辆（例如适当减速、制动、转向等），确保安全驾驶。违反上述操作会影响驾驶员的安全驾驶，可能会引发事故，甚至导致财产损失、人身伤亡。

① 提示

- 车辆即将到达目的地时，车辆会优先降级到 LCC，无法降级到 LCC 则自动退出。
- 切换至 LCC 后，驾驶员还可以再次点触导航界面上的智驾岛卡片来切换回 NCA 功能。
- 在车辆发出**请小心驾驶**或**请立即接管**提示后，驾驶员应立即接管车辆，请参阅干预和接管（159 页）。

NCA 局限性

NCA 是一项驾驶辅助功能，无法应对所有交通、天气、能见度、道路和车辆状况。遇到（但不限于）以下场景时，NCA 及其相关功能可能不当工作或退出：

- 外部环境影响（天气、能见度、道路环境等），例如：
 - 夜晚、雨/雪/雾天、扬尘/浓烟/无路灯/暗光/逆光/炫光等能见度不佳场景。
 - 车道线模糊，例如车道标线过度磨损。
 - 车道线混乱，例如新旧标线重叠、因道路施工临时调整。
 - 无车道线、道路划线不清晰、新旧道路标识重叠。
 - 车道线迅速变化，例如车道分叉、横穿或合并。
 - 车道过宽。
 - 道路施工、道路变更、改道（特别是弯曲路段锥桶改道的场景）。
 - 道路豁口、路口、窄路、陡坡。
 - 山路、乡村道路。
 - 积水、结冰、积雪路段。
 - 急弯、蛇形弯、盘山路等大曲率弯道。
 - 烂泥路、石子路、越野路等非铺装路面。
 - 存在路沿、静止车辆等低矮、静态、细小或离车较近的障碍物。
 - 存在护栏、闸机等异性障碍物。
 - 铁道路口、环岛。
 - 道路两旁存在沟渠/悬崖、不规则形状路沿、栅栏，或路面存在凹坑（如坑洼、无盖下水井、消防井等）、塌陷路段等其他路面存在高度差场景。
 - 小曲率半径掉头、大曲率半径转弯、环岛驶入驶出等。
 - 异形路口，例如超大路口、丁字路口、H型/K型/Y型等存在两个以上出路口的路口、路口两端车道线非对齐或非直对的路口等。
 - 途经匝道、收费站/检查站、可变车道、潮汐车道、公交车道、右转专用道。
 - 临时交通信号灯、交通信号灯遮挡或失效等。

- 周围车辆和其他交通参与者影响，例如：
 - 拥堵路口。
 - 人、车在路口随意穿行。
 - 有行人、骑行者、动物等突然从视觉盲区中闯出。
 - 前车急刹。
 - 相邻大车驶入自车道。
 - 行人或他车等强行加塞、抢道、大角度斜穿汇入甚至逆行。
 - 多车道汇入、拥堵变道。
 - 遇到异型车（车外悬挂物、装载的钢筋水泥管等）、静止或者低速行驶的工程车、侧翻车等。
 - 前车/侧前车打开车门或车上有物品掉落。
- 其他问题，例如：
 - 车辆无法联网或网络状况不佳。
 - 车辆定位不准。
 - 地图导航的数据与现实环境不符。
 - 驾驶员双手脱离方向盘超过规定时长。
 - 驾驶员异常操作（例如，在变道确认时，长时间保持向变道的反方向拨动转向灯拨杆可能导致车辆退出 ADS）。
 - ACC 局限性（136 页）中提到的场景。
 - ADS 通用局限性（128 页）中提到的场景。
 - 车辆故障（含 ADS 发生故障或需要维修）。

警告

- 在急弯、山路、乡间道路、积水或结冰等湿滑路段、暴雨天气等高风险场景，驾驶员应立即主动退出 NCA。
- 请谨慎在路况多变或可能有行人、非机动车出现的复杂路段使用 NCA。
- NCA 可能无法稳定检出道路两侧的绿植、护栏等障碍物，驾驶员应时刻注意观察周围环境，必要时及时人工干预或接管。
- 使用 NCA 时，驾驶员应时刻关注系统提示，确认系统是否已暂停、已降级至 LCC、或已退出 NCA 并及时响应，确保安全驾驶。

警告

- 驾驶员应始终保持警惕，密切注意周围各种危险情形，必要时及时人工干预或接管车辆（例如适当减速、制动、转向等），确保安全驾驶。违反上述操作会影响驾驶员的安全驾驶，可能会引发事故，甚至导致财产损失、人身伤亡。

提示

- NCA 依赖 ADS APP 导航。使用 NCA 时需全程开启 ADS 应用导航，否则会导致 NCA 退出。
- 由于车辆的 ADS 应用未及时更新到最新版本，或道路建设、城市环境发展等难以预测的客观因素的影响，地图数据可能会与现实环境不符。
- 由于卫星状况、天气情况（例如冰、雨、雪等）、道路情况（例如道路施工）、交通状况（例如交通拥堵）等因素影响，车辆定位可能不准。

1

2

3

4

5

6

7

8

9

10

11

12

13

14

泊车辅助

在本章中，您可了解泊车辅助的使用及注意事项，请仔细阅读本部分。

360° 全景环视

360° 全景环视功能介绍

360° 全景环视 AVM (Around View Monitor) 提供了车辆周围全方位视角的环境影像, 辅助驾驶员观察车辆周围情况, 减小视野盲区, 提高倒车、泊车、窄道通行等场景的驾驶体验。360° 全景环视包括以下功能:

- 遇障碍物告警提醒

车辆在倒车、泊车、窄道行驶过程中遇到障碍物时, 车身周围雷达会根据监测到车辆与障碍物之间距离, 进行障碍物提醒。

- 2D 和 3D 视图切换

包含全景环视 2D 和 3D 视图的各个视角, 以及车辆的透明底盘信息, 辅助驾驶员观察车辆及周边环境状况。

- 窄道激活影像

当驾驶员打开窄道激活影像设置项, 并驾驶车辆以小于 10km/h 的车速向前行驶至狭窄路段, 或途经障碍物致使可行驶路段过窄时, 车辆将自动开启窄道激活影像, 并在中控屏上以浮窗显示车辆周围环境, 辅助驾驶员通过窄道。

- 转向灯激活影像

转向灯激活影像设置项默认关闭, 且不支持智驾场景。参设置 360° 全景环视参数 (164 页) 开启后, 当驾驶员拨动转向灯拨杆且转向灯点亮时, 系统自动激活车辆侧后方影像并以浮窗在中控屏显示, 便于驾驶员观察周围环境, 安全转向。

⚠ 注意

转向灯影像激活后, 若再激活智驾功能, 影像会自动退出。

遇障碍物告警提醒

车辆在倒车、泊车、窄道行驶过程中遇到障碍物时, 车身周围雷达会根据监测到车辆与障碍物之间的距离, 在中控屏上和仪表显示屏上进行视觉提示, 同时配以提示音提醒用户注意驾驶安全。

- 仪表显示屏显示: 包括车辆俯视图和障碍物告警曲线。
- 中控屏图像显示: 包括文字提示、障碍物告警曲线、车辆与障碍物最短距离, 如下图所示。

示。点触中控屏右侧影像中的 , 可开启或关闭障碍物告警提示音。点触 **右侧影像区域**, 可打开多视角图标切换栏, 具体包括: 2D 和 3D 切换、左右视图、轮毂图等多视角切换图标, 详细参考 2D 和 3D 视图切换。

提示

关闭障碍物告警提示音后, 当重启中控屏 (296 页), 障碍物告警提示音会自动开启。

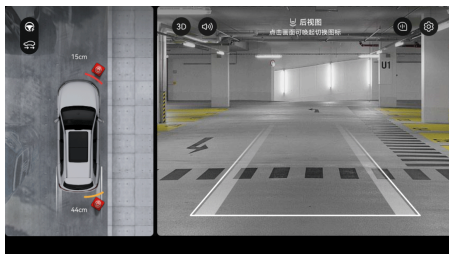

*画面仅供参考, 请以产品实际为准

车辆与障碍物不同距离所对应的障碍物告警曲线颜色和告警声如下表所示。

车辆与障碍物的距离范围	障碍物告警曲线颜色	告警声
非常近	红色	长鸣
较近	橙色	快速间隙告警声
较远但存在碰撞风险	绿色	间隙告警声

2D 和 3D 视图切换

360° 全景环视如下图所示, 包括 2D 和 3D 视图:

- 2D 视图可选视角包括前视、后视、左前、右前、左后、右后视角以及前中后轮毂图。
- 3D 视图可选视角则包括 360° 旋转视角, 支持滑动切换任意视角。

当车辆行驶一段距离后, 2D 或 3D 视图会显示车辆的透明底盘信息, 辅助驾驶员观察道路状况。如需显示车辆的透明底盘信息, 需参考设置 360° 全景环视参数 (164 页) 先将车身透明度设置为低或高。



*画面仅供参考，请以产品实际为准

设置 360° 全景环视参数

在中控屏进入 ADS > > 辅助驾驶 > 全景环视，设置 360° 全景环视参数。各参数使用场景及说明如下表所示。

设置项	参数项
R 挡默认打开	挂 R 挡默认打开智能泊车辅助界面，也可根据个人习惯设置为打开 360° 全景环视界面。
窄道激活影像	打开窄道激活影像后，有三挡窄道激活影像的灵敏度设置用于调节窄道影像的激活频率：较近、适中（默认值）、较远。 离开窄道后，窄道影像会自动退出。驾驶员也可通过界面左上方关闭按钮临时关闭影像。关闭后，3min 内窄道激活影像将不再自动弹出。
转向灯激活影像	转向灯激活影像默认关闭。 该功能不支持智驾场景。
车身透明度	有三挡设置：关、低、高。 车身透明度设置为低或高时，才可显示车辆的透明底盘信息。

也可通过如下路径设置 360° 全景环视参数：打开倒车辅助影像 360° 全景环视界面，点击右上角，进入泊车影像设置。

开启 360° 全景环视

④ 方法

驾驶员可通过如下方式开启 360° 全景环视：

- 按下方向盘左侧的全景环视按钮。
- 通过唤醒智慧语音说出指令（如**打开 360 全景影像、打开 360° 全景环视**）。

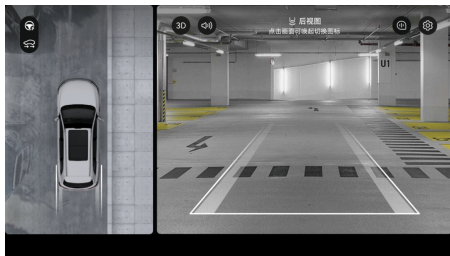

*画面仅供参考，请以产品实际为准

退出 360° 全景环视

④ 方法

退出 360° 全景环视方法如下：

- 点触中控屏按键退出。
- 通过方向盘全景环视键正常退出。
- 因车辆后溜自动激活 360° 全景环视后，切换为 D 挡，且车速超过 10km/h。
- 激活 360° 全景环视后，切换为 P 挡。
- 当窄道激活影像开启时，驾驶员驾驶车辆离开窄道后，全景影像会自动退出。
- 当车速小于 25km/h，打开 360° 全景环视后，车速超过 25km/h 后影像自动退出。
- 当车速大于 25km/h，打开 360° 全景环视后，退出影像需要手动关闭。

360° 全景环视局限性

- 360° 全景环视图像仅供驾驶员参考，不能取代驾驶员对周围环境的观察。
- 小型障碍物可能在俯视图上显示不清晰或短暂消失，驾驶员应集中注意力，根据实际情况安全倒车和调整车辆。
- 在荧光灯或 LED 灯照射下，显示屏可能闪烁。
- 夜间环境等光线不足、光影变化剧烈等因素，会影响到全景环视系统的可视效果。
- 360° 全景环视图像视距与实际距离可能存在差异，切勿过度依赖 360° 全景环视。
- 摄像头表面结冰或粘有异物（例如雨滴、泥土、灰土、雪花等），会影响到全景环视系统的可视效果。
- 360° 全景环视可能无法检测出低矮路沿、花坛、石墩等障碍物，并发出告警提醒，请勿过度依赖障碍物告警提醒功能，驾驶员在驾驶或泊车过程中应始终保持警惕，密切注

意周围各种危险情形，必要时及时进行制动，确保安全，否则可能会引发事故，甚至导致严重伤亡。

- 摄像头分布于外后视镜、车身表面的多个位置，当车外后视镜没有展开到位、车门或后尾门未关闭时，可能导致部分视角的画面不可用，或显示的图像不完整。

1

2

3

4

5

6

7

8

9

10

11

12

13

14

循迹倒车 (RA, Beta)

循迹倒车 RA (Reverse Assistant) (Beta) 主要用于辅助驾驶员更便捷地在窄巷、死胡同等场景倒车。当用户激活循迹倒车后, 车辆能沿着停车前低速行驶 (小于 30 km/h) 的一段路线自动倒车, 自动倒车的路线长度最多为 120m。

循迹倒车将分批逐步向用户释放, 具体以车辆配备的功能为准。

循迹倒车为驾驶辅助功能, 需驾驶员时刻关注倒车环境, 必要时立即踩制动踏板接管车辆。

④ 方法

1. 驾驶员可以通过以下方式开启中控屏 APA 泊车界面:
 - 轻按方向盘左侧自定义按钮 (默认已将该按钮的功能设置为**智能泊车辅助**)
 - 挂 R 挡 (请确认中控屏的**设置>辅助驾驶>全景环视**已设置了挂 R 挡默认打开智能泊车辅助界面)
 - 从中控屏顶部下滑出控制中心, 点触**辅助泊车**

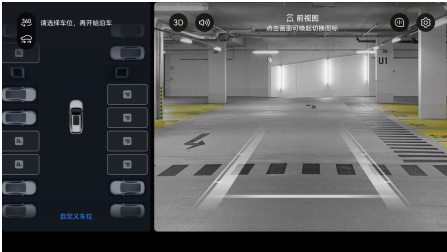

*画面仅供参考, 请以产品实际为准

2. 点触左上角的**开始倒车**按钮进入循迹倒车界面。

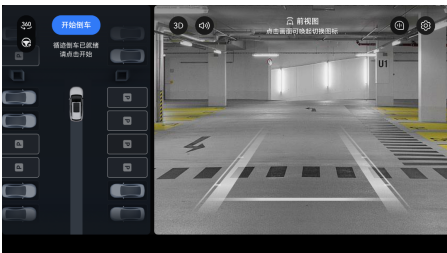

*画面仅供参考, 请以产品实际为准

3. 踩住制动踏板, 点触**开始倒车**。

4. 然后根据提示松开制动踏板和方向盘, 系统将控制车辆开始倒车。

循迹倒车过程中, 请驾驶员时刻关注周边环境和车辆状况, 确保倒车安全。

循迹倒车完成后, 车辆切换至 P 挡, 同时通过语音和泊车界面提示**倒车已完成**。

⚠ 注意

- 使用循迹倒车过程中, 如遇距离较近物体即将发生剐蹭或碰撞风险时, 驾驶员应及时踩下制动踏板, 接管车辆, 避免安全风险。
- 驾驶员未点触**开始倒车**按键就松开刹车的情况下, 车辆可能发生溜车, 请驾驶员及时接管, 确保倒车安全。当驾驶员收到**注意溜车**提醒时, 应立即踩下制动踏板接管。
- 驾驶员应始终保持警惕, 密切注意周围各种危险情形, 必要时及时干预或接管车辆, 确保安全驾驶。
- 违反上述操作会影响驾驶员的安全驾驶, 可能引发事故, 甚至导致严重的财产损失、人身损害甚至死亡。

暂停、恢复和退出循迹倒车

④ 方法

- 驾驶员踩下制动踏板会暂停循迹倒车。
- 循迹倒车暂停后, 可通过点触**开始倒车**恢复循迹倒车。
- 驾驶员转动方向盘会退出循迹倒车。

ⓘ 提示

- 当车门被打开、车辆遇到障碍物距离持续较近、驾驶员踩加速踏板等情况, 循迹倒车也会暂停。
- 当循迹倒车暂停超时或驾驶员干预挡位时, 循迹倒车会退出。退出循迹倒车后, 车辆将自动挂 P 挡。
- 循迹倒车暂停或退出后, 请驾驶员及时接管车辆, 避免安全风险。

循迹倒车局限性

在遇到以下情况时, 无法使用循迹倒车功能:

- 系统提示无可用轨迹。
- 车辆在充电状态。
- 车辆车门、机舱盖、后尾门未关闭。

- 两侧任一外后视镜未正常打开。
- 一个或多个传感器受到污损或妨碍（例如污泥或遇到冰雪）。
- 车辆处于陡坡。
- 周边存在传感器难以探测的物体，尤其是截面较小的物体（例如尖细的树枝）、悬空物体（例如充电桩、消防箱）、低矮障碍物（例如花坛、水泥墩）等。
- 台阶等有高度差的路面、存在高度差且无护栏的路面（如台阶、沟坑、悬崖边、山边、河边、高台、突起的路沿、临街的人行道等）。
- 由于车身传感器的局限性，循迹倒车功能不能代替驾驶员对实际环境的判断。当车辆周围突然出现行人、骑行者，尤其是儿童、宠物等，系统可能无法及时准确处理，驾驶员仍需根据实际场景随时准备刹停车辆进行接管，避免碰撞。

循迹倒车的路线与已记录的轨迹可能存在一定偏差，因此在特别狭窄或拥堵的路段、大曲率弯道，请谨慎使用循迹倒车，避免碰撞。

在遇到以下情况时，循迹倒车功能可能无法正常工作：

- ADS 的性能受限，参阅 ADS 通用局限性（128 页）。
- ADS 发生故障或需要维修。

上述限制并未尽述影响循迹倒车功能正常工作的全部情形，驾驶员必须时刻关注泊车状况和车辆周边环境，必要时立即暂停泊车，否则可能造成严重财产损失、人员伤害或死亡。

1

2

3

4

5

6

7

8

9

10

11

12

13

14

智能泊车辅助

APA 功能介绍

智能泊车辅助 APA (Automated Parking Assist) 通过摄像头、超声波雷达、激光雷达（若配备）等传感器感知车位及障碍物信息，辅助驾驶员将车辆泊入或泊出车位，APA 功能默认开启。

APA 可支持车位线清晰、完整，且光照条件良好的平行、垂直、斜列车位，同时支持一些没有车位线，但车位区域一侧或两侧有其他车辆的空间车位。此外，在没有车位线场景下，驾驶员还可以使用自定义泊车。

智能泊车辅助 APA 不支持机械车位。

功能设置

④ 方法

在中控屏进入 ADS >  > 辅助驾驶 > 泊车辅助，驾驶员可以设置泊车速度参数（较慢、适中、较快）。设置后的参数将保存在驾驶员账户中，供驾驶员后续行程使用（直至驾驶员重新设置）。

⚠ 警告

- APA 无法取代驾驶员目视检查，切勿过度依赖 APA 功能。
- APA 泊车过程中，请注意防止被转速过快的方向盘打到手。
- APA 系统存在探测盲区，在出现风险时可能不告警、误告警或延迟告警，不能取代驾驶员对周围环境的观察。切勿过度依赖 APA 系统的警告信息。
- 在特别狭窄的停车位（如狭窄街道、墙角或拐角处的车位），传感器的性能会受到限制，导致车辆或周围物体发生碰撞风险。
- 使用 APA 过程中，请关注周围环境，尤其是儿童、小动物或其它细、尖、矮、悬空的障碍物。当判断可能发生刮蹭或碰撞风险时，请及时轻踩制动踏板接管车辆，避免安全风险。
- 许多不可预见的情况都会影响泊车辅助能力。驾驶员务必牢记 APA 仅为泊车辅助功能，无法完全替代驾驶员正确操控车辆，驾驶员需随时准备立即接管车辆。
- 驾驶员应始终保持警惕，密切注意周围各种危险情形，必要时及时人工干预或接管车辆，确保安全驾驶。

⚠ 警告

- 违反上述操作会影响驾驶员的安全驾驶，可能会引发事故，甚至导致财产损毁、人身伤亡。

泊入车位

④ 方法

1. 驾驶员驾驶车辆以小于 25km/h 的速度行驶，直至查找到安全适宜的可泊区域后，踩住制动踏板刹停车辆。
2. 待车辆停稳后，驾驶员可以通过以下任一方式开启中控屏 APA 泊车界面：
 - 短按方向盘左侧自定义按键。

请确认中控屏的 **设置 > 车辆控制 > 方向盘自定义按键** 已设置为 **智能泊车辅助**。



*画面仅供参考，请以产品实际为准

- 挂 R 挡。

请确认中控屏的 **设置 > 辅助驾驶 > 全景环视** 已设置了挂 R 挡默认打开智能泊车辅助界面。

- 唤醒智慧语音说出指令如 **打开 APA**、**打开泊车**。
 - 在 360° 全景环视界面点触左上角 .
 - 从中控屏顶部下滑出控制中心，点触 **智能泊车**。
3. 驾驶员可通过在中控屏上手动选择图示中的可泊车位完成车位选择。

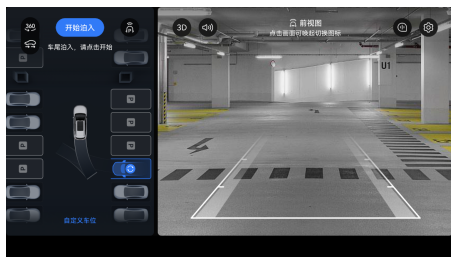

*画面仅供参考，请以产品实际为准

上图中各车位框含义说明如下（标注 P 的车位为可泊车位）：



*画面仅供参考，请以产品实际为准

选择车位时，若车位框出现, 则驾驶员可点触该图标切换车头或车尾泊入。否则表明当前车位不支持切换泊入方式。

4. 在没有车位线的场景下，驾驶员也可以选择**自定义车位**方式完成车位选择。

1. 在中控屏泊车界面点触**自定义车位**，右侧视图自车旁将出现与自车平行的白色车位框。
2. 将自定义车位框放置到安全合适的位置：驾驶员可以通过点触屏幕目标位置或拖拽白色车位框调整位置，拖动车位框顶部旋转图标调整角度。
3. 也可通过点击开启车位吸附功能（当自定义车位框靠近路沿或划线车位等边界目标时，车位框会参考这些边界目标自动调整至合适位置），系统将辅助驾驶员完成车位框位置微调。
4. 调整完毕后，待白色车位框变为蓝色后，表明该车位为可泊车位。

如果车位框未变成蓝色，请重新调整车位至合适位置。



*画面仅供参考，请以产品实际为准

5. 踩住制动踏板的同时点击**开始泊入**。然后根据提示松开制动踏板和方向盘，APA 将控制车辆开始泊入。

泊入过程中，驾驶员可通过左上角切换到 360° 全景环视界面。驾驶员应时刻关注周边环境 and 车辆状况，确保泊车安全。

泊车完成后，车辆切换至 P 挡，同时通过语音和泊车界面提示**泊入已完成**。

⚠ 注意

- 使用自定义车位时，应将车位放置到安全合适位置，避免放置在过于狭窄、有其它物体、地面不平整、放置在临近台阶或悬崖，或者其它系统受限场景。
- 使用 APA 泊入车辆过程中，如遇距离较近物体即将发生别蹭或碰撞风险时，驾驶员应及时踩下制动踏板，接管车辆，避免安全风险。
- 驾驶员选中车位或选中泊出方向后，未点触**开始泊入**按键就松开制动踏板的情况下，车辆可能发生溜车，请驾驶员及时接管，确保泊车安全。当驾驶员收到**注意溜车**提醒时，应立即踩下制动踏板接管。
- APA 泊车过程中，建议驾驶员将右脚搭在制动踏板上，不要踩加速踏板。发生危险时，请随时刹停车辆。使用 APA 过程中，驾驶员如果踩加速踏板，APA 会暂停。请驾驶员谨慎执行干预加速踏板操作，确保安全泊车。

⚠ 注意

- 在垂直窄车位场景泊车时，当车辆使用车尾泊入或车头泊出有碰撞风险时，APA 将自动折叠车辆外后视镜，并通过中控屏提示驾驶员。有如下三种场景：
 - 泊入车位后，外后视镜将保持折叠状态。
 - 泊出车位后，APA 将在判断与障碍物距离安全情况下展开外后视镜。
 - 在空间足够时，若驾驶员需要手动展开外后视镜，可参考调节外后视镜展开外后视镜，驾驶员可在中控屏泊车界面点击右上角，选择**后视镜打开**。
- 打开中控屏 APA 泊车界面查找车位时，如果车速大于 25km/h，APA 泊车界面将退出。
- 驾驶员应始终保持警惕，密切注意周围各种危险情形，必要时及时人工干预或接管车辆，确保安全驾驶。
- 违反上述操作会影响驾驶员的安全驾驶，可能会引发事故，甚至导致财产损失、人身伤亡。

暂停或恢复泊车**④ 方法**

- 暂停 APA：泊车过程中，驾驶员可通过踩下制动踏板暂停泊车。
- 恢复 APA：泊车暂停后，点触中控屏界面上的**继续**按钮恢复泊车。

当车辆车门打开、遇到障碍物距离持续较近、或驾驶员解开安全带等情况，APA 也会暂停。

退出泊车**④ 方法**

驾驶员可通过如下方法退出 APA：

- 转动方向盘。
- 泊车暂停后，点击泊车界面上的**退出**。
- 轻按方向盘左侧自定义按键（已将该按键的功能设置为**智能泊车辅助**）。

泊车退出后，请驾驶员及时接管车辆，避免安全风险。

① 提示

- 当泊车暂停超时、或驾驶员干预挡位时，APA 也会退出。
- 挂 R 挡开启 APA 泊车，挡位切换至 D 挡且车速大于 10km/h，APA 退出。

泊出车位**④ 方法**

- 驾驶员启动车辆后，可参考开启 APA（168 页）开启中控屏泊车界面。
- 驾驶员选择泊出方向。

⚠ 注意

驾驶员选择泊出方向时，需确认泊出方向安全可用，不能违反停车场通行方向。

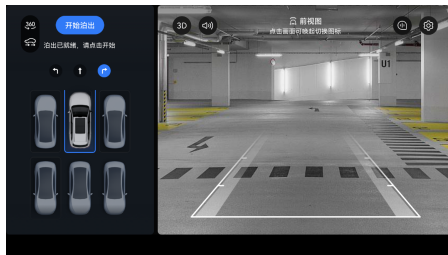

*画面仅供参考，请以产品实际为准

- 驾驶员选择泊出方向后，踩住制动踏板同时点触**开始泊出**，根据仪表显示屏提示松开制动踏板和方向盘。

APA 将控制车辆泊出车位。泊出过程中，驾驶员应时刻关注周边环境和车辆状况，确保泊车安全。

泊车完成后，系统将车辆切换到 P 挡，同时通过语音和泊车界面提示**泊出已完成**。

APA 局限性

使用 APA 功能泊车时，请驾驶员避免以下行为：

- 未系安全带。
- 视线离开泊车范围。
- 未关闭车辆车门、引擎盖、后尾门。

传感器可能无法识别以下障碍物，请驾驶员注意观察周围环境，及时踩下制动踏板接管车辆，包括但不限于：

- 截面较小的物体，例如细杆、车把手、充电线、水管、铁丝网等。
- 悬空物体，例如充电桩、消防栓、消防阀、货车车尾、车辆后备胎、空调外机、旁车打开的车门等。
- 低矮障碍物，例如花坛、路沿、水泥墩、挡车杆、施工标识牌等。
- 反光的物体，例如玻璃门、地面积水、反光的地坪漆车位等。
- 紧贴车位的障碍物，例如处于感知盲区的方柱、紧贴车位或部分侵入车位的铁门、破损不完整的墙体等。
- 近距离非机动车，例如自行车、三轮车、购物车、手推车、婴儿车、行人（尤其是儿童）、小动物等。
- 其他障碍物，例如圆锥形或表面倾斜的物体、声波高吸收性物体（例如雪、棉质等）。

以下场景请谨慎使用 APA，包括但不限于：

- 光线不足或能见度差，例如：灯光昏暗、雨/雪/雾天、扬尘/无路灯/暗光/逆光/炫光、斑驳树影下等。
- 车辆处于弯道、陡坡、斜坡、角落、狭窄过道、坑洼的场景（例如沟壑、下水道）、易打滑的路面。
- 台阶等有高度差的路面、存在高度差且无护栏的路面（例如悬崖边、山边、河边、高台、突起的路沿、临街的人行道）。
- 车位狭窄、车位位于道路尽头、车位无框线、或框线混乱、不标准车位（例如弧形车位、前后宽度不一致的梯形车位、较标准车位尺寸偏大或偏小等）。
- 车位内存在坑洼、高度差、低矮障碍物，车位内限位器损坏、轮挡不完整等。
- 停车位为机械车位。

当车辆存在以下状况时，会影响 APA 的正常使用，包括但不限于：

- 使用非原尺寸轮胎或轮胎气压过低。
- 车辆装有雪地防滑链或备用轮胎。
- 方向盘上加装或改装配件，例如：安装方向盘套等。
- 车位上的红黄地砖被误识别为地锁，导致车位不释放。

以下场景 APA 功能无法正常工作，包括但不限于：

- 雷达或摄像头等传感器脏污或被遮挡，如污泥附着、塑料袋遮挡或结冰、积雪。
- ADS 发生故障或需要维修。
- ADS 的性能受限，参阅 ADS 通用局限性（128 页）

上述限制并未尽述影响 APA 功能正常工作的全部情形，驾驶员必须时刻关注泊车状况和车辆周边环境，必要时立即暂停泊车，否则可能造成严重财产损失、人员伤亡或死亡。

1

2

3

4

5

6

7

8

9

10

11

12

13

14

遥控泊车辅助

RPA 功能介绍

遥控泊车辅助 RPA (Remote Parking Assist) 支持驾驶员在车外通过手机 AITO 应用遥控泊车。RPA 支持用户通过手机 AITO 应用上的**遥控泊车**控制车辆泊入或泊出车位，也可通过**遥控直行**控制车辆直线前进或后退，解决窄车位等场景的泊车问题。

RPA 支持的车位类型同 APA 支持的车位类型。

提示

- 手机性能可能影响 RPA 功能体验。如部分机型可能会因为受限于资源加载能力不足导致手机 AITO 应用运行异常，出现手机 AITO 应用无法正常响应驾驶员的控车意愿的情况。
- 使用 RPA 过程中，车机中控屏或手机 AITO 应用中显示的物体图像可能与实际环境存在差异，请勿过度依赖车机中控屏或手机 AITO 应用显示的画面。
- 遥控泊车过程中，请与车辆保持适当距离（驾驶员距车辆至少 1m、不超过 5m，不要处在泊车路线上，且与车辆的距离不要超出手机与车辆蓝牙连接范围），否则会造成车辆避让等待或蓝牙连接断开，进而导致 RPA 功能暂停。泊车暂停后，请根据手机系统提示尽快恢复泊车。否则泊车辅助将退出，驾驶员需要立即接管车辆。

功能设置

方法

在中控屏进入 ADS >  > 辅助驾驶 > 泊车辅助，打开或关闭**遥控泊车辅助**开关。

设置后的参数将保存在驾驶员账户中，供驾驶员后续行程使用（直至驾驶员重新设置）。

遥控泊车辅助设置项关闭时，此功能不可用。

警告

- 遥控泊车辅助 RPA 为驾驶辅助功能，不能完全替代驾驶员的驾驶行为。
- 在泊车过程中（含泊入和泊出），驾驶员应始终保持警惕，确保车辆始终在视野范围之内，并密切注意周围各种危险情形，确保安全泊车，否则可能会引发事故，甚至导致严重的财产损失、人身损害甚至死亡。

警告

- 遥控泊车完成后，在离开车辆前，请确保车辆已锁车，避免财产损失。

遥控泊入

前提条件

- 已在车机登录车主账号或车主授权账号，并在中控屏设置项中打开**遥控泊车辅助**开关。
- 已在手机下载 AITO 应用并登录。
- 车辆车门、机舱盖、后尾门均已关闭，且车辆未在充电状态。
- 已完成 RPA 安全考试，详情请参阅通过 ADS 考试（125 页）。

操作步骤

方法

- 请参阅泊入车位（168 页）在中控屏泊车界面上选择目标车位。

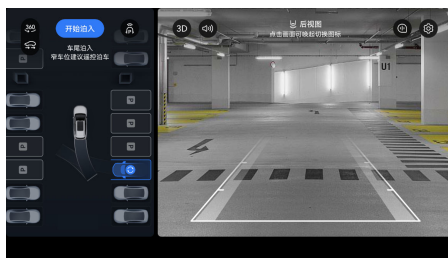

*画面仅供参考，请以产品实际为准

- 驾驶员选定车位后，在中控屏泊车界面点触 。
- 驾驶员检查并确认车辆已挂入 P 挡，下车并关好车门后，与车辆保持适当距离。
- 登录手机 AITO 应用，打开手机蓝牙，完成手机与车辆的蓝牙连接。

提示

打开 AITO 应用，进入**爱车 > 数字车钥匙**，点触**蓝牙连接**。

- 在手机 AITO 应用进入**爱车 > 遥控泊车**。

如果驾驶员未提前完成手机与车辆的蓝牙连接，界面将提示需先完成蓝牙连接，驾驶员按照界面提示完成蓝牙连接即可。



*画面仅供参考，请以产品实际为准

- 在手机泊车界面点触**遥控泊车**，待系统完成自检后点触**开始泊入**并确认。
 - 遥控泊车完成后，驾驶员根据手机应用提示点触**锁车(30s)**完成锁车或点触**返回**继续使用车辆。若超过 30s 驾驶员无反馈，则默认用户同意锁车，车辆将自动锁车并下电。

⚠ 注意

- 如果 RPA 泊车过程中遇到剐蹭或碰撞风险，但手机 APP 运行异常，可通过拉开车门暂停 RPA，暂停后请及时接管车辆
- 使用 RPA 时，请将手机与车辆始终保持在蓝牙连接范围内（建议与车辆保持 1~5 米距离），同时请驾驶员注意不要站在泊车路线上

① 提示

- 遥控泊车完成后，请确保车辆已锁车后，再离开车辆。
- 使用遥控泊车过程中，若车辆需泊入或泊出狭窄车位，车辆外后视镜将自动折叠。

暂停、恢复或退出 RPA 泊车

🕒 方法

暂停 RPA：泊车过程中，驾驶员可通过点触手机界面上的**暂停**按钮暂停泊车。

恢复 RPA：泊车暂停后，点触手机界面上的**继续**恢复泊车。

退出 RPA：泊车暂停后，点触手机界面上的**退出**按钮退出泊车。

① 提示

使用 RPA 过程中，如遇以下场景，RPA 泊车也将暂停：

- 车辆与障碍物距离持续较近。
- 车辆车门、机舱盖、后尾门开启。
- 远离车辆导致手机蓝牙连接信号弱、或关闭手机蓝牙。
- 手机锁屏或退出 RPA 界面（如接听电话、不小心按下手机电源键或 HOME 键）等。

泊车暂停后，请根据手机系统提示尽快恢复泊车。否则泊车辅助将退出，驾驶员需要立即接管车辆。RPA 退出后，如仍需使用泊入功能，则需重新在车端选择车位后重试。

遥控泊出

准备遥控泊出时，无需上车启动车辆，驾驶员可直接通过手机 AITO 应用的**遥控泊车**功能泊出车辆。

前提条件

已在车中控屏设置项中打开**遥控泊车辅助**开关。

操作步骤

② 方法

- 驾驶员检查确认泊出环境是否安全适宜。
- 在手机 AITO 应用进入**爱车 > 遥控泊车**。

如果驾驶员未提前完成手机与车辆的蓝牙连接，界面将提示需先完成蓝牙连接，驾驶员按照界面提示完成蓝牙连接即可。

- 在手机泊车界面点触**遥控泊车**，待系统完成自检后，选择泊出方向，再点触**开始泊出**并确认，一键控制车辆泊出车位。

驾驶员可直接使用系统推荐的泊出方向，也可通过点触箭头选择其他泊出方向。



*画面仅供参考，请以产品实际为准

注意

- 如果 RPA 泊车过程中遇到剐蹭或碰撞风险，但手机 APP 运行异常，可通过拉开车门暂停 RPA，暂停后请及时接管车辆。
- 驾驶员选择泊出方向时，请注意不能违反停车场通行方向。
- 为提高泊出成功率，系统自检通过后，请驾驶员不要站在车辆的泊出路径上。

暂停、恢复或退出泊车

同遥控泊入的处理，请参阅暂停、恢复或退出 RPA 泊车 (172 页)。

遥控直行

准备遥控直行时，无需上车启动车辆，驾驶员可以直接通过手机 AITO 应用的**遥控直行**功能遥控车辆直线前进或后退，解决窄车位等场景的泊车问题。

前提条件

- 已在车机登录车主账号或车主授权账号，并在中控屏设置项中打开**遥控泊车辅助**开关。
- 车辆车门、机舱盖、后尾门均已关闭，且车辆未在充电状态。
- 已完成 RPA 安全考试，详情请参阅通过 ADS 考试 (125 页)。

通过手机 APP 遥控直行

方法

1. 驾驶员检查确认泊车环境安全适宜。
2. 登录手机 AITO 应用，打开手机蓝牙，完成手机与车辆的蓝牙连接。

提示

打开 AITO 应用，进入**爱车数字车钥匙**，点触**蓝牙连接**。

3. 在手机 AITO 应用进入**爱车遥控泊车**。

如果驾驶员未提前完成手机与车辆的蓝牙连接，界面将提示需先完成蓝牙连接，驾驶员按照界面提示完成蓝牙连接即可。

4. 选择**遥控直行**，待系统完成自检后，长按前进或后退键遥控车辆直行前进或后退，松开按键车辆停止。



*画面仅供参考，请以产品实际为准

遥控直行过程中，如遇障碍物有碰撞风险时，系统将在手机 APP 进行提示。请驾驶员检查周围环境并确认安全后，再继续遥控直行。

注意

- 如果 RPA 泊车过程中遇到剐蹭或碰撞风险，但手机 APP 运行异常，可通过拉开车门暂停 RPA，暂停后请及时接管车辆。
- 使用 RPA 时，请将手机与车辆始终保持在蓝牙连接范围内（建议离车范围大于 1m，不要超过 5m），同时请驾驶员注意不要站在泊车路线上。

提示

- 不支持调节遥控直行的泊车速度。
- 每次遥控直行可行驶的最长距离是 10m。
- 遥控泊车完成后，请确保车辆已锁车后，再离开车辆。
- 使用遥控直行过程中，若车辆需泊入或泊出狭窄车位，车辆外后视镜将自动折叠。

暂停、恢复或退出遥控直行

同遥控泊入的处理，请参阅暂停、恢复或退出 RPA 泊车 (172 页)。

RPA 局限性

遥控泊车过程中，如遇障碍物（如轮挡等）存在剐蹭前悬风险时，系统会在手机 APP 进行提示。请确认无剐蹭风险后，再进行泊车。

遥控车辆直线前进或后退时，系统不支持绕开车辆两侧的障碍物，驾驶员务必确保车辆周围环境安全适宜，无障碍物碰撞风险。若车辆周围存在障碍物时，驾驶员仍操作“遥控直行”功能，可能发生碰撞风险。

传感器可能无法识别以下障碍物，请驾驶员注意观察周围环境，及时暂停或退出 RPA，并接管车辆，包括但不限于：

- 截面较小的物体，例如细杆、车把手、充电线、水管、铁丝网等。
- 悬空物体，例如充电桩、消防栓、消防阀、货车车尾、车辆后备胎、空调外机、旁车打开的车门等。
- 低矮障碍物，例如花坛、路沿、水泥墩、挡车杆、施工标识牌等。
- 反光的物体，例如玻璃门、地面积水、反光的地坪漆车位等。
- 紧贴车位的障碍物，例如处于感知盲区的方柱、紧贴车位或部分侵入车位的铁门、破损不完整的墙体等。
- 近距离非机动车，例如自行车、三轮车、购物车、手推车、婴儿车、行人（尤其是儿童）、小动物等。
- 其他障碍物，例如圆锥形或表面倾斜的物体、声波高吸收性物体（例如雪、棉质等）。

以下场景请谨慎使用 RPA，包括但不限于：

- 光线不足或能见度差，例如：灯光昏暗、雨/雪/雾天、扬尘/无路灯/暗光/逆光/炫光、斑驳树影下等。
- 车辆处于弯道、陡坡、斜坡、角落、狭窄过道、坑洼的场景（例如沟壑、下水道）、易打滑的路面。
- 台阶等有高度差的路面、存在高度差且无护栏的路面（例如悬崖边、山边、河边、高台、突起的路沿、临街的人行道）。
- 车位狭窄、车位位于道路尽头、车位无框线、或框线混乱、不标准车位（例如弧形车位、前后宽度不一致的梯形车位、较标准车位尺寸偏大或偏小等）。
- 车位内存在坑洼、高度差、低矮障碍物，车位内限位器损坏、轮挡不完整等。

当车辆存在以下状况时，会影响 RPA 的正常使用，包括但不限于：

- 使用非原尺寸轮胎或轮胎气压过低。
- 车辆装有雪地防滑链或备用轮胎。
- 方向盘上加装或改装配件，例如：安装方向盘套等。
- 车位上的红黄地砖被误识别为地锁，导致车位不释放。

以下场景 RPA 功能无法正常工作，包括但不限于：

- 雷达或摄像头等传感器脏污或被遮挡，如污泥附着、塑料袋遮挡或结冰、积雪。
- ADS 发生故障或需要维修。
- ADS 的性能受限，参阅 ADS 通用局限性（128 页）。

上述限制并未尽述影响 RPA 功能正常工作的全部情形。驾驶员必须时刻关注 RPA 泊车状况和车辆周边环境，必要时立即暂停泊车，否则可能造成严重财产损失、人员伤害或死亡。

1

2

3

4

5

6

7

8

9

10

11

12

13

14

代客泊车辅助

AVP 功能介绍

代客泊车辅助 AVP (Automated Valet Parking) 可以在已生成泊车路线并收藏目标停车位的区域内智能规划路线, 辅助驾驶员将车辆泊入目标停车位, 也支持在同一车库内调换车位, 让停车更便捷。当目标停车位被占时, AVP 将自动漫游寻找其它可用空闲车位并泊入。

使用 AVP 过程中, 需要驾驶员始终在驾驶位并系好安全带。

AVP 默认开启, 无设置开关。用户需购买 ADS 高阶包, 激活并完成考试后可使用此功能。AVP 支持在闸机口内的露天或室内停车场使用, 支持的车位类型同 APA。AVP 支持露天停车场场景将分批逐步向用户释放, 具体以车辆配备的功能为准。

在使用 AVP 行驶至目标车位的过程中, 会自动对行车路线上的低速行驶或停止的车辆、障碍物进行减速避让, 或刹停。在使用 AVP 行驶过程中, 驾驶员也可以手动调整 AVP 巡航的目标车速, 具体操作方法请参调节目标车速 (133 页)。露天停车场可调节的目标车速范围为 5 km/h ~ 30 km/h, 室内停车场可调节的目标车速范围为 5 km/h ~ 20 km/h。

使用 AVP 功能时, 在仪表显示屏和中控屏上均有 AVP 图标提示, 含义说明请参考下表。

仪表显示屏 AVP 图标说明



*画面仅供参考, 请以产品实际为准

仪表显示屏 AVP 图标	说明
	AVP 功能可用。
	AVP 功能已激活。
	AVP 功能激活失败。请检查车门、安全带、后备箱、引擎盖等是否处于正常状态后重试。



AVP 功能激活后的限速标识, 表示 AVP 当前车辆限速为 X km/h。

中控屏 AVP 图标说明

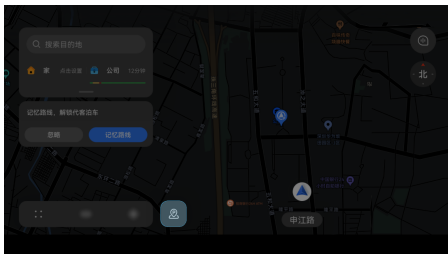

*画面仅供参考, 请以产品实际为准

打开 ADS APP, 点触, 根据弹出界面提示记忆路线或使用 AVP 功能。

警告

- AVP 仅为驾驶辅助功能, 不能替代驾驶员的视目检查及环境判断。使用 AVP 过程中, 需要驾驶员始终在驾驶位并系好安全带。
- 使用 AVP 功能前, 驾驶员需通过视频学习完整掌握 AVP 功能的使用方法、功能激活前后状态。
- 驾驶员应始终保持警惕, 密切注意周围各种危险情形, 必要时及时干预或接管车辆, 确保安全驾驶。
- 违反上述操作会影响驾驶员的安全驾驶, 可能引发事故, 甚至导致严重的财产损失、人身损害甚至死亡。

生成泊车路线

对于经常使用的固定停车场 (如家或公司停车场), 当驾驶员首次将车辆驶入停车场时, 通过 AVP 的记忆路线功能, 让车辆记录下从入口到停车位的路线, 方便驾驶员在后续驶入该停车场时, 快速将车辆泊入目标停车位。生成泊车路线时, 驾驶员需要驾驶车辆到达目标停车位。

如已在室内停车场生成泊车路线, 首次在露天停车场使用 AVP 时, 需从停车场入口重新生成泊车路线。路线生成后, 将以新生成的泊车路线和默认车位为准。

④ 方法

1. 已在车机登录车主账号或车主授权账号。

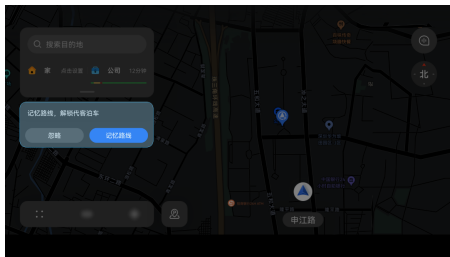

*画面仅供参考，请以产品实际为准

2. 打开 ADS APP，驾驶车辆进入未生成过泊车路线的停车场，建议车速小于 20 km/h。当中控屏弹出如下图提示时，驾驶员点触**记忆路线**记忆泊车路线。

系统会自动标记起点位置并开始记录行驶路线。

① 提示

- 如果未收到中控屏系统弹窗提示**记忆路线**，驾驶员也可在中控屏 ADS APP 点触, 根据弹出界面提示点触**记忆路线**记忆泊车路线。
- 若驾驶员在非停车场收到 AVP 记录路线的提示，请忽略。
- 驾驶员驾驶车辆生成泊车路线时，需依据停车场通行规定安全驾驶。



*画面仅供参考，请以产品实际为准

3. 行驶至目标车位后，驾驶员点选可泊车位后，点击**开始泊入**。



泊入完成后，系统将自动生成泊车路线并收藏当前车位。

4. (可选) 点击**知道了**后，可编辑车位标识信息 (如有充电桩、在电梯旁等位置参考信息、是否作为默认推荐车位)。



*画面仅供参考，请以产品实际为准

① 提示

- 也可使用人工驾驶方式，将车辆泊入目标车位。泊入后，驾驶员需将车辆切换至 P 挡，并根据中控屏提示点触**完成**，生成泊车路线，并收藏车位。
- 驾驶员也可在 AVP 地图上点选一个车位，在打开的**详情**页点触, 可编辑车位名称，或将此车位设置为默认车位，进行车位收藏。
- 同一条泊车路线上，支持最多收藏 5 个车位。
- 同一个起点只能生成一条路线。生成泊车路线时，请注意中控屏上的路线上限提醒。
- 驾驶员可在中控屏 ADS APP 点触, 进入**设置 > 泊车路线**，查看、编辑、删除已收藏的车位及泊车路线，请参阅管理泊车路线 (178 页)。

代客泊入

如果驾驶员已经通过记忆路线生成了泊车路线，后续进入该停车场时，需从已生成泊车路线的入口进入才可以使用 AVP 代客泊入功能，让车辆沿着已生成的泊车路线行驶，并泊入目标车位。

代客泊入

④ 方法

1. 驾驶员驾驶车辆以小于 20km/h 的车速从已生成泊车路线的入口进入停车场。
2. 观察到仪表显示屏显示并收到代客泊车可用提示后，驾驶员在驾驶位连续两次向后拉动巡航控制拨杆，或短按方向盘巡航按钮，激活 AVP 功能。

激活后仪表显示屏图标显示为④。

警告

激活 AVP 功能时，请驾驶员始终在驾驶位并系好安全带，否则 AVP 功能无法激活。

3. 激活 AVP 后如需更换停车位，请参照如下步骤。
 - a. 退出 AVP，点触中控屏左下角退出当前默认车位导航。
 - b. 在中控屏车位选择界面选择所需的其他可泊车位，点触[去这里](#)发起到新的目标车位导航。

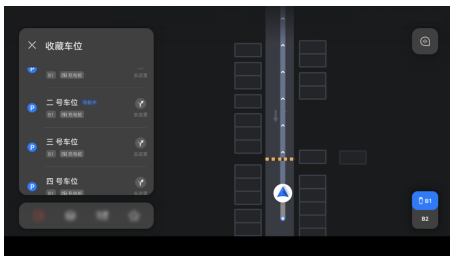

*画面仅供参考，请以产品实际为准

- c. 当仪表显示屏显示④，驾驶员可以连续两次向后拉动巡航控制拨杆，或短按方向盘巡航按钮，激活 AVP 功能。
4. 激活 AVP 功能后，车辆将沿着已生成的泊车路线行驶，并泊入目标车位。

若选择的车位被占时，车辆将在已生成的泊车路线中自动寻找其他空车位。如果找不到合适的停车位或行驶至记忆路线中的断头路，AVP 功能将退出。

在使用 AVP 行驶过程中，驾驶员也可以手动调整 AVP 巡航的目标车速，具体操作方法请参见调节目标车速（133 页）。露天停车场道路可调节的目标车速范围为 5 km/h ~ 30 km/h，室内停车场可调节的目标车速范围为 5 km/h ~ 20 km/h。

退出 AVP

使用 AVP 过程中，驾驶员可以如下方式，主动退出 AVP。

- 踩下制动踏板
- 转动方向盘
- 向前推动巡航拨杆或短按方向盘巡航按钮

退出 AVP 后，如果仪表显示屏仍显示④，驾驶员可参考激活 AVP 的方式恢复 AVP。

除上述情形外，如下情况也会致使 AVP 功能退出。

- AVP 泊车过程中车门、安全带、后备箱或引擎盖被打开
- AVP 过程中自车跟随前车停止等待的时间过长
- AVP 过程中驾驶员踩加速踏板，至车速大于 35km/h

AVP 功能退出后，请驾驶员立即接管控制车辆，确保安全。

异常处理

当仪表显示屏显示④时，表明 AVP 激活失败。请检查车门、安全带、后备箱、引擎盖等是否处于正常状态后重试。

AVP 泊车过程中，如遇行人、周边车辆、障碍物等情况车辆可能会被卡停，驾驶员请根据系统提示及时接管。

当中控屏通过图标、文字或语音播报提示立即接管时，请立即接管以确保行车及泊车安全。切勿过度依赖 ADS 发出的接管提醒来判断和决定接管的时机。驾驶员应始终专注驾驶，注意车辆周围情况，必要时及时接管。

管理泊车路线

在中控屏进入 ADS APP，点触 AVP 图标④，进入设置 > 泊车路线，可查看、编辑、删除收藏的车位及泊车路线，如下图所示。



*画面仅供参考，请以产品实际为准

- 可通过点触车位名称后的编辑图标，编辑或删除车位信息。
- 可通过点触停车场名称后的编辑图标，编辑泊车路线名称，或删除此泊车路线及此路线上所有车位信息。

AVP 局限性

当遇到以下危险场景时，系统可能无法及时处理，驾驶员需根据实际场景及时暂停或接管车辆，防止发生碰撞风险，包括但不限于：

- 在经过路口转弯、T形路口、十字路口、停车场出入口时。
- 前方车辆正在泊入或泊出停车位。
- 前方车辆正在或突然打开车门。
- 旁车突然快速切入。
- 窄车道会车。

以下场景 AVP 可能无法如预期的方式运行，包括但不限于：

- 当行驶路线存在狭窄弯道、过大弯道时，即使已生成泊车路线，车辆仍可能无法顺利通过。
- 记忆路线后，如有施工改道、临时封闭等无法通行场景时，将无法使用当前已生成的泊车路线。
- 使用 AVP 时，车辆可能会偏离正常车道行驶，请驾驶员及时关注路况，确保行驶安全。
- 受限于定位识别精度，AVP 泊车界面可能会异常退出，或未弹出**记忆路线**提示，请更换停车场入口后重试。
- 未在导航地图显示的停车场，可能无法使用 AVP 功能。

传感器可能无法识别以下障碍物，请驾驶员注意观察周围环境，及时踩下制动踏板接管车辆，包括但不限于：

- 截面较小的物体，例如细杆、车把手、充电线、水管、铁丝网等。
- 悬空物体，例如充电桩、消防栓、消防阀、货车车尾、车辆后备胎、空调外机、旁车打开的车门等。
- 低矮障碍物，例如花坛、路沿、水泥墩、挡车杆、施工标识牌等。
- 反光的物体，例如玻璃门、地面积水、反光的地坪漆车位等。
- 紧贴车位的障碍物，例如处于感知盲区的方柱、紧贴车位或部分侵入车位的铁门、破损不完整的墙体等。

- 近距离非机动车，例如自行车、三轮车、购物车、手推车、婴儿车、行人（尤其是儿童）、小动物等。
- 其他障碍物，例如圆锥形或表面倾斜的物体、声波高吸收性物体（例如雪、棉质等）。

以下场景请谨慎使用 AVP，包括但不限于：

- 光线不足或能见度差，例如：灯光昏暗、雨/雪/雾天、扬尘/无路灯/暗光/逆光/炫光、斑驳树影下等。
- 车辆处于弯道、陡坡、斜坡、角落、狭窄过道、坑洼的场景（例如沟壑、下水道）、易打滑的路面。
- 台阶等有高度差的路面、存在高度差且无护栏的路面（例如悬崖边、山边、河边、高台、突起的路沿、临街的人行道）。
- 车位狭窄、车位位于道路尽头、车位无框线、或框线混乱、不标准车位（例如弧形车位、前后宽度不一致的梯形车位、较标准车位尺寸偏大或偏小等）。
- 车位内存在坑洼、高度差、低矮障碍物，车位内限位器损坏、轮挡不完整等。

当车辆存在以下状况时，会影响 AVP 的正常使用，包括但不限于：

- 使用非原尺寸轮胎或轮胎气压过低。
- 车辆装有雪地防滑链或备用轮胎。
- 方向盘上加装或改装配件，例如：安装方向盘套等。
- 车位上的红黄地砖被误识别为地锁，导致车位不释放。

以下场景 AVP 功能无法正常工作，包括但不限于：

- 雷达或摄像头等传感器脏污或被遮挡，如污泥附着、塑料袋遮挡或结冰、积雪。
- ADS 发生故障或需要维修。
- ADS 的性能受限，参阅 ADS 通用局限性（128 页）。

上述限制并未尽述影响 AVP 功能正常工作的全部情形。AVP 为辅助驾驶功能，不能完全替代驾驶员的驾驶行为。驾驶车辆泊车过程中，驾驶员应始终保持警惕，密切注意周围各种危险情形，确保安全驾驶，否则可能会引发事故，甚至导致严重的财产损失、人身损害甚至死亡。

▲ 警告

- AVP 功能仅为驾驶辅助功能，无法保证在出现故障或紧急情况时能提前或及时发出接管提醒。切勿过度依赖 ADS 发出的接管提醒来判断和决定接管的时机。
- 驾驶员行驶路线请遵守停车场的交通指示，切勿因逆行造成与其它车辆、行人或骑行者发生碰撞。
- 请驾驶员始终专注驾驶，务必注意周围情况、留意仪表显示屏弹出的实时提示并随时准备采取安全措施，必要时及时接管，确保安全驾驶。
- 驾驶员应始终保持警惕，密切注意周围各种危险情形，必要时及时干预或接管车辆，确保安全驾驶。
- 违反上述操作会影响驾驶员的安全驾驶，可能引发事故，甚至导致严重的财产损失、人身损害甚至死亡。

1

2

3

4

5

6

7

8

9

10

11

12

13

14

安全辅助

在本章中，您可了解安全辅助的使用及注意事项，请仔细阅读本部分。

前向安全

超速告警 (TSA)

在车速超过设定的告警阈值时发出告警，提醒驾驶员以合理的速度驾驶。本功能默认开启，告警方式默认为**显示**，告警阈值默认为道路限速值。使用 NCA 时本功能不生效。

功能介绍

超速告警 (TSA) 系统利用摄像头和地图获得车辆当前所在路段的限速信息，结合驾驶员设定的参数计算告警阈值，在车速超出阈值时发出告警。

驾驶员设定的参数可以为相对值或绝对值，两者在仪表显示屏上显示的告警方式不同。

- 相对：告警阈值依赖于道路限速，即告警阈值=当前道路限速+驾驶员设定的偏移量。

当车速超过相对告警阈值时，仪表显示屏上的限速图标呈现呼吸效果（红色圆圈动态闪烁），可选伴有提示音（若设置）。



*画面仅供参考，请以产品实际为准

- 绝对：告警阈值与道路限速无关，即告警阈值=驾驶员设定的固定限速值。

假设绝对告警阈值设置为 50km/h，则当车速超过该值时，仪表显示屏上显示**请减速至 50km/h 以下**的弹窗提示，可选伴有提示音（若设置）。



*画面仅供参考，请以产品实际为准

功能设置

④ 方法

在中控屏进入 ADS APP，点触  > 辅助驾驶 > 主动安全，开启或关闭**超速告警**开关。开启后可自定义告警方式和告警阈值。

- 告警方式：**显示**、**显示+提示音**。
- 告警阈值：**相对**、**绝对**，含义如下：
 - 相对：随后需设置告警阈值相对道路限速的偏移量，取值范围为-10km/h ~ 10km/h。
 - 绝对：随后需设定告警阈值的固定限速值，取值范围为 30km/h ~ 240km/h。

该开关默认开启，对应参数默认值分别为**显示**、**相对**、**0 km/h**。

局限性

- 超速告警是一项驾驶辅助功能，无法应对所有交通、天气、能见度、道路和车辆状况。
- 遇到（但不限于）以下场景时，超速告警及其相关功能可能不当工作或退出：
 - 道路或车速限制近期更改，导致超速告警系统采用了过时的道路限速。例如道路施工、交通管制等场景。
 - 复杂路段导致车辆定位不准，导致超速告警系统采用了邻近道路的限速。例如多层高架道路、主辅路共存的道路等场景。
 - 交通标志损坏、褪色、未按规定设置或摆放等异常场景。
 - 车辆定位异常，且摄像头未识别到道路限速标志，导致超速告警系统无法获取真实的道路限速信息。
 - ADS 启动过程中（例如车辆刚上电，或 ADS 重启等）。
 - ADS 通用局限性（128 页）中提到的场景。
 - ADS 发生故障或需要维修。

警告

- 超速告警仅做限速显示和提醒，不能主动干预或调整车辆行驶速度。
- 超速告警识别的限速信息并非始终准确，切勿过度依赖超速告警提供的限速信息进行驾驶。

警告

- 驾驶员应根据当地的交通法律法规和实际道路状况驾驶车辆，确保安全驾驶。
- 驾驶员应始终保持警惕，密切注意周围各种危险情形，必要时及时人工干预或接管车辆（例如适当减速、制动、转向等），确保安全驾驶。违反上述操作会影响驾驶员的安全驾驶，可能会引发事故，甚至导致财产损失、人身伤亡。

前向碰撞预警（FCW）

车辆前行时，在检测到可能与前方向行驶的车辆、行人或骑行人碰撞时发出预警。每次车辆上电时，本功能都会自动开启。

功能介绍

当车辆以约 4 km/h ~ 150 km/h 的速度行驶时，前向碰撞预警（FCW）系统实时检测车辆前方行驶环境，当识别到自车可能与前方向行驶的车辆、行人或骑行人发生碰撞时发出预警。

预警时，仪表显示屏上会通过黄色或红色元素向驾驶员提示风险，红色元素时的碰撞风险更高：

- 动态黄色弧线+黄色高亮的风险目标。



*画面仅供参考，请以产品实际为准

- 动态红色弧线+红色高亮的风险目标，且伴有告警音。



*画面仅供参考，请以产品实际为准

若驾驶员在存在碰撞风险等场景误踩加速踏板，仪表盘可能显示**请松开加速踏板**的提示（伴有**请抬脚**的语音播报），此时驾驶员应立即松开加速踏板并保持警惕，密切注意周围各

种危险情形，必要时及时采取制动等措施，确保安全驾驶。

警告

前向碰撞预警是一项驾驶辅助功能，其预警时机会受到如自行车行驶车速、障碍物类型、与障碍物的距离、行车环境、系统反应延迟等诸多因素的影响，可能无法及时发出预警、漏发预警或误预警。前向碰撞预警不能代替驾驶员的驾驶和判断。

功能设置**方法**

在中控屏进入 ADS APP，点触 **辅助驾驶** > **主动安全**，设置**防撞预警**参数。

- 关：关闭防撞预警。
- 较近：开启防撞预警，预警时机较晚。
- 适中：开启防撞预警，预警时机适中。
- 较远：开启防撞预警，预警时机较早。

该参数默认值为**适中**。

提示

- **防撞预警**开关同时控制前向碰撞预警、前向横穿碰撞预警、后向横穿碰撞预警三项功能。
- 关闭**防撞预警**开关仅对当前行程生效。当车辆重新上电后，防撞预警会自动重新开启，且使用上次关闭之前的参数设置。

局限性

- 前向碰撞预警是一项驾驶辅助功能，无法应对所有交通、天气、能见度、道路和车辆状况。
- 前向碰撞预警系统不会对以下目标发出预警：
 - 迎面向自车运动的车辆、行人或骑行人。
 - 相邻车道骑行线行驶的车辆。
 - 倒地的行人、骑行人。
 - 轮胎、石块、翻倒的车辆、静止车辆等异形障碍物。
- 遇到（但不限于）以下场景时，系统可能无法发出预警：
 - 驾驶员未系好安全带。

- 车辆任一车门或前后盖未关闭或发生故障。
- 驾驶员转动方向盘，或者车辆有横向失稳风险（如方向盘转角或转速过大）。
- 驾驶员踩加速踏板。
- 驾驶员深踩制动踏板又松开。
- ADS 启动过程中（例如车辆刚上电，或 ADS 重启等）。
- ADS 通用局限性（128 页）中提到的场景。
- ADS 发生故障或需要维修。
- 遇到（但不限于）以下场景时，系统可能因前方遮挡或前方目标类型、位置、出现时机等多种因素影响而漏检、误检或未及时检出障碍物，导致系统未预警或不及时预警：
 - 天气条件不佳，例如雨、雪、雾天气等。
 - 自车前方存在大型车辆，遮挡自车雷达或摄像头的探测区域。
 - 自车前方存在被遮挡，或障碍物与前方视线环境的光线对比不强烈等导致障碍物识别不清晰、不准确、不完整的情况。
 - 自车前方存在携带有大件物体的行人/骑行者。
 - 自车前方存在慢速移动到本车道内、斜穿进入本车道内或逆向朝自车运动的行人/骑行者。
 - 自车前方存在身高较矮的行人（尤其是儿童）。
 - 自车或前方目标处于弯道中。
 - 自车前方存在需自车变道后才能探测到的目标。
 - 探测对象速度过快，例如突然有其他车辆快速移动或近距离移动到自车前方。
 - 前方车辆、行人或骑行者未完全与自车重叠（例如前方车辆仅部分驶入自车车道，未完全处于自车前方）。
 - 其他超出自车雷达或摄像头检测条件和范围的情形。
- 强光、反光等光线不佳场景下，系统可能误检，例如系统可能将铁轨、龙门架、限高杆或交通指示牌、反光的地面道钉等误检为障碍物，进而触发预警。
- 低速拥堵跟车时，车辆会优先响应驾驶员的加速跟车请求。若跟车过程中前方车辆突然

停止，系统可能无法及时触发警告与自动紧急制动。

警告

- 前向碰撞预警是一项驾驶辅助功能，其预警时机受到如自车行驶车速、障碍物类型、与障碍物的距离、行车环境、系统反应延迟等诸多因素的影响。前向碰撞预警仅提供预警辅助，不能代替驾驶员的驾驶和判断。切勿过度依赖前向碰撞预警系统发出的预警，切勿用前向碰撞预警代替驾驶员的观察和判断。
- 前向碰撞预警仅能通过预警来提示碰撞风险，不能避免碰撞事故或减轻碰撞伤害。当车辆发出预警时，驾驶员应立即采取纠正措施，避免车辆陷入进一步的危险中。
- 由于系统性能限制，前向碰撞预警可能无法及时发出预警、漏发预警或误预警。
- 前向碰撞预警不能透过其他车辆或障碍物探测到其后的物体。
- 驾驶员应始终保持警惕，密切注意周围各种危险情形，必要时及时人工干预或接管车辆（例如适当减速、制动、转向等），确保安全驾驶。违反上述操作会影响驾驶员的安全驾驶，可能会引发事故，甚至导致财产损失、人身伤亡。

前向横穿碰撞预警（FCTA）

车辆低速前行时，在检测到可能与前方横向穿行的车辆碰撞时发出预警。每次车辆上电时，本功能都会自动开启。

功能介绍

当车辆以 60km/h 以下的速度行驶时，前向横穿碰撞预警（FCTA）系统实时检测车辆前方行驶环境，当识别到自车可能与前方横向穿行的车辆碰撞时发出预警。

预警时，仪表显示屏上会通过黄色或红色元素向驾驶员提示风险，红色元素时的碰撞风险更高：

- 动态黄色弧线+黄色高亮的风险目标
- 动态红色弧线+红色高亮的风险目标，且伴有警告音



*画面仅供参考，请以产品实际为准

若驾驶员在存在碰撞风险等场景误踩加速踏板，仪表显示屏可能显示**请松开加速踏板**的提示（伴有**请抬脚**的语音播报），此时驾驶员应立即松开加速踏板并采取相应措施，确保安全驾驶。

警告

前向横穿碰撞预警是一项驾驶辅助功能，其预警时机会受到如自行车行驶车速、障碍物类型、与障碍物的距离、行车环境、系统反应延迟等诸多因素的影响，可能无法及时发出预警、漏发预警或误预警。前向横穿碰撞预警不能代替驾驶员的驾驶和判断。

功能设置

方法

本功能的控制开关与前向碰撞预警功能相同，设置方法请参阅前向碰撞预警（FCW）（183页）

提示

- **防撞预警**开关同时控制前向碰撞预警、前向横穿碰撞预警、后向横穿碰撞预警三项功能。
- 关闭**防撞预警**开关仅对当前行程生效。当车辆重新上电后，防撞预警会自动重新开启，且使用上次关闭之前的参数设置。

局限性

- 前向横穿碰撞预警是一项驾驶辅助功能，无法应对所有交通、天气、能见度、道路和车辆状况。
- 前向横穿碰撞预警系统仅对车辆生效，不会因行人、骑行者等其他类型的前向横穿目标发出预警。
- 遇到（但不限于）以下场景时，系统可能无法发出预警：
 - 驾驶员未系好安全带。

- 车辆任一车门或前后盖未关闭或发生故障。
- 驾驶员转动方向盘，或者车辆有横向失稳风险（如方向盘转角或转速过大）。
- 驾驶员踩加速踏板。
- 驾驶员深踩制动踏板又松开。
- ADS 启动过程中（例如车辆刚上电，或 ADS 重启等）。
- ADS 通用局限性（128 页）中提到的场景。
- ADS 发生故障或需要维修。
- 遇到（但不限于）以下场景时，系统可能因前方遮挡或前方目标类型、位置、出现时机等多种因素影响而漏检、误检或未及时发现障碍物，导致系统未预警或不及时预警：
 - 能见度差，例如雨、雪、雾等恶劣天气、浓烟等。
 - 自车前方/侧前方存在大型车辆，遮挡自车雷达或摄像头的探测区域。
 - 自车前方/侧前方存在被遮挡、障碍物与前方视线环境的光线对比不强烈等导致障碍物识别不清晰、不准确、不完整的情况。
 - 自车前方/侧前方存在携带有大件物体的行人/骑行者。
 - 自车前方/侧前方存在慢速移动到本车道内、斜穿进入本车道内或逆向朝自车运动的行人/骑行者。
 - 自车或前方/侧前方目标处于弯道中。
 - 自车前方/侧前方存在需自车变道后才能探测到的目标。
 - 探测对象速度过快，例如突然有其他车辆快速移动或近距离移动到自车前方/侧前方。
 - 其他超出自车雷达或摄像头检测条件和范围的情形。
- 强光、反光等光线不佳场景下，系统可能误检，例如系统可能将铁轨、龙门架、限高杆或交通指示牌、反光的地面道钉等误检为障碍物，进而触发预警。

警告

- 前向横穿碰撞预警是一项驾驶辅助功能，其预警时机受到如自行车行驶车速、障碍物类型、与障碍物的距离、行车环境、系统反应延迟等诸多因素的影响。前向横穿碰撞预警仅提供预警辅助，不能代替驾驶员的驾驶和判断。切勿过度依赖前向横穿碰撞预警系统发出的预警，切勿用前向横穿碰撞预警代替驾驶员的观察和判断。
- 前向横穿碰撞预警仅能通过预警来提示碰撞风险，不能避免碰撞事故或减轻碰撞伤害。当车辆发出预警时，驾驶员应立即采取纠正措施，避免车辆陷入进一步的危险中。
- 由于系统性能限制，前向横穿碰撞预警可能无法及时发出预警、漏发预警或误预警。
- 前向横穿碰撞预警不能透过其他车辆或障碍物探测到其后的物体。
- 驾驶员应始终保持警惕，密切注意周围各种危险情形，必要时及时人工干预或接管车辆（例如适当减速、制动、转向等），确保安全驾驶。违反上述操作会影响驾驶员的安全驾驶，可能会引发事故，甚至导致财产损失、人身伤亡。

自动紧急制动（AEB）

车辆前行时，在自车即将与前方向行驶的车辆、行人或骑行人发生碰撞时自动实施制动，以降低车辆速度，从而尽可能降低正面碰撞程度。每次车辆启动时，本功能都会默认自动开启。

功能介绍

当车辆以约 4 km/h ~ 150 km/h 的速度行驶时，自动紧急制动（AEB）系统实时检测车辆前方行驶环境，当识别到自车即将与前方向行驶的车辆、行人或骑行人碰撞时，自动实施制动以降低车辆速度，并在仪表显示屏上提醒驾驶员制动。



*画面仅供参考，请以产品实际为准

制动时，车辆会同时点亮制动灯。

若系统识别到驾驶员在有碰撞风险时深踩加速踏板（例如在车辆自动制动前、自动制动后或发生碰撞后，驾驶员未及时松开加速踏板），则系统可能会辅助驾驶员自动实施制动（而非加速）来尽可能减轻或避免碰撞或二次碰撞。

警告

自动紧急制动是一项驾驶辅助功能，其设计目的并非避免碰撞，只能通过尝试降低行驶速度来最大限度减少碰撞程度。实施制动时，车速的降低程度或车辆的正面碰撞程度会受到如自行车行驶车速、障碍物类型、与障碍物的距离、行车环境、系统反应延迟等诸多因素的影响，请切勿依赖自动紧急制动替代驾驶员的正常制动操作。

提示

系统识别到驾驶员在有碰撞风险时深踩加速踏板后，仪表显示屏会同时显示**请松开加速踏板**的提示，伴有**请抬脚**的语音播报。此时驾驶员应及时松开加速踏板。**松开加速踏板后，再次深踩加速踏板即可加速车辆行驶。**

功能设置

方法

在中控屏进入 ADS APP，点触 **辅助驾驶** > **主动安全**，开启或关闭**防撞制动**开关。

该开关默认开启。

警告

强烈建议驾驶员不要关闭**防撞制动**开关。如关闭**防撞制动**开关，则车辆将无法帮助驾驶员降低车辆速度，无法尽可能降低碰撞程度。

提示

- 防撞制动**开关同时控制自动紧急制动、异形障碍物自动紧急制动，后向自动紧急制动、低速自动紧急制动、前向横穿碰撞制动、后向横穿碰撞制动六项功能。
- 关闭**防撞制动**开关仅对本次行程生效。当车辆重新启动后，防撞制机会自动重新开启。

局限性

- 自动紧急制动是一项驾驶辅助功能，无法应对所有交通、天气、能见度、道路和车辆状况。
- 自动紧急制动系统不会对以下目标实施制动。
 - 迎面向自车运动的车辆、行人或骑行者。
 - 相邻车道骑线行驶的车辆。
 - 倒地的行人、骑行者。
 - 轮胎、石块、翻倒的车辆、静止车辆等异形障碍物。
- 遇到（但不限于）以下场景时，系统可能无法实施自动制动，或正在实施制动时可能停止继续实施制动：
 - 驾驶员未系好安全带。
 - 车辆任一车门或前后盖未关闭或发生故障。
 - 驾驶员转动方向盘，或者车辆有横向失稳风险（如方向盘转角过大、转速过大）。
 - 驾驶员踩加速踏板。
 - 驾驶员深踩制动踏板又松开。
 - 能见度差（如雨、雪、雾等恶劣天气、浓烟等）。
 - 道路条件不佳（如湿滑等）。
 - 急转弯路段。
 - 车辆制动系统发生故障。
 - 车辆侧面发生碰撞，或车灯附近位置发生碰撞。
 - ADS 启动过程中（例如车辆刚上电，或 ADS 重启等）。
 - ADS 通用局限性（128 页）中提到的场景。
 - ADS 发生故障或需要维修。
- 遇到（但不限于）以下场景时，系统可能因前方遮挡或前方目标类型、位置、出现时机等多种因素影响而漏检、误检或未及时发现障碍物，导致系统未警告与制动或不及时警告与制动：
 - 天气条件不佳，例如雨、雪、雾天等。
 - 自车前方存在大型车辆，遮挡自车雷达或摄像头的探测区域。
- 自车前方存在被遮挡、障碍物与前方视线环境的光线对比不强烈等导致障碍物识别不清晰、不准确、不完整的情况。
- 自车前方存在携带有大件物体的行人/骑行者。
- 自车前方存在慢速移动到本车道内、斜穿进入本车道内或逆向朝自车运动的行人/骑行者。
- 自车前方存在身高较矮的行人（尤其是儿童）。
- 自车或前方目标处于弯道中。
- 自车前方存在需自车变道后才能探测到的目标。
- 前方车辆、行人或骑行者未完全与自车重叠（例如前方车辆仅部分驶入自车车道，未完全处于自车前方）。
- 其他超出自车雷达或摄像头检测条件和范围的情形。
- 遇到（但不限于）以下场景时，系统可能因道路湿滑、目标速度过快或过慢、目标突然制动等原因无法及时制动，例如：
 - 道路状况不佳，例如洒水车作业后或雨后路面湿滑等。
 - 出现快速并入本车道的车辆或近距离切入自车前方的车辆。
 - 自车与前车相对车速差值较大。
 - 自车前方车辆突然制动。
 - 车辆重载。
 - 车辆处于上坡、下坡或急转弯路段。
 - 其他影响或降低性能的情形。
- 强光、反光等光线不佳场景下，系统可能误检甚至误制动，例如系统可能将铁轨、龙门架、限高杆或交通指示牌、反光的地面道钉等误检为障碍物，进而触发紧急制动。
- 低速拥堵跟车时，车辆会优先响应驾驶员的加速跟车请求。若跟车过程中前方车辆突然停止，系统可能无法及时触发警告与自动紧急制动。
- 防撞制动功能不会频繁激活，距前一次防撞制动激活后数秒内，系统不会再次触发防撞制动。（防撞制动功能指自动紧急制动、异形障碍物自动紧急制动、后向自动紧急制动、低速自动紧急制动、前向横穿碰撞制动、后向横穿碰撞制动六项功能中的任意一种）。

警告

• 自动紧急制动是一项驾驶辅助功能，在满足车速、行车环境、障碍物情况等全部条件时触发，无法在所有情况下都能检测到车辆、行人或骑行者，且可能会受如自行车行驶车速、障碍物类型、与障碍物的距离、行车环境、系统反应延迟等诸多因素的影响而失效、失当或不及时。驾驶员应时刻关注交通状况及道路环境，切勿依赖自动紧急制动来降低车速、避免碰撞或减弱碰撞影响，切勿将此代替驾驶员的正常制动操作。

• 由于系统性能限制，自动紧急制动可能会误触发，导致车辆在行进中突然制动，请驾驶员及时接管车辆，确保安全驾驶。
 • 发生自动紧急制动时，制动踏板会自行迅速向下移动。因此请务必确保制动踏板可自由移动。

例如，应确保驾驶员脚垫妥当固定，避免在驾驶员脚垫之下或之上放置物品（包括叠加脚垫），以免影响制动踏板自由移动的能力。

• 发生自动紧急制动后，驾驶员应立即采取措施，避免车辆陷入进一步的危险中，避免因紧急制动导致其他事故或伤害。例如，对于确实有碰撞风险的场景，驾驶员应及时踩制动踏板确保制动；对于不必要的制动，驾驶员可以通过快速踩下加速踏板或转动方向盘的方式来中断制动。
 • 驾驶员应始终保持警惕，密切注意周围各种危险情形，必要时及时人工干预或接管车辆（例如适当减速、制动、转向等），确保安全驾驶。违反上述操作会影响驾驶员的安全驾驶，可能会引发事故，甚至导致财产损失、人身伤亡。

前向横穿碰撞制动 (FCTB)

车辆低速前行时，在自车即将与前方横向穿行的车辆发生碰撞时自动实施制动，以降低车辆速度，从而尽可能降低碰撞程度。每次车辆启动时，本功能都会默认自动开启。

功能介绍

当车辆以约 4km/h ~ 60km/h 的速度行驶时，前向横穿碰撞制动 (FCTB) 系统实时检测车辆前方行驶环境，当识别到自车即将与前方横向穿行的车辆碰撞时，自动实施制动以降低车辆速度，并在仪表显示屏上提醒驾驶员制动。



*画面仅供参考，请以产品实际为准

制动时，车辆会同时点亮制动灯。

警告

前向横穿碰撞制动是一项驾驶辅助功能，系统设计的目的并非避免碰撞，只能通过尝试降低行驶速度来最大限度减少碰撞程度。实施制动时，车速的降低程度或车辆的碰撞程度会受到如自行车行驶车速、障碍物类型、与障碍物的距离、行车环境、系统反应延迟等诸多因素的影响，请切勿依赖前向横穿碰撞制动替代驾驶员的正常制动操作。

功能设置

本功能的控制开关与自动紧急制动功能相同，设置方法请参阅自动紧急制动 (AEB) (186 页)。

提示

- 防撞制动开关同时控制自动紧急制动、异形障碍物自动紧急制动、后向自动紧急制动、低速自动紧急制动、前向横穿碰撞制动、后向横穿碰撞制动六项功能。
- 关闭防撞制动开关仅对当前行程生效。当车辆重新上车后，防撞制动会自动重新开启。

局限性

- 前向横穿碰撞制动是一项驾驶辅助功能，无法应对所有交通、天气、能见度、道路和车辆状况。
- 前向横穿碰撞制动系统仅对车辆生效，不会因行人、骑行者等其他类型的前向横穿目标实施制动。
- 遇到（但不限于）以下场景时，前向横穿碰撞制动将无法实施自动制动，或正在实施制动时可能停止继续实施制动：
 - 驾驶员未系好安全带。
 - 车辆任一车门或前后盖未关闭或发生故障。

- 驾驶员转动方向盘，或者车辆有横向失稳风险（如方向盘转角过大、转速过大）。
 - 驾驶员踩加速踏板。
 - 驾驶员深踩制动踏板又松开。
 - 能见度差（如雨、雪、雾等恶劣天气、浓烟等）。
 - 道路条件不佳（如湿滑等）。
 - 急转弯路段。
 - 车辆制动系统发生故障。
 - 车辆侧面发生碰撞，或车灯附近位置发生碰撞。
 - ADS 启动过程中（例如车辆刚上电，或 ADS 重启等）。
 - ADS 通用局限性（128 页）中提到的场景。
 - ADS 发生故障或需要维修。
- 遇到（但不限于）以下场景时，系统可能因前方/侧前方遮挡或目标类型、位置、出现时机等多种因素影响而漏检、误检或未及时检出障碍物，导致系统未警告与制动或不及警告与制动：
 - 天气条件不佳，例如雨、雪、雾天等。
 - 自车前方/侧前方存在大型车辆，遮挡自车雷达或摄像头的探测区域。
 - 自车前方/侧前方存在被遮挡、障碍物与前方视线环境的光线对比不强烈等导致障碍物识别不清晰、不准确、不完整的情况。
 - 自车前方/侧前方存在携带有大件物体的行人/骑行者。
 - 自车前方/侧前方存在慢速移动到本车道内、斜穿进入本车道内或逆向朝自车运动的行人/骑行者。
 - 自车或前方/侧前方目标处于弯道中。
 - 自车前方/侧前方存在需自车变道后才能探测到的目标。
 - 其他超出自车雷达或摄像头检测条件和范围的情形。
 - 遇到（但不限于）以下场景时，系统可能因道路湿滑、目标速度过快或过慢、目标突然制动等原因无法及时制动，例如：
 - 出现快速并入本车道的车辆或近距离切入自车前方的车辆。
 - 自车与前车相对车速差值较大。
 - 自车前方车辆突然制动。
 - 车辆重载。
 - 车辆处于上坡、下坡或急转弯路段。
 - 其他影响或降低性能的情形。
 - 强光、反光等光线不佳场景下，系统可能误检甚至误制动，例如系统可能将铁轨、龙门架、限高杆或交通指示牌、反光的轨道道钉等误检为障碍物，进而触发紧急制动。
 - 低速拥堵跟车时，车辆会优先响应驾驶员的加速跟车请求。若跟车过程中前方车辆突然停止，系统可能无法及时触发警告与自动紧急制动。
 - 防撞制动功能不会频繁激活，距前一次防撞制动激活后数秒内，系统不会再次触发防撞制动。
- 此处防撞制动功能指自动紧急制动、后向自动紧急制动、低速自动紧急制动、前向横穿碰撞制动、后向横穿碰撞制动五项功能中的任意一种。

警告

前向横穿碰撞制动是一项驾驶辅助功能，在满足车速、行车环境、障碍物情况等全部条件时触发，无法在所有情况下都能检测到车辆、行人或骑行者，且可能会受如自车行驶车速、障碍物类型、与障碍物的距离、行车环境、系统反应延迟等诸多因素的影响而失效、失当或不及时。驾驶员应时刻关注交通状况及道路环境，切勿依赖前向横穿碰撞制动来降低车速、避免碰撞或减弱碰撞影响，切勿将此代替驾驶员的正常制动操作。

由于系统性能限制，前向横穿碰撞制动可能会误触发，导致车辆在行进中突然制动。

发生前向横穿碰撞制动时，制动踏板会自行迅速向下移动。因此请务必确保制动踏板可自由移动。

例如，应确保驾驶员脚垫妥当固定，避免在驾驶员脚垫之下或之上放置物品（包括叠加脚垫），以免影响制动踏板自由移动的能力。

警告

- 发生前向横穿碰撞制动后，驾驶员应立即采取措施，避免车辆陷入进一步的危险中，避免因紧急制动导致其他事故或伤害。例如，对于确实有碰撞风险的场景，驾驶员应及时踩制动踏板确保制动；对于不必要的制动，驾驶员可以通过快速踩下加速踏板或转动方向盘的方式来中断制动。
- 驾驶员应始终保持警惕，密切关注周围各种危险情形，必要时及时人工干预或接管车辆（例如适当减速、制动、转向等），确保安全驾驶。违反上述操作会影响驾驶员的安全驾驶，可能会引发事故，甚至导致财产损失、人身伤亡。

低速自动紧急制动 (LAEB)

车辆处于 N 挡溜车、即将与车辆前方或后方的某些障碍物碰撞时自动实施制动，以降低车辆速度，从而尽可能降低碰撞程度。每次车辆启动时，本功能都会默认自动开启。

功能介绍

车辆处于 N 挡低速向前或向后溜车时，低速自动紧急制动 (LAEB) 系统实时检测车辆前后方行驶环境，当识别到自车即将与前后方的车辆、行人或骑行者碰撞时自动实施制动以降低车辆速度，并在仪表显示屏上提醒驾驶员制动。

- 自车处于 N 挡，车速约 1km/h ~ 10km/h，即将与前方向向行驶的车辆、行人或骑行者碰撞时，自动实施制动以降低车辆速度，此时仪表显示屏提示同自动紧急制动 (186 页)。
- 自车挂 N 挡，车速约 1km/h ~ 12km/h，即将与后方的静止或缓慢运动的骑行者或行人（**不包含静止的车辆**）碰撞时，自动实施制动，此时中控屏提示同后向自动紧急制动 (203 页)。

制动时，车辆会同时点亮制动灯。

警告

低速自动紧急制动是一项驾驶辅助功能，其设计目的并非避免碰撞，只能通过尝试降低行驶速度来最大限度减少碰撞程度。实施制动时，车速的降低程度或车辆的碰撞程度会受到如自车行驶车速、障碍物类型、与障碍物的距离、行车环境、系统反应延迟等诸多

警告

因素的影响，请切勿依赖低速自动紧急制动替代驾驶员的正常制动操作。

功能设置

本功能的控制开关与自动紧急制动功能相同，设置方法请参阅自动紧急制动 (186 页)。

提示

- **防撞制动**开关同时控制自动紧急制动、异形障碍物自动紧急制动、后向自动紧急制动、低速自动紧急制动、前向横穿碰撞制动、后向横穿碰撞制动六项功能。
- 关闭**防撞制动**开关仅对当前行程生效。当车辆重新上电后，防撞制动会自动重新开启。

局限性

- 低速自动紧急制动是一项驾驶辅助功能，无法应对所有交通、天气、能见度、道路和车辆状况。
- 低速自动紧急制动系统不会对以下目标实施制动。
 - 迎面向自车运动的车辆、行人或骑行者。
 - 相邻车道骑行线行驶的车辆。
 - 倒地的行人、骑行者。
 - 轮胎、石块、翻倒的车辆、静止车辆等异形障碍物。
- 遇到（但不限于）以下场景时，系统将无法实施自动制动，或正在实施制动时可能停止继续实施制动：
 - 驾驶员未系好安全带。
 - 车辆任一车门或前后盖未关闭或发生故障。
 - 驾驶员转动方向盘，或者车辆有横向失稳风险（如方向盘转角过大、转速过大）。
 - 驾驶员踩加速踏板。
 - 驾驶员深踩制动踏板又松开。
 - 能见度差（如雨、雪、雾等恶劣天气、浓烟等）。
 - 道路条件不佳（如湿滑等）。
 - 急转弯路段。
 - 车辆制动系统发生故障。

- 车辆侧面发生碰撞，或车灯附近位置发生碰撞。
- ADS 启动过程中（例如车辆刚上电，或 ADS 重启等）。
- ADS 通用局限性（128 页）中提到的场景。
- ADS 发生故障或需要维修。
- 遇到（但不限于）以下场景时，系统可能因前方/后方遮挡或前方/后方目标类型、位置、出现时机等多种因素影响而漏检、误检或未及时检出障碍物，导致系统未警告与制动或不及警告与制动：
 - 天气条件不佳，例如雨、雪、雾天气等。
 - 自车前方/后方存在大型车辆，遮挡自车雷达或摄像头的探测区域。
 - 自车前方/后方存在被遮挡、障碍物与前方视线环境的光线对比不强烈等导致障碍物识别不清晰、不准确、不完整的情况。
 - 自车前方/后方存在携带有大件物体的行人/骑行者。
 - 自车前方/后方存在慢速移动到本车道内、斜穿进入本车道内或逆向朝自车运动的行人/骑行者。
 - 自车前方/后方存在身高较矮的行人（尤其是儿童）。
 - 自车或前方/后方目标处于弯道中。
 - 自车前方/后方存在需自车变道后才能探测到的目标。
 - 前方车辆、行人或骑行者未完全与自车重叠（例如前方车辆仅部分驶入自车车道，未完全处于自车前方）。
 - 其他超出自车雷达或摄像头检测条件和范围的情形。
- 遇到（但不限于）以下场景时，系统可能因道路湿滑、目标速度过快或过慢、目标突然制动等原因无法及时制动，例如：
 - 道路状况不佳，例如洒水车作业后或雨后路面湿滑等。
 - 出现快速并入本车道的车辆或近距离切入自车前方的车辆。
 - 自车与前车相对车速差值较大。
 - 自车前方车辆突然制动。
 - 车辆重载。
- 车辆处于上坡、下坡或急转弯路段。
- 其他影响或降低性能的情形。
- 强光、反光等光线不佳场景下，系统可能误检甚至误制动，例如系统可能将铁轨、龙门架、限高杆或交通指示牌、反光的地面道钉等误检为障碍物，进而触发紧急制动。
- 低速拥堵跟车时，车辆会优先响应驾驶员的加速跟车请求。若跟车过程中前方车辆突然停止，系统可能无法及时触发警告与自动紧急制动。
- 防撞制动功能不会频繁激活，距前一次防撞制动激活后数秒内，系统不会再次触发防撞制动。

防撞制动功能指自动紧急制动、后向自动紧急制动、低速自动紧急制动、前向横穿碰撞制动、后向横穿碰撞制动五项功能中的任意一种。

警告

- 低速自动紧急制动是一项驾驶辅助功能，在满足车速、行车环境、障碍物情况等全部条件时触发，无法在所有情况下都能检测到车辆、行人或骑行者，且可能会受如自车行驶车速、障碍物类型、与障碍物的距离、行车环境、系统反应延迟等诸多因素的影响而失效、失当或不及时。驾驶员应时刻关注交通状况及道路环境，切勿依赖低速自动紧急制动来降低车速、避免碰撞或减弱碰撞影响，切勿将此代替驾驶员的正常制动操作。
- 由于系统性能限制，低速自动紧急制动可能会误触发，导致车辆在行进中突然制动，请驾驶员及时接管车辆，确保安全驾驶。
- 发生低速自动紧急制动时，制动踏板会自行迅速向下移动。因此请务必确保制动踏板可自由移动。

例如，应确保驾驶员脚垫妥当固定，避免在驾驶员脚垫之下或之上放置物品（包括叠加脚垫），以免影响制动踏板自由移动的能力。
- 发生自动紧急制动后，驾驶员应立即采取相应措施，避免车辆陷入进一步的危险中避免因紧急制动导致其他事故或伤害。例如，对于确实有碰撞风险的场景，驾驶员应及时踩制动踏板确保制动；对于不必要的制动，驾驶员可以通过快速踩下加速踏板或转动方向盘的方式来中断制动。

警告

• 驾驶员应始终保持警惕，密切注意周围各种危险情形，必要时及时人工干预或接管车辆（例如适当减速、制动、转向等），确保安全驾驶。违反上述操作会影响驾驶员的安全驾驶，可能会引发事故，甚至导致财产损失、人身伤亡。

红绿灯提醒 (TLA)

当车辆在只准直行的车道上行驶且存在闯红灯风险或绿灯未起步时发出提示，提醒驾驶员合理驾驶。本功能默认开启。激活 ACC/LCC/NCA 等场景下，本功能会被部分或全部抑制。

功能介绍

红绿灯提醒 (TLA) 系统利用地图和摄像头获得当前车道的标准机动车交通信号灯和车道信息。当车辆以 100km/h 以下的速度在只准直行的车道上行驶至常规路口时，红绿灯提醒系统会根据机动车交通信号灯和自行车行驶状态，在必要时通过仪表显示屏发出闯红灯提醒或绿灯起步提醒。

- 闯红灯提醒：当前车道的机动车信号灯为红灯，而自车未停车导致存在闯红灯风险时，仪表显示屏上的停止线红色高亮，并伴有提示音。



*画面仅供参考，请以产品实际为准

- 绿灯起步提醒：自车在红灯路口停车后，机动车交通信号灯变为绿灯，但自车未在规定时间内起步时，仪表显示屏上会弹出**绿灯请通行**的文字提示，并伴有提示音。



*画面仅供参考，请以产品实际为准

以下场景时，红绿灯提醒功能会被抑制：

- 激活 ACC 后，仅闯红灯预警生效，绿灯起步提醒不生效。
- 激活 LCC 或 NCA 后，绿灯起步提醒和闯红灯预警都不生效。

功能设置

方法

在中控屏进入 ADS APP，点触 **辅助驾驶** > **主动安全**，开启或关闭**红绿灯提醒**开关。

该开关默认开启。

局限性

- 红绿灯提醒是一项驾驶辅助功能，无法应对所有交通、天气、能见度、道路和车辆状况。
- 红绿灯提醒系统仅适用于只准直行的车道，无法在左转/右转/掉头车道或左转直行共用/右转直行共用车道等非只准直行的车道上生效。
- 红绿灯提醒系统仅可识别标准机动车交通信号灯，无法应对其他类型交通信号灯（例如根据地方标准设置的非圆形灯体结构的机动车交通信号灯等）。
- 遇到（但不限于）以下场景时，红绿灯提醒及其相关功能可能不当工作或退出：
 - 车道线、停止线或车道内的车道箭头标识模糊，例如车道标线过度磨损。
 - 车道线、停止线或车道内的车道箭头标志混乱，例如新旧标线重叠或车道线因道路施工临时调整。
 - 车道线迅速变化，例如车道分叉、横穿或合并。
 - 物体或景观特征投射到车道上，形成大面积阴影。
 - 道路或交通灯近期更改，导致红绿灯识别系统采用了过时的机动车交通信号灯信息。
 - 车辆定位不准，导致红绿灯识别系统采用了邻近道路的标准机动车信号灯信息。例如多层高架道路、主辅路共存的道路等复杂道路。
 - ADS 启动过程中（例如车辆刚上电，或 ADS 重启等）。
 - ADS 通用局限性（128 页）中提到的场景。

- ADS 发生故障或需要维修。

警告

- 红绿灯提醒仅做闯红灯预警或绿灯起步提醒，不能主动干预或调整车辆行为。
- 红绿灯提醒识别的信息并非始终准确，切勿依赖红绿灯提醒识别提供的信息进行驾驶。
- 驾驶员应始终保持警惕，密切注意周围各种危险情形，必要时及时人工干预或接管车辆（例如适当减速、制动、转向等），确保安全驾驶。违反上述操作会影响驾驶员的安全驾驶，可能会引发事故，甚至导致财产损失、人身伤亡。

交通信号灯识别（TLR）

识别并实时显示交通信号灯信息，提醒驾驶员合理驾驶。本功能默认开启，驾驶员无需操作。

功能介绍

交通信号灯识别（TLR）系统利用通过摄像头感知前方路口的标准机动车交通信号灯信息，并在仪表显示屏上实时显示识别到的机动车交通信号灯的颜色状态。



*画面仅供参考，请以产品实际为准

局限性

- 交通信号灯识别是一项驾驶辅助功能，无法应对所有交通、天气、能见度、道路和车辆状况。
- 遇到（但不限于）以下场景时，交通信号灯识别及其相关功能可能不工作或退出：
 - 道路或交通信号灯近期更改，导致交通信号灯识别系统采用了过时的机动车交通信号灯信息。
 - 车辆定位不准，导致交通信号灯识别系统采用了邻近道路的机动车交通信号灯信息。例如多层高架道路、主辅路共存的道路等复杂道路。

- 车辆定位异常，且摄像头未识别到机动车交通信号灯，导致仪表显示屏不显示交通信号灯信息。
- ADS 启动过程中（例如车辆刚上电，或 ADS 重启等）。
- ADS 通用局限性（128 页）中提到的场景。
- ADS 发生故障或需要维修。

警告

- 交通信号灯识别仅做交通信号灯显示和提醒，不能主动干预或调整车辆行驶速度。
- 驾驶员应根据当地的交通法律法规和实际道路状况驾驶车辆，确保安全驾驶。
- 交通信号灯识别的信息并非始终准确，切勿过度依赖交通信号灯识别提供的信息进行驾驶。
- 驾驶员应始终保持警惕，密切注意周围各种危险情形，必要时及时人工干预或接管车辆（例如适当减速、制动、转向等），确保安全驾驶。违反上述操作会影响驾驶员的安全驾驶，可能会引发事故，甚至导致财产损失、人身伤亡。

交通标志识别（TSR）

识别并实时显示交通标志信息，提醒驾驶员合理驾驶。本功能默认开启，驾驶员无需操作。

功能介绍

交通标志识别（TSR）系统利用地图和摄像头获得当前道路上的交通标志信息，当前可识别的标志包括限制速度标志和停车让行标志。



*画面仅供参考，请以产品实际为准

仪表显示屏上的限制速度标志会在识别到对应的取消限速标志之后消失。

局限性

- 交通标志识别是一项驾驶辅助功能，无法应对所有交通、天气、能见度、道路和车辆状况。

- 遇到（但不限于）以下场景时，交通标志识别及其相关功能可能不工作或退出：
 - 道路或车速限制近期更改，导致交通标志识别采用了过时的道路限速。例如道路施工、交通管制等场景。
 - 车辆定位不准，导致交通标志识别采用了邻近道路的限速。例如多层高架道路、主辅路共存的道路等复杂道路。
 - 交通标志损坏、褪色、未按规定设置或摆放等异常场景。
 - ADS 启动过程中（例如车辆刚上电，或 ADS 重启等）。
 - ADS 通用局限性（128 页）中提到的场景。
 - ADS 发生故障或需要维修。

警告

- 交通标志识别仅做交通标志显示和提醒，不能主动干预或调整车辆行为。
- 交通标志识别的信息并非始终准确，切勿过度依赖交通标志识别提供的信息进行驾驶。
- 驾驶员应始终保持警惕，密切注意周围各种危险情形，必要时及时人工干预或接管车辆（例如适当减速、制动、转向等），确保安全驾驶。违反上述操作会影响驾驶员的安全驾驶，可能会引发事故，甚至导致财产损失、人身伤亡。

侧向安全

车道偏离预警 (LDW)

在驾驶员没有主动转向但车辆偏离车道时发出预警，提醒驾驶员及时采取措施。本功能默认开启。

功能介绍

车道偏离预警 (LDW) 系统利用摄像头等传感器识别车道线，并检测自车在车道中的位置。当车辆以约 60 km/h ~ 150 km/h 的车速行驶时，如果车道线清晰、路况良好，驾驶员没有主动转向（例如打开转向灯等）但车辆偏离车道，则仪表显示屏上会将车辆偏向一侧的车道线红色高亮显示，伴有提示音。



*画面仅供参考，请以产品实际为准

功能设置

④ 方法

在中控屏进入 ADS APP，点触  > 辅助驾驶 > 主动安全，设置车道偏离辅助参数为预警或预警+纠偏。

- 关：不开启任何车道偏离辅助功能。
- 预警：仅开启车道偏离预警，即车辆仅会进行车道偏离预警，不会辅助转动方向盘。
- 预警+纠偏：同时开启车道偏离预警和车道保持辅助，即车辆不仅会进行车道偏离预警，还会辅助驾驶员短暂地转动方向盘，将车辆转向到原车道上（仅限于非急弯路段）。

参数默认值为**预警+纠偏**。

① 提示

车道偏离辅助参数设置为**预警+纠偏**时，会同步开启车道保持辅助功能，详情请参阅车道保持辅助 (196 页)。

局限性

- 车道偏离预警是一项辅助功能，无法应对所有交通、天气、能见度、道路和车辆状况。

- 遇到以下场景时，车道偏离预警不生效：

- 车辆任一车门、前后盖未关闭或发生故障。
- 驾驶员主动转向，例如打开转向灯等。

- 遇到（但不限于）以下场景时，车道偏离预警及其相关功能可能不工作或退出：

- 车道线模糊，例如车道标线过度磨损。
- 车道线混乱，例如新旧标线重叠或车道线因道路施工临时调整。
- 车道线迅速变化，例如车道分叉、横穿或合并。
- 车辆驶入或驶出急弯，或行驶在急弯道上。
- 在多车道弯道中，车辆偏出非最内侧弯道的内侧车道线。
- 物体或景观特征投射到车道上，形成大面积阴影。
- ADS 启动过程中（例如车辆刚上电，或 ADS 重启等）。
- ADS 通用局限性 (128 页) 中提到的场景。
- ADS 发生故障或需要维修。

⚠ 警告

- 切勿过度依赖车道偏离预警功能来提醒行车方向，以免驶出行车道界限。
- 车道偏离预警仅可发出车道偏离的预警信息，无法对车辆实施转向干预。
- 驾驶员应始终保持警惕，密切注意周围各种危险情形，必要时及时人工干预或接管车辆（例如适当减速、制动、转向等），确保安全驾驶。违反上述操作会影响驾驶员的安全驾驶，可能会引发事故，甚至导致财产损失、人身伤亡。

车道保持辅助 (LKA)

在驾驶员没有主动转向但车辆偏离车道时辅助驾驶员短暂地转动方向盘，将车辆转向到原车道上。本功能默认开启。

功能介绍

车道保持辅助 (LKA) 系统利用摄像头等传感器识别车道线，并检测自车在车道中的位置。当车辆以约 60 km/h ~ 150 km/h 的车速在非急弯路段上行驶时，如果车道线清晰、路况良好，驾驶员没有主动转向（没有较大力度转动方向盘、打开转向灯等）但车辆偏离车道，则车道保持辅助系统会辅助驾驶员短暂地转动方向盘，将车辆转向到原车道上。



*画面仅供参考，请以产品实际为准

功能设置

④ 方法

在中控屏进入 ADS APP，点触 **辅助驾驶** > **主动安全**，设置**车道偏离辅助**参数为**预警+纠偏**。

- 关：不开启任何车道偏离辅助功能。
- 预警：仅开启车道偏离预警，即车辆仅会进行车道偏离预警，不会辅助转动方向盘。
- 预警+纠偏：同时开启车道偏离预警和车道保持辅助，即车辆不仅会进行车道偏离预警，还会辅助驾驶员短暂地转动方向盘，将车辆转向到原车道上（仅限于非急弯路段）。

参数默认值为**预警+纠偏**。

局限性

- 车道保持辅助是一项驾驶辅助功能，无法应对所有交通、天气、能见度、道路和车辆状况。
- 遇到以下场景时，车道保持辅助不生效：
 - 车辆任一车门、前后盖未关闭或发生故障。
 - 驾驶员主动转向，例如打开转向灯等。

- 遇到（但不限于）以下场景时，车道保持辅助及其相关功能可能不工作或退出：

- 车道线模糊，例如车道标线过度磨损。
- 车道线混乱，例如新旧标线重叠或车道线因道路施工临时调整。
- 车道线迅速变化，例如车道分叉、横穿或合并。
- 车辆驶入或驶出急弯，或行驶在急弯道上。
- 在多车道弯道中，车辆偏出非最内侧弯道的内侧车道线。
- 物体或景观特征投射到车道上，形成大面积阴影。
- 车辆转向系统发生故障。
- ADS 启动过程中（例如车辆刚上电，或 ADS 重启等）。
- ADS 通用局限性（128 页）中提到的场景。
- ADS 发生故障或需要维修。

⚠ 警告

- 车道保持辅助只会车辆在偏离车道时辅助纠正车辆回到原车道，无法持续辅助驾驶员控制车辆保持在车道中央区域行驶。
- 车道保持辅助的纠偏干预为最低限度的转向操作。切勿过度依赖依赖车道保持辅助功能来避免侧面碰撞。
- 驾驶员应始终保持警惕，密切注意周围各种危险情形，必要时及时人工干预或接管车辆（例如适当减速、制动、转向等），确保安全驾驶。违反上述操作会影响驾驶员的安全驾驶，可能会引发事故，甚至导致财产损失、人身伤亡。

紧急车道保持辅助 (ELKA)

在车辆偏离当前车道且存在与他车碰撞、驶离道路边界等风险时，紧急辅助驾驶员转动方向盘以规避和减轻碰撞风险。本功能默认开启，触发条件默认为**障碍物或实线**。

功能介绍

紧急车道保持辅助 (ELKA) 系统利用摄像头等传感器识别周边行驶环境（车道线、道路边缘、对向来车、后向来车等），并检测自车在车道中的位置。当车辆在非急弯路段上行驶但偏离自车车道，紧急车道保持辅助系统可以根

据驾驶员设置的触发条件，在遇到以下障碍物或实线风险时紧急辅助驾驶员短暂地转动方向盘，将车辆转向到原车道上，以减少碰撞或压实线的风险。

- 车辆以约 40km/h ~ 130km/h 的车速行驶，偏离自车道（与是否打转向灯无关）且存在以下风险：
 - 与相邻车道的对向车辆或侧后方车辆（含摩托车）碰撞的风险
 - 驶出道路边沿的风险
- 车辆以约 60km/h ~ 130km/h 的车速行驶，偏离自车道但未打转向灯，且存在压实线车道线（含中间车道线为双线且自车一侧为实线）行驶的风险。

辅助车辆转向的同时，仪表显示屏上将风险检测的车道线红色高亮，同时风险目标红色高亮。



*画面仅供参考，请以产品实际为准

如果驾驶员此时大力踩下制动踏板、加速踏板或转动方向盘，紧急车道偏离辅助系统会自动退出。

① 提示

- 紧急车道偏离辅助功能与车道偏离辅助功能可以同时开启。
- 如果可能出现前述风险，但回到原车道也可能出现新的碰撞风险（例如自车前方存在静止障碍物，回正车辆可能与前方障碍物碰撞时），则紧急车道偏离辅助系统不会干预车辆行驶方向。

功能设置

📍 方法

在中控屏进入 ADS APP，点击 **辅助驾驶 > 主动安全**，开启或关闭**侧向防碰撞辅助**开关。开启该开关后，还可以设置相应的触发条件。

- 障碍物：仅对侧向障碍物（例如相邻车道上的对向或后向来车等）触发。
- 障碍物或实线：除对侧向障碍物触发外，还对实线车道线触发。

该开关默认开启，参数默认值为**障碍物或实线**。

局限性

- 紧急车道保持辅助是一项驾驶辅助功能，无法应对所有交通、天气、能见度、道路和车辆状况。
- 遇到以下场景时，紧急车道保持辅助不生效：
 - 车辆任一车门、前后盖未关闭或发生故障。
 - 驾驶员踩下加速踏板、制动踏板或转动方向盘。
 - 若系统辅助驾驶员纠偏，车辆可能与纠偏后路径上的障碍物发生碰撞。
- 遇到（但不限于）以下场景时，紧急车道保持辅助及其相关功能可能不工作或退出：
 - 驾驶员踩下加速踏板、制动踏板或转动方向盘。
 - 自车前方存在大型车辆，遮挡自车雷达或摄像头的探测区域。
 - 探测对象速度过快（例如突然有其他车辆快速移动或近距离移动到自车前方），导致紧急车道保持辅助系统无法及时转向。
 - 天气条件不佳，例如雨、雪、雾天等。
 - 道路边界不清晰。
 - 车道线模糊，例如车道标线过度磨损。
 - 车道线混乱，例如新旧标线重叠或车道线因道路施工临时调整。
 - 车道线迅速变化，例如车道分叉、横穿或合并。
 - 物体或景观特征投射到车道上，形成大面积阴影。
 - 自车或前方目标处于弯道中。
 - 自车处于路口。
 - 自车偏离撞向逆向车道的栅栏、水马、锥桶等障碍物。
 - 车辆转向系统发生故障。
 - ADS 启动过程中（例如车辆刚上电，或 ADS 重启等）。
 - ADS 通用局限性（128 页）中提到的场景。
 - ADS 发生故障或需要维修。

- 遇到（但不限于）以下场景时，系统可能因目标类型、位置、出现时机、被遮挡等多种因素影响而漏检、误检或未及时检出障碍物，导致系统未警告与转向或不及警告与转向：
 - 前车侧前/侧后方存在栅栏、水马、锥桶等系统可能漏检的障碍物。
 - 前车侧前/侧后方被遮挡，例如存在车辆、行人、骑行者等遮挡前车雷达或摄像头的探测区域的障碍物。
 - 前车侧前/侧后方存在与前方视线环境的光线对比不强烈的障碍物。
 - 前车侧前/侧后方存在需前车变道后才能探测到的目标。
 - 前车或侧前/侧后方目标处于弯道中。
 - 其他超出前车雷达或摄像头检测条件和范围的情形。
- 遇到（但不限于）以下场景时，系统可能不会触发紧急车道保持。
 - 前车前方车道内车辆急减速。
 - 有车辆快速驶入前车车道。
 - 前车车道内存在静止障碍物。
- 遇到（但不限于）以下场景时，系统可能因道路湿滑、前车侧向偏离速度过大、驾驶员抵抗方向盘等原因无法及时纠偏，例如：
 - 道路状况不佳，例如洒水车作业后或雨后路面湿滑等。
 - 前车侧向偏离速度过大或过小。
 - 车辆处于急转弯路段。
 - 驾驶员有抵抗方向盘的动作。
 - 其他影响或降低车辆转向性能的情形。

警告

- 紧急车道保持辅助只会车辆在车辆偏离车道时辅助纠正车辆回到原车道，无法持续辅助驾驶员控制车辆保持在车道中央区域行驶。
- 紧急车道保持辅助的纠偏干预为最低限度的转向操作。切勿过度依赖紧急车道保持辅助功能来避免侧面碰撞。

警告

- 驾驶员应始终保持警惕，密切注意周围各种危险情形，必要时及时人工干预或接管车辆（例如适当减速、制动、转向等），确保安全驾驶。违反上述操作会影响驾驶员的安全驾驶，可能会引发事故，甚至导致财产损失、人身伤亡。

侧向障碍物防碰撞（LOCP）

在车辆存在与侧向成排水马、栅栏、小幅占用前车车道的车辆等障碍物碰撞的风险时，紧急辅助驾驶员转动方向盘以规避和减轻碰撞风险。本功能默认开启，触发条件默认为**障碍物或实线**。

功能介绍

侧向障碍物防碰撞（LOCP）系统利用摄像头等传感器识别周边行驶环境，当车辆在非急弯路段上以约 30 km/h~130 km/h 的车速行驶，侧向障碍物防碰撞系统会在存在以下侧向碰撞风险时紧急辅助驾驶员短暂地转动方向盘，以规避和减轻碰撞风险：

- 侧向静态障碍物碰撞风险，例如侧向成排水马、成排锥桶、道路边沿、栅栏等。
- 侧向动态障碍物碰撞风险，例如小幅占用前车车道的车辆、骑行者等。

辅助车辆转向的同时，仪表显示屏上将风险侧的车道线红色高亮，同时风险目标红色高亮，参见紧急车道保持辅助（ELKA）（196 页）。如果驾驶员此时大力踩下制动踏板、加速踏板或转动方向盘，侧向障碍物防碰撞系统会自动退出。

避让完成后，侧向障碍物防碰撞系统会辅助驾驶员将车辆转向到原车道上。

提示

如果可能出现前述风险，但回到原车道也可能出现新的碰撞风险（例如前车前方存在静止障碍物，回正车辆可能与前方障碍物碰撞时），则侧向障碍物防碰撞系统不会干预车辆行驶方向。

功能设置

本功能的控制开关与紧急车道保持辅助功能相同，设置方法请参阅紧急车道保持辅助（ELKA）（196 页）。

局限性

- 侧向障碍物防碰撞是一项驾驶辅助功能，无法应对所有交通、天气、能见度、道路和车辆状况。
- 遇到（但不限于）以下场景时，侧向障碍物防碰撞及其相关功能可能不工作或退出：
 - 驾驶员踩下加速踏板、制动踏板或转动方向盘。
 - 自车前方存在大型车辆，遮挡自车雷达或摄像头的探测区域。
 - 探测对象速度过快（例如突然有其他车辆快速移动或近距离移动到自车前方），导致紧急车道保持辅助系统无法及时转向。
 - 天气条件不佳，例如雨、雪、雾天等。
 - 自车或前方目标处于弯道中。
 - 自车处于路口。
 - 车辆转向系统发生故障。
 - ADS 启动过程中（例如车辆刚上电，或 ADS 重启等）。
 - ADS 通用局限性（128 页）中提到的场景。
 - ADS 发生故障或需要维修。
- 遇到（但不限于）以下场景时，系统可能因侧前/后方遮挡或侧前/后方目标类型、位置、出现时机等多种因素影响而漏检、误检或未及时检出障碍物，导致系统未警告与转向或不及警告与转向：
 - 自车侧前/侧后方的栅栏、水马等“硬隔离”目标过小。
 - 自车侧前/侧后方被遮挡，例如存在车辆、行人、骑行者等遮挡自车雷达或摄像头的探测区域。
 - 自车侧前/侧后方存在与前方视线环境的光线对比不强烈的障碍物。
 - 自车侧前/侧后方存在需自车变道后才能探测到的目标。
 - 自车或侧前/侧后方目标处于弯道中。
 - 其他超出自车雷达或摄像头检测条件和范围的情形。
- 遇到（但不限于）以下场景时，系统可能不会触发侧向障碍物防碰撞：
 - 自车前方车道内车辆急减速。
 - 有车辆快速驶入自车车道。
 - 自车车道内存在静止障碍物。
- 遇到（但不限于）以下场景时，系统可能因道路湿滑、自车侧向偏离速度过大、驾驶员抵抗方向盘等原因无法及时纠偏，例如：
 - 道路状况不佳，例如洒水车作业后或雨雪后路面湿滑等。
 - 自车侧向偏离速度过大或过小。
 - 车辆处于急转弯路段。
 - 驾驶员有抵抗方向盘的动作。
 - 其他影响或降低车辆转向性能的情形。

警告

- 侧向障碍物防碰撞只会车辆在车辆偏离车道时辅助纠正车辆回到原车道，无法持续辅助驾驶员控制车辆保持在车道中央区域行驶。
- 侧向障碍物防碰撞的纠偏干预为最低限度的转向操作。切勿过度依赖侧向障碍物防碰撞功能来避免侧面碰撞。
- 驾驶员应始终保持警惕，密切注意周围各种危险情形，必要时及时人工干预或接管车辆（例如适当减速、制动、转向等），确保安全驾驶。违反上述操作会影响驾驶员的安全驾驶，可能会引发事故，甚至导致财产损失、人身伤亡。

盲区监测预警（BSD）

在检测到驾驶员视觉盲区内的目标时发出风险预警提示，提醒驾驶员注意安全驾驶。本功能默认开启。

功能介绍

盲区监测预警（BSD）系统利用雷达和摄像头等传感器检测车辆侧后方驾驶员盲区内的目标（车辆、骑行者）。当车辆以约 10km/h~150km/h 的速度行驶时，盲区监测预警系统会在检测到盲区内存在目标时，点亮目标侧外后视镜上的报警灯；如果此时驾驶员拨动转向灯拨杆，则（目标侧外后视镜上的报警灯）长亮，同时在仪表显示屏上将风险目标红色高亮显示，并可选发出提示音（参见功能设置），提醒驾驶员有碰撞危险。



*画面仅供参考，请以产品实际为准

如果此时中控屏正在显示预警侧的侧后方影像（360°全景环视影像），则对应的影像画面底部会显示红色光晕，以提醒驾驶员注意盲区风险。

提示

请勿在外后视镜镜片上粘贴任何物体，以免影响正常使用盲区监测预警功能。

功能设置

方法

在中控屏进入 ADS APP，点触 **辅助驾驶** > **主动安全**，设置**盲区监测预警**参数。

- 关：关闭盲区监测预警。
- 报警灯：开启盲区监测预警，通过报警灯的方式提示盲区风险。
- 报警灯+提示音：开启盲区监测预警，在报警灯提示的基础上，如果驾驶员在存在盲区风险时拨动转向灯拨杆，座舱会发出提示音提醒。

该参数默认值为**报警灯 + 提示音**。

局限性

- 盲区监测预警是一项驾驶辅助功能，无法应对所有交通、天气、能见度、道路和车辆状况。
- 遇到（但不限于）以下场景时，盲区监测预警及其相关功能可能不工作或退出：
 - 车辆行驶在急转弯路段。
 - 车辆行驶速度低于 10km/h。
 - 自车正在超越前车或会车。
 - ADS 启动过程中（例如车辆刚上电，或 ADS 重启等）。
 - ADS 通用局限性（128 页）中提到的场景。
 - ADS 发生故障或需要维修。

警告

- 在盲区监测预警系统发出预警时，驾驶员应避免向预警侧车道进行变道。驾驶员应确保始终以安全方式变更车道。
- 盲区监测预警不能取代内外后视镜的作用。
- 驾驶员应始终保持警惕，密切注意周围各种危险情形，必要时及时人工干预或接管车辆（例如适当减速、制动、转向等），确保安全驾驶。违反上述操作会影响驾驶员的安全驾驶，可能会引发事故，甚至导致财产损失、人身伤亡。

开门预警（DOW）

在检测到打开车门存在碰撞风险时发出预警，提醒驾驶员注意碰撞风险，提高安全性。本功能默认开启。

功能介绍

开门预警（DOW）系统通过雷达等传感器检测自车左右两侧后方的目标（车辆、骑行者）。当车辆在上电状态下静止或以约 5km/h 以下速度缓慢行驶时，开门预警系统会在检测到自车开门有碰撞风险时，相应侧外后视镜上的报警灯以及车门氛围灯点亮，以提醒驾驶人员注意风险；如果此时驾乘人员打开相应车门，则相应侧外后视镜上的报警灯以及车门氛围灯点亮，车外危险报警灯还会闪烁，伴有提示音，提醒驾乘人员注意碰撞风险。



*画面仅供参考，请以产品实际为准

提示

请勿在外后视镜镜片上粘贴任何物体，以免影响正常使用车门开启预警功能。

功能设置

方法

在中控屏进入 ADS APP，点触 **辅助驾驶** > **主动安全**，开启或关闭**车门开启预警**开关。该开关默认开启。

局限性

- 开门预警是一项驾驶辅助功能，无法应对所有交通、天气、能见度、道路和车辆状况。
- 遇到（但不限于）以下场景时，开门预警及其相关功能可能不工作或退出：
 - 自行车在转弯处或墙体旁等位置停留。
 - 自行车后方存在大型车辆，遮挡自行车的雷达探测区域。
 - 存在较小的目标或缓慢移动的目标。
 - 目标速度太快或有转向行为，例如目标车辆变道至自行车正后方、其他车辆在自行车正后方突然变道出现在检测区域中。
 - ADS 启动过程中（例如车辆刚上电，或 ADS 重启等）。
 - ADS 通用局限性（128 页）中提到的场景。
 - ADS 发生故障或需要维修。

警告

- 开门预警系统不能透过其他车辆或障碍物探测到其后的物体。
- 开门预警不能取代内外后视镜的作用，不能取代驾乘人员的目视检查。开门下车前主动观察开门环境是驾乘人员保证人身安全最有效的措施和责任。
- 开门预警系统可能会在不存在碰撞风险时发出警告。请保持警觉，时刻关注交通状态，以便预测是否需要采取任何措施。
- 开门预警系统仅能通过报警提示碰撞风险，不能避免碰撞事故。
- 驾驶员应始终保持警惕，密切注意周围各种危险情形，必要时及时人工干预或接管车辆（例如适当减速、制动、转向等），确保安全驾驶。违反上述操作会影响驾驶员的安全驾驶，可能会引发事故，甚至导致财产损失、人身伤亡。

1

2

3

4

5

6

7

8

9

10

11

12

13

14

后向安全

后向碰撞预警 (RCW)

车辆前行时，在检测到车辆可能被后方车辆追尾时发出预警。本功能默认开启。

功能介绍

当车辆以约 150 km/h 以下的速度前行时，后向碰撞预警 (RCW) 系统通过摄像头等传感器实时检测车辆后方行驶环境，当识别到后方车辆可能碰撞到自车 (即追尾) 时发出预警。

预警时，仪表显示屏上会在自车后方显示红色的动态红色高光弧线，同时伴有提示音。



*画面仅供参考，请以产品实际为准

除通过仪表显示屏向自车驾驶员预警外，车辆还会同时打开危险报警灯，向后车驾驶员提示碰撞风险。

倒车时，后向碰撞预警系统不起作用。

警告

后向碰撞预警是一项驾驶辅助功能，其预警时机会受到如自车行驶车速、障碍物类型、与障碍物的距离、行车环境、系统反应延迟等诸多因素的影响，可能无法及时发出预警、漏发预警或误预警。后向碰撞预警不能代替驾驶员的驾驶和判断。

功能设置

方法

在中控屏进入 ADS APP，点触  > 辅助驾驶 > 主动安全，开启或关闭后向碰撞预警开关。

局限性

- 后向碰撞预警是一项驾驶辅助功能，无法应对所有交通、天气、能见度、道路和车辆状况。
- 后向碰撞预警系统仅在自车静止或向前行驶时生效。倒车时，自车不会对正后方的碰撞风险进行预警。

- 遇到 (但不限于) 以下场景时，系统可能无法发出预警：
 - 车辆任一车门或前后盖未关闭或发生故障。
 - 驾驶员转动方向盘，或者车辆有横向失稳风险 (如方向盘转角或转速过大)。
 - 驾驶员踩加速踏板。
 - 驾驶员深踩制动踏板又松开。
 - ADS 启动过程中 (例如车辆刚上电，或 ADS 重启等)。
 - ADS 通用局限性 (128 页) 中提到的场景。
 - ADS 发生故障或需要维修。
- 遇到 (但不限于) 以下场景时，系统可能因后方遮挡或后方目标类型、位置、出现时机等多种因素影响而漏检、误检或未及时检出障碍物，导致系统未预警或不及预警：
 - 天气条件不佳，例如雨、雪、雾天等。
 - 自车后方存在大型车辆，遮挡自车雷达或摄像头的探测区域。
 - 自车后方存在被遮挡、障碍物与前方视线环境的光线对比不强烈等导致障碍物识别不清晰、不准确、不完整的情况。
 - 自车或后方目标处于弯道中。
 - 自车后方存在需自车变道后才能探测到的目标。
 - 探测对象速度过快，例如突然有其他车辆快速移动或近距离移动到自车后方。
 - 自车正在倒车。
 - 其他超出自车雷达或摄像头检测条件和范围的情形。
- 强光、反光等光线不佳场景下，系统可能误检，例如系统可能将铁轨、龙门架、限高杆或交通指示牌、反光的地面道钉等误检为障碍物，进而触发预警。

警告

- 后向碰撞预警是一项驾驶辅助功能，其预警时机会受到如自行车行驶车速、障碍物类型、与障碍物的距离、行车环境、系统反应延迟等诸多因素的影响。后向碰撞预警仅提供预警辅助，不能代替驾驶员的驾驶和判断。切勿过度依赖后向碰撞预警系统发出的预警，切勿用后向碰撞预警代替驾驶员的观察和判断。
- 后向碰撞预警仅能通过预警来提示碰撞风险，不能避免碰撞事故或减轻碰撞伤害。当车辆发出预警时，驾驶员应立即采取安全措施，避免车辆陷入进一步的危险中。
- 由于系统性能限制，后向碰撞预警可能无法及时发出预警、漏发预警或误预警。
- 驾驶员应始终保持警惕，密切注意周围各种危险情形，必要时及时人工干预或接管车辆（例如适当减速、制动、转向等），确保安全驾驶。违反上述操作会影响驾驶员的安全驾驶，可能会引发事故，甚至导致财产损毁、人身伤亡。

后向自动紧急制动（RAEB）

低速倒车时，在自车即将与后方的静止车辆、静止或缓慢运动的行人或骑行者碰撞时自动实施制动，以降低车辆速度，从而尽可能降低碰撞程度。每次车辆启动时，本功能都会默认自动开启。

功能介绍

车辆倒车时，后向自动紧急制动（RAEB）系统通过摄像头等传感器实时检测车辆后方行驶环境，在遇到以下碰撞风险时，自动实施制动以降低车辆速度，并在中控屏上提示驾驶员存在碰撞风险：

- 车辆以约 3 km/h ~ 60 km/h 速度倒车，即将与后方的静止车辆发生碰撞。
- 车辆以约 1 km/h ~ 60 km/h 的速度倒车，即将与后方静止或缓慢运动的行人或骑行者发生碰撞。

实施后向自动紧急制动时，中控屏上会在自车后方显示动态红色弧线，并将风险目标红色高亮显示，伴有**请踩刹车**的文字提示，提醒驾驶员采取制动措施。

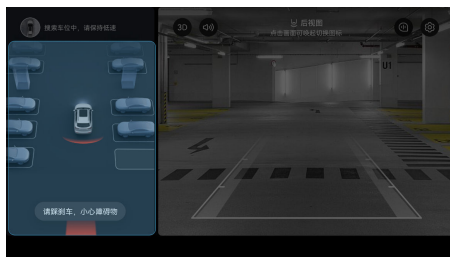

*画面仅供参考，请以产品实际为准

制动时，车辆会同时点亮制动灯。

警告

后向自动紧急制动是一项驾驶辅助功能，其设计目的并非避免碰撞，只能通过尝试降低行驶速度来最大限度减少碰撞程度。实施制动时，车速的降低程度或车辆的碰撞程度会受到如自行车行驶车速、障碍物类型、与障碍物的距离、行车环境、系统反应延迟等诸多因素的影响，请切勿依赖后向自动紧急制动替代驾驶员的正常制动操作。

功能设置**④ 方法**

本功能的控制开关与自动紧急制动功能相同，设置方法请参阅自动紧急制动（186 页）。

① 提示

- **防撞制动**开关同时控制自动紧急制动、后向自动紧急制动、低速自动紧急制动、前向横穿碰撞制动、后向横穿碰撞制动五项功能。
- 关闭**防撞制动**开关仅对当前行程生效。当车辆重新上电后，防撞制机会自动重新开启。

局限性

- 后向自动紧急制动是一项驾驶辅助功能，无法应对所有交通、天气、能见度、道路和车辆状况。
- 后向自动紧急制动系统仅对静止或缓慢运动的车辆、行人或骑行者生效，不会因其他类型的后向目标自动实施制动。
- 后向自动紧急制动系统不会对轮胎、石块、翻倒的车辆等异形障碍物实施制动。
- 遇到（但不限于）以下场景时，后向自动紧急制动功能将无法实施自动制动，或正在实施制动时可能停止继续实施制动：

- 车辆任一车门或前后盖未关闭（或发生故障）。
- 驾驶员转动方向盘，或者车辆有横向失稳风险（如方向盘转角过大、转速过大）。
- 驾驶员踩加速踏板。
- 驾驶员深踩制动踏板又松开。
- 能见度差（如雨、雪、雾等恶劣天气、浓烟等）。
- 道路条件不佳（如湿滑等）。
- 急转弯路段。
- 车辆制动系统发生故障。
- 车辆侧面发生碰撞，或车灯附近位置发生碰撞。
- ADS 启动过程中（例如车辆刚上电，或 ADS 重启等）。
- ADS 通用局限性（128 页）中提到的场景。
- ADS 发生故障或需要维修。
- 遇到（但不限于）以下场景时，系统可能因后方遮挡或后方目标类型、位置、出现时机等多种因素影响而漏检、误检或未及时检出障碍物，导致系统未警告与制动或不及警告与制动：
 - 天气条件不佳，例如雨、雪、雾天等。
 - 自车后方存在大型车辆，遮挡自车雷达或摄像头的探测区域。
 - 自车后方存在被遮挡、障碍物与前方视线环境的光线对比不强烈等导致障碍物识别不清晰、不准确、不完整的情况。
 - 自车后方存在携带有大件物体的行人/骑行者。
 - 自车后方存在慢速移动到本车道内、斜穿进入本车道内或逆向朝自车运动的行人/骑行者。
 - 自车后方存在身高较矮的行人（尤其是儿童）。
 - 自车或后方目标处于弯道中。
 - 自车后方存在需自车变道后才能探测到的目标。
 - 其他超出自车雷达或摄像头检测条件和范围的情形。
- 遇到（但不限于）以下场景时，系统可能因道路湿滑、目标速度过快或过慢、目标突然制动等原因无法及时制动，例如：

- 道路状况不佳，例如洒水车作业后或雨后路面湿滑等。
- 出现快速并入本车道的车辆或近距离切入自车前方的车辆。
- 自车与前车相对车速差值较大。
- 自车前方车辆突然制动。
- 车辆重载。
- 车辆处于上坡、下坡或急转弯路段。
- 其他影响或降低性能的情形。
- 强光、反光等光线不佳场景下，系统可能误检甚至误制动，例如系统可能将轨枕、龙门架、限高杆或交通指示牌、反光的地面道钉等误检为障碍物，进而触发紧急制动。
- 防撞制动功能不会频繁激活，距前一次防撞制动激活后数秒内，系统不会再次触发防撞制动。
防撞制动功能指自动紧急制动、后向自动紧急制动、低速自动紧急制动、前向横穿碰撞制动、后向横穿碰撞制动五项功能中的任意一种。

警告

- 后向自动紧急制动是一项驾驶辅助功能，在满足车速、行车环境、障碍物情况等全部条件时触发，无法在所有情况下都能检测到车辆、行人或骑行者，且可能会受如自车行驶车速、障碍物类型、与障碍物的距离、行车环境、系统反应延迟等诸多因素的影响而失效、失当或不及时。驾驶员应时刻关注交通状况及道路环境，切勿依赖后向自动紧急制动来降低车速、避免碰撞或减弱碰撞影响，切勿将此代替驾驶员的正常制动操作。
- 由于系统性能限制，后向自动紧急制动可能会误触发，导致车辆在行进中突然制动，请驾驶员及时接管车辆，确保安全驾驶。
- 发生后向自动紧急制动时，制动踏板会自行迅速向下移动。因此请务必确保制动踏板可自由移动。
例如，应确保驾驶员脚垫妥当固定，避免在驾驶员脚垫之下或之上放置物品（包括叠加脚垫），以免影响制动踏板自由移动的能力。

警告

- 发生后向自动紧急制动后，驾驶员应立即采取措施，避免车辆陷入进一步的危险中避免因紧急制动导致其他事故或伤害。例如，对于确实有碰撞风险的场景，驾驶员应及时踩制动踏板确保制动；对于不必要的制动，驾驶员可以通过快速踩下加速踏板或转动方向盘的方式来中断制动。
- 驾驶员应始终保持警惕，密切注意周围各种危险情形，必要时及时人工干预或接管车辆（例如适当减速、制动、转向等），确保安全驾驶。违反上述操作会影响驾驶员的安全驾驶，可能会引发事故，甚至导致财产损失、人身伤亡。

后向横穿碰撞预警（RCTA）

低速倒车时，在检测到可能与后方横向穿行的车辆碰撞时发出预警。每次车辆启动时，本功能都会默认自动开启。

功能介绍

自车以约 15 km/h 以下的速度倒车时，后向横穿碰撞预警（RCTA）系统实时检测车辆后方行驶环境，当识别到自车可能与后方横向穿行的车辆碰撞时发出预警。

预警时，中控屏上会通过黄色或红色元素向驾驶员提示风险，红色元素时的碰撞风险更高：

- 动态黄色弧线+黄色高亮的风险目标



*画面仅供参考，请以产品实际为准

- 动态红色弧线+红色高亮的风险目标，且伴有告警音



*画面仅供参考，请以产品实际为准

警告

后向横穿碰撞预警是一项驾驶辅助功能，其预警时机会受到如自车行驶车速、障碍物类型、与障碍物的距离、行车环境、系统反应延迟等诸多因素的影响，可能无法及时发出预警、漏发预警或误预警。后向横穿碰撞预警不能代替驾驶员的驾驶和判断。

功能设置**④ 方法**

本功能的控制开关与前向碰撞预警功能相同，设置方法请参阅前向碰撞预警（FCW）（183页）。

① 提示

- **防撞预警**开关同时控制前向碰撞预警、前向横穿碰撞预警、后向横穿碰撞预警三项功能。
- 关闭**防撞预警**开关仅对当前行程生效。当车辆重新上电后，防撞预警会自动重新开启，且使用上次关闭之前的参数设置。

局限性

- 后向横穿碰撞预警是一项驾驶辅助功能，无法应对所有交通、天气、能见度、道路和车辆状况。
- 后向横穿碰撞预警系统仅对车辆生效，不会因行人、骑行者等其他类型的后向横穿目标发出预警。
- 遇到（但不限于）以下场景时，系统可能无法发出预警：
 - 车辆任一车门或前后盖未关闭或发生故障。

- 驾驶员转动方向盘，或者车辆有横向失稳风险（如方向盘转角或转速过大）。
- 驾驶员踩加速踏板。
- 驾驶员深踩制动踏板又松开。
- ADS 启动过程中（例如车辆刚上电，或 ADS 重启等）。
- ADS 通用局限性（128 页）中提到的场景。
- ADS 发生故障或需要维修。
- 遇到（但不限于）以下场景时，系统可能因后方遮挡或前方目标类型、位置、出现时机等多种因素影响而漏检、误检或未及时检出障碍物，导致系统未预警或不及时预警：
 - 能见度差，例如雨、雪、雾等恶劣天气、浓烟等。
 - 自车后方/侧后方存在大型车辆，遮挡自车雷达或摄像头的探测区域。
 - 自车后方/侧后方存在被遮挡、障碍物与前方视线环境的光线对比不强烈等导致障碍物识别不清晰、不准确、不完整的情况。
 - 自车后方/侧后方存在携带有大件物体的行人/骑行者。
 - 自车后方/侧后方存在慢速移动到本车道内、斜穿进入本车道内或逆向朝自车运动的行人/骑行者。
 - 自车或后方/侧后方目标处于弯道中。
 - 自车后方/侧后方存在需自车变道后才能探测到的目标。
 - 探测对象速度过快，例如突然有其他车辆快速移动或近距离移动到自车后方/侧后方。
 - 其他超出自车雷达或摄像头检测条件和范围的情形。
- 强光、反光等光线不佳场景下，系统可能误检，例如系统可能将铁轨、龙门架、限高杆或交通指示牌、反光的地面道钉等误检为障碍物，进而触发预警。

警告

- 后向横穿碰撞预警是一项驾驶辅助功能，其预警时机会受到如自车行驶车速、障碍物类型、与障碍物的距离、行车环境、系统反应延迟等诸多因素的影响。后向横穿碰撞预警仅提供预警辅助，不能代替驾驶员的驾驶和判断。切勿过度依赖后向横穿碰撞预警系统发出的预警，切勿用后向横穿碰撞预警代替驾驶员的观察和判断。
- 后向横穿碰撞预警仅能通过预警来提示碰撞风险，不能避免碰撞事故或减轻碰撞伤害。当车辆发出预警时，驾驶员应立即采取纠正措施，避免车辆陷入进一步的危险中。
- 由于系统性能限制，后向横穿碰撞预警可能无法及时发出预警、漏发预警或误预警。
- 后向横穿碰撞预警不能透过其他车辆或障碍物探测到其后的物体。
- 驾驶员应始终保持警惕，密切注意周围各种危险情形，必要时及时人工干预或接管车辆（例如适当减速、制动、转向等），确保安全驾驶。违反上述操作会影响驾驶员的安全驾驶，可能会引发事故，甚至导致财产损失、人身伤亡。

后向横穿碰撞制动（RCTB）

车辆低速倒车时，在自车即将与后方横向穿行的车辆发生碰撞时自动实施制动，从而尽可能降低碰撞程度。每次车辆启动时，本功能都会默认自动开启。

功能介绍

自车以约 4 km/h ~ 15 km/h 的速度倒车时，后向横穿碰撞制动（RCTB）系统通过摄像头等传感器实时检测车辆后方行驶环境，当识别到自车即将与后方横向穿行的车辆碰撞时，自动实施制动以降低车辆速度，并在中控屏上提醒驾驶员存在碰撞风险。

实施后向横穿碰撞制动时，中控屏上会在自车侧后方来车方向显示动态红色弧线，并将风险目标红色高亮显示，伴有**请踩刹车**的文字提示，提醒驾驶员采取制动措施。



*画面仅供参考，请以产品实际为准

制动时，车辆会同时点亮制动灯。

警告

后向横穿碰撞制动是一项驾驶辅助功能，系统设计的目的并非避免碰撞，只能通过尝试降低行驶速度来最大限度减少碰撞程度。实施制动时，车速的降低程度或车辆的碰撞程度会受到如自车行驶车速、障碍物类型、与障碍物的距离、行车环境、系统反应延迟等诸多因素的影响，请勿依赖后向横穿碰撞制动替代驾驶员的正常制动操作。

功能设置

方法

在中控屏进入 ADS APP，点触  > 辅助驾驶 > 主动安全，开启或关闭**防撞制动**开关。

该开关默认开启。

警告

强烈建议驾驶员不要关闭**防撞制动**开关。如关闭**防撞制动**开关，则车辆将无法帮助驾驶员降低车辆速度，无法尽可能降低碰撞程度。

提示

- **防撞制动**开关同时控制自动紧急制动、异形障碍物自动紧急制动、后向自动紧急制动、低速自动紧急制动、前向横穿碰撞制动、后向横穿碰撞制动六项功能。
- 关闭**防撞制动**开关仅对当前行程生效。当车辆重新上电后，防撞制动会自动重新开启。

局限性

- 后向横穿碰撞制动是一项驾驶辅助功能，无法应对所有交通、天气、能见度、道路和车辆状况。
- 后向横穿碰撞制动系统仅对横穿车辆生效，不会因行人、骑行者等其他类型的后向横穿目标实施制动。
- 遇到（但不限于）以下场景时，后向横穿碰撞制动功能将无法实施自动制动，或正在实施制动时可能停止继续实施制动：
 - 车辆任一车门或前后盖未关闭或发生故障。
 - 驾驶员转动方向盘，或者车辆有横向失稳风险（如方向盘转角过大、转速过大）。
 - 驾驶员踩加速踏板。
 - 驾驶员深踩制动踏板又松开。
 - 能见度差（如雨、雪、雾等恶劣天气、浓烟等）。
 - 道路条件不佳（如湿滑等）。
 - 急转弯路段。
 - 车辆制动系统发生故障。
 - 车辆侧面发生碰撞，或车灯附近位置发生碰撞。
 - ADS 启动过程中（例如车辆刚上电，或 ADS 重启等）。
 - ADS 通用局限性（128 页）中提到的场景。
 - ADS 发生故障或需要维修。
- 遇到（但不限于）以下场景时，系统可能因后方/侧后方遮挡或目标类型、位置、出现时机等多种因素影响而漏检、误检或未及时检出障碍物，导致系统未警告与制动或不及警告与制动：
 - 天气条件不佳，例如雨、雪、雾天等。
 - 自车后方/侧后方存在大型车辆，遮挡自车雷达或摄像头的探测区域。
 - 自车后方/侧后方存在被遮挡、障碍物与前方视线环境的光线对比不强烈等导致障碍物识别不清晰、不准确、不完整的情况。
 - 自车后方/侧后方存在携带有大件物体的行人/骑行者。

- 自车后方/侧后方存在慢速移动到本车道内、斜穿进入本车道内或逆向朝自车运动的行人/骑行者。
- 自车或后方/侧后方目标处于弯道中。
- 自车后方/侧后方存在需自车变道后才能探测到的目标。
- 其他超出自车雷达或摄像头检测条件和范围的情形。
- 遇到（但不限于）以下场景时，系统可能因道路湿滑、目标速度过快或过慢、目标突然制动等原因无法及时制动，例如：
 - 道路状况不佳，例如洒水车作业后或雨后路面湿滑等。
 - 出现快速并入本车道的车辆或近距离切入自车后方的车辆。
 - 自车与后方横向穿行车辆相对车速差值较大。
 - 自车后方横向穿行车辆突然制动。
 - 车辆重载。
 - 车辆处于上坡、下坡或急转弯路段。
 - 其他影响或降低性能的情形。
- 强光、反光等光线不佳场景下，系统可能误检，例如系统可能将铁轨、龙门架、限高杆或交通指示牌、反光的地面道钉等误检为障碍物，进而触发预警。
- 防撞制动功能不会频繁激活，距前一次防撞制动激活后数秒内，系统不会再次触发防撞制动。

此处防撞制动功能指自动紧急制动、后向自动紧急制动、低速自动紧急制动、前向横穿碰撞制动、后向横穿碰撞制动五项功能中的任意一种。

▲ 警告

- 后向横穿碰撞制动是一项驾驶辅助功能，在满足车速、行车环境、障碍物情况等全部条件时触发，无法在所有情况下都能检测到车辆、行人或骑行者，且可能会受如自车行驶车速、障碍物类型、与障碍物的距离、行车环境、系统反应延迟等诸多因素的影响而失效、失当或不及时。驾驶员应时刻关注交通状况及道路环境，切勿依赖后向横穿碰撞制动来降低车速、避免碰撞或减弱碰撞影响，切勿将此代替驾驶员的正常制动操作。

▲ 警告

- 由于系统性能限制，后向横穿碰撞制动可能会误触发，导致车辆在行进中突然制动，请驾驶员及时接管车辆，确保安全驾驶。
- 发生后向横穿碰撞制动时，制动踏板会自行迅速向下移动。因此请务必确保制动踏板可自由移动。

例如，应确保驾驶员脚垫妥当固定，避免在驾驶员脚垫之下或之上放置物品（包括叠加脚垫），以免影响制动踏板自由移动的能力。

- 发生后向横穿碰撞制动后，驾驶员应立即采取措施，避免车辆陷入进一步的危险中避免因紧急制动导致其他事故或伤害。例如，对于确实有碰撞风险的场景，驾驶员应及时踩制动踏板确保制动；对于不必要的制动，驾驶员可以通过快速踩下加速踏板或转动方向盘的方式来中断制动。
- 驾驶员应始终保持警惕，密切注意周围各种危险情形，必要时及时人工干预或接管车辆（例如适当减速、制动、转向等），确保安全驾驶。违反上述操作会影响驾驶员的安全驾驶，可能会引发事故，甚至导致财产损失、人身伤亡。

1

2

3

4

5

6

7

8

9

10

11

12

13

14

出行与娱乐

在本章中，您可了解车辆的使用，请仔细阅读本部分。

用户账号

扫码登录账号

登录帐号后，可记录您个性化的驾驶习惯和应用数据（如座椅位置、后视镜位置、常听音乐）。多人共用 1 辆车时，登录对应帐号，系统自动为您调整座椅位置，切换驾驶信息和应用数据。多个帐号间数据隔离，让您享受私密的个性化座舱。

④ 方法

1. 确认是否已注册华为帐号。若未注册，您可以通过以下方式注册：
 - 在华为手机/平板上，点击**设置 > 登录华为帐号 > 注册帐号**，根据界面提示操作。
 - 用手机/电脑浏览器访问华为帐号主页，点击右上角**注册**，根据界面提示操作。
2. 确保华为帐号拥有车辆使用权限。
 - 车主：打开手机上的 AITO 应用，点击**我的 > 我的车辆 > 添加车辆**，完成车辆绑定与实名认证。
 - 非车主：联系车主将车辆使用权限授予对应的华为帐号。车主需打开手机上的 AITO 应用，点击**我的 > 我的车辆 > 授权管理 > 添加授权**，根据界面要求填写被授权人的信息并进行验证。
3. 在中控屏点击状态栏头像，打开手机 AITO 应用，进入**我的**界面，点击右上角扫描，扫描车机上的二维码登录。

① 提示

- 扫码登录帐号时，在帐号登录界面选择**帐号保持登录**；或者登录帐号后，在中控屏点击状态栏头像，进入用户中心，开启**保持登录**开关，该帐号将一直保持登录状态，每次车辆上电后无需验证登录，直至手动切换或退出帐号。
- 车辆不下电的情况下，临时更换驾驶员，中控屏登录的用户帐号不会切换。
- 退出帐号后即访客模式，此模式下车辆可正常驾驶。访客模式只记录最近一次访客的使用数据。

3D 人脸登录账号

录入人脸数据后，驾驶员上车刷脸即可快捷登录帐号。3D 人脸识别，采集更多面部信息，识

别更安全准确，同时采用 TOF 3D 技术，暗光也能识别人脸。

④ 方法

录入或更改人脸数据。

1. 车辆处于 P 挡，并确保摄像头清洁且无遮挡、身体处于正确的驾驶坐姿和脸部无遮挡。
2. 在中控屏点击状态栏头像，使用手机 AITO 应用扫描车机上的二维码登录。
3. 在中控屏点击状态栏头像，进入**身份认证**，开启**人脸识别**开关，进行扫码验证，根据提示录入面部数据。

使用人脸登录：上车或点击中控屏状态栏头像后，面对驾驶位正前方，即可快捷登录帐号。

删除人脸数据：在中控屏点击状态栏头像，进入**身份认证**，关闭**人脸识别**开关。

① 提示

- 一个华为帐号仅支持录入一个人脸数据。多人共用 1 辆车时，非车主首次登录，请先联系车主在手机 AITO 应用上将车辆使用权限授予对应的华为帐号，再登录该帐号录入对应的人脸数据。帐号授权请参阅车主手机 AITO 应用。
- 扫码登录帐号时，在帐号登录界面选择**帐号保持登录**；或者登录帐号后，在中控屏点击状态栏头像，进入用户中心，开启**保持登录**开关，该帐号将一直保持登录状态，每次车辆上电后无需验证登录，直至手动切换或退出帐号。
- 车辆不下电的情况下，临时更换驾驶员，中控屏登录的用户帐号不会切换。
- 如果关闭**人脸识别**开关，人脸识别功能将不可用，同时删除录入的面部数据。

手机车钥匙登录帐号

手机车钥匙分为蓝牙钥匙和 NFC 钥匙。您可以使用其中任何一种，登录中控屏上的个人帐号。

④ 方法

1. 在车主手机应用完成车辆绑定后，创建手机车钥匙（55 页）。
2. 首次使用手机车钥匙解锁车辆后，需通过扫码的方式登录个人帐号。

3. 完成首次登录后，驾驶员再次靠近车辆，通过手机车钥匙解锁车辆，即可实现帐号的无感登录。

多用户管理

车主可授权其他帐号在中控屏登录，分享车辆使用权，也可对登录帐号进行数据管理、删除。不同帐号间数据相互隔离，充分保障您的隐私安全。

授权帐号

④ 方法

车主授权后，非车主可以在用户中心登录个人帐号，录入人脸数据，获取更多车辆使用权。

车主打开手机 AITO 应用，点击**我的 > 我的车辆 > 授权管理 > 添加授权**，根据界面提示可对非车主进行授权。授权成功后，车主也可在**授权管理**页随时取消授权。

登录帐号

无帐号登录的状态下，您可以在用户中心通过扫码或人脸识别的方式直接登录。

④ 方法

扫码登录：点击中控屏状态栏头像图标，进入扫码登录界面，通过手机 AITO 应用扫码登录帐号（210 页）。

人脸登录：录入人脸数据后，上车或点击中控屏状态栏头像图标，即可快捷 3D 人脸登陆帐号（210 页）。

① 提示

- 未经车主授权的帐号无法在中控屏登录。
- 首次登录时，只能通过扫描二维码的方式登录。

保持登录

当帐号开启**保持登录**后，每次车辆上电时无需验证登录；当帐号关闭**保持登录**后，车辆再次上电时，您需要重新进行验证登录。

④ 方法

您可通过以下方式开启或关闭**保持登录**：



*画面仅供参考，请以产品实际为准

扫码登录：帐号登录界面会默认勾选**帐号保持登录**，您可选择或取消默认勾选的**帐号保持登录**。

非扫码方式登录：帐号登录后，**保持登录**的开启或关闭状态与上次登录时一致。您可点击中控屏状态栏头像图标，进入用户中心，点击**保持登录**开关进行切换。

① 提示

当驾驶员在帐号保持登录状态时离车闭锁，之后再更换新驾驶员时，若新驾驶员已录入过人脸信息，中控屏将弹窗提示，您可根据需要选择是否登录新驾驶员的帐号。

切换帐号

账号登录的状态下，您可以在用户中心进行帐号切换。

④ 方法

1. 点击中控屏状态栏头像图标，进入用户中心，点击**切换帐号**。
2. 通过扫码或人脸认证的方式登录新帐号。
3. 帐号切换后，座椅位置、外后视镜位置等与用车人驾驶习惯相关的个人配置数据，将跟随帐号切换。**音乐、华为视频**等与华为帐号关联的应用，也将跟随切换至相应帐号。

① 提示

不锁车的情况下，临时更换驾驶员，中控屏登录的用户帐号不会跟随驾驶员更换而切换，进行中的导航任务也不会中断。

删除帐号数据

在用户中心，您可以删除包括人脸数据、应用使用数据等在内的帐号本地数据，释放储存空间。

④ 方法

非车主用户：在用户中心点击**退出登录>退出>删除**，扫码验证后，删除帐号本地数据。

车主用户：在用户中心页面**用户本地数据管理**下找到需要删除数据的帐号，点击**数据删除**，扫码验证后，删除此帐号本地数据。

④ 提示

- 删除帐号本地数据后，再次登录时，必须通过扫描二维码的方式登录。
- 如需删除车主帐号本地数据，请恢复出厂设置。

地图与导航

使用 ADS APP 可以进行车辆定位与导航。地图信息可以在中控屏、仪表显示屏、前挡风玻璃（若已选装抬头显示）多屏幕显示，满足不同场景导航需求。

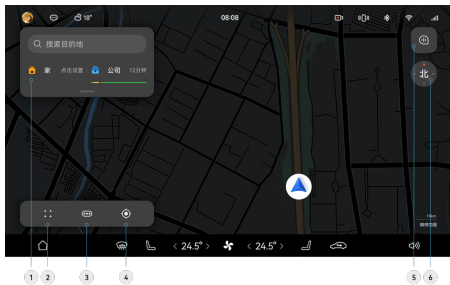

*画面仅供参考，请以产品实际为准

1 通勤卡片	设置家或公司的常用位置后可以快速查看行车所需时间及路况。下拉通勤卡片可查看历史目的地和收藏地点。
2 设置	进入导航模式和辅助驾驶设置界面，查看离线地图、手车互联、服务订阅信息、智驾体验报告等。
3 路况	开启或关闭路况信息显示。
4 定位	显示车辆当前所处位置及当前电量可达行驶范围。
5 语音反馈	您可以点触此图标后通过语音留言来反馈关于 ADS 的体验信息或意见建议。请您在确保驾驶安全的前提下反馈语音留言。
6 视角	切换不同导航视角。默认为 2D 车头正北向上视角，可点击切换 2D 车头向上、3D 车头向上视角。

使用导航

④ 方法

查找目的地

1. 在中控屏快捷栏点击 ADS APP 进入应用。
2. 点击首页搜索框，查找目的地。

添加途经点

若在行驶过程中需要前往多个目的地，在设置终点后，再次点击搜索框输入途经点即可自动规划完整线路。

智慧语音开启导航

您可以使用智慧语音选择目的地及路线。唤醒智慧语音，说出您的指令，如：“我要去幸福咖啡馆”。若前往目的地有多条路线，再次说出指令，如：“第二条”，切换心仪路线。

目的地导航

选择目的地后，您可直接选择“导航”，进入导航页面。您也可选择“路线”后进入路线规划页面，根据个人偏好选择路线后开始导航。

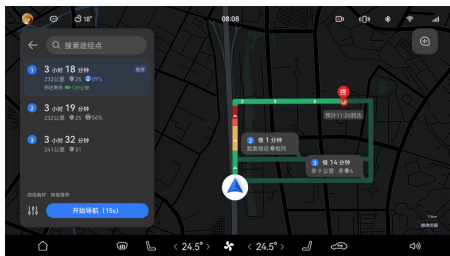

*画面仅供参考，请以产品实际为准

导航分屏

导航中，使用音乐、畅连、车主指南等应用时，中控屏将自动分屏显示。

设置偏好

您可以在地图设置界面添加车牌信息，在导航时自动避开限行区域；编辑家或者公司地址，快速导航去常用目的地；下载离线地图或管理收藏的地址。

④ 方法

点击进入导航模式和辅助驾驶，在不同页面完成偏好设置。

导航模式的各页签设置项及说明如下表所示：

页签	说明
个人中心	添加车辆车牌信息，可避开限行路线及区域；绑定微信帐号，可将手机微信聊天界面中的位置消息发送到中控屏。
收藏地点	编辑家或公司地址；查看收藏的地点。

页签	说明
手车互联	查看支持导航无缝流转的应用，点击应用图标查看设置和使用方式。
导航设置	选择不同路线偏好、路况概览模式；设置导航播报风格与音量、巡航播报类别等。
地图显示	选择地图文字大小及是否在地图上显示收藏的地点。
离线地图	管理、下载与更新不同城市的地图。
其他	清理地图缓存，恢复所有设置选项默认状态等。

辅助驾驶的各页签设置项及说明如下表所示：

页签	说明
智驾辅助	
泊车辅助	此处智驾功能参数设置与进入中控屏设置>辅助驾驶路径下的设置相同。您可根据个人驾驶偏好设置和确认 ADS 参数。
主动安全	
全景环视	
其他设置	
考试和指南	LCC、NCA 等功能的使用指导和考试入口。
服务订阅	<ul style="list-style-type: none"> 查看本车支持的 ADS 功能、订阅情况、个人订单等。 车主可以在此订阅 ADS 高阶包。
智驾体验报告	查看本车在统计周期内使用的 NCA 里程、NCA 时长、APA 泊车次数等 ADS 统计数据。仅车主可用。
关于	包含 ADS 软件版本信息、ADS 高阶智能驾驶声明、开源软件使用声明等内容。

警告

- 为保证行车安全，驾驶员请勿在驾驶过程中进行操作及设置，如需使用请驻车并确保环境安全。
- 由于道路建设、城市环境发展、政策变化等客观、难以预测的因素的影响，地图数据可能会与现实环境不符。ADS APP 提供的产品功能（例如目的地搜索、路线规划、引导信息等）仅供用户行车参考使用，不作为驾驶出行的唯一依据。用户应严格遵守交通法规，以实际道路情况为准。驾驶员仍然是驾驶安全的完全责任人，因未按实际道路情况驾驶出行原因导致的事及造成的损失，本公司不承担责任。

车内摄像头



*画面仅供参考，请以产品实际为准

车辆配备车内摄像头，您可以使用其进行自拍或做为畅连视频通话使用。

⚠ 注意

请勿使用尖锐物品敲击摄像头，否则会损坏摄像头，摄像头未使用时请关闭摄像头盖板。

① 提示

畅连通话仅对华为手机进行通话时才可使用视频功能。

1

2

3

4

5

6

7

8

9

10

11

12

13

14

通信社交

拨打电话

通过方向盘、中控屏或智慧语音，您可以在车上快捷拨打电话。

拨打普通电话

④ 方法

手动拨号拨打普通电话

1. 完成手机与车辆的**蓝牙 (229 页)** 配对。

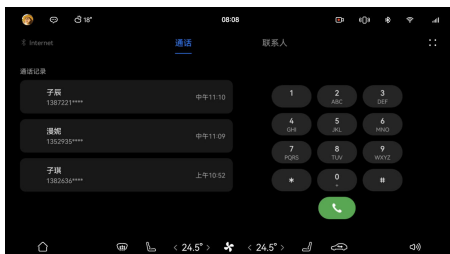

*画面仅供参考，请以产品实际为准

2. 您可以通过以下任意一种方式拨打电话：

- 在中控屏进入**应用与服务 > 应用中心 > 电话**，在**通话**界面，通过输入电话号码或点击通话记录的方式，拨打电话。
- 轻按方向盘上接听按钮后，中控屏将进入**通话**界面，通过输入电话号码或点击通话记录的方式，拨打电话。

拨打联系人电话

1. 完成手机与车辆的**蓝牙 (229 页)** 配对，并同步手机上的联系人信息到中控屏。
2. 在中控屏进入**应用与服务 > 应用中心 > 电话 > 联系人**，选择联系人拨打电话。或者唤醒智慧语音，说出您的指令，如：“打电话给子辰”，即可拨打电话。

① 提示

拨打电话前，请先在手机端选择默认拨号卡，以便更好地体验拨打电话服务。

接听或挂断电话

④ 方法

有来电时，您可以通过以下方式接听或挂断电话：

- 轻按方向盘上接听或挂断按钮。

- 在中控屏上点击、接听或挂断电话。
- 请直接说出您的指令，如：“接听”或者“挂断”。

畅连通话

使用**畅连**，您可以在车上接**畅连**语音视频通话，与华为手机、平板、智慧屏等畅快互联。



*画面仅供参考，请以产品实际为准

拨打畅连通话

使用畅连

④ 方法

1. 在中控屏进入**应用与服务 > 应用中心 > 畅连**，根据界面提示完成登录并同步联系人。
2. 在联系人列表或联系人详情页，选择想要拨打的设备进行通话。
3. 畅连视频通话过程中，您可以点击，切换通话界面为悬浮窗模式；点击，可以将畅连通话流转到其他华为设备继续接听。

注销畅连

④ 方法

若要注销车上**畅连**，点击头像，进入**关于畅连 > 解除本机关联 > 解除**，或在华为手机或平板上进入**畅连 > 设置 > 设备管理 > 智能座舱解除关联**。若手机或平板上的**畅连**帐号均已注销，则车辆不支持使用**畅连**。

⚠ 警告

为保证行车安全，驾驶员请勿在驾驶过程中使用视频通话功能，如需使用请驻车并确保环境安全。

① 提示

若您的华为帐号未开通**畅连**，需先在华为手机或平板上开通功能。

同步联系人

您可以将华为手机或平板上的**畅连**联系人信息同步至中控屏。

④ 方法

若首次在车上同步畅连联系人，您可以进入畅连联系人页面点击**立即同步**，选择同步手机或平板的联系人信息。如需更改同步设备，点击**畅连头像**，进入**同步畅连联系人**，选择其他设备进行联系人同步。

① 提示

- 在使用同步联系人功能前，请确保您的华为手机或平板已升级至最新版本，并同意同步联系人信息。
- 中控屏不支持更改、增删联系人信息，若有需要请在手机或平板上进行修改，中控屏会自动同步更新。





添加常用联系人卡片

添加常用联系人卡片至快捷栏，无需进入应用，即可快速拨打**畅连**通话。



*画面仅供参考，请以产品实际为准



④ 方法

1. 在中控屏进入**应用与服务 > 服务中心**，长按**畅连**服务卡片，选择**添加到快捷栏**。点击卡片下方，可选择不同尺寸、功能的**畅连**服务卡片添加到快捷栏。
2. 点击卡片中的 **添加畅连联系人**，或长按卡片进入编辑状态，点击 进行编辑。
3. 点击**畅连通话**卡片中，快速拨打畅连通话。点击**畅连联系人**卡片中联系人头像，选择要拨打的设备。

畅连通话流转

您可以在手机或汽车上切换接听**畅连**通话，视频聊天不间断。

④ 方法

1. 中控屏与手机需登录同一华为帐号，并同时开启蓝牙或 WLAN。
2. 当您上车后，点击手机**畅连**视频通话界面的选择设备，可将通话流转到中控屏接听。下车时，点击中控屏**畅连**通话界面的，可将通话流转到手机。

1

2

3

4

5

6

7

8

9

10

11

12

13

14

日程提醒

使用**日历**，您可以通过语音创建新的日程，还可将车内登录同一华为帐号的手机上的日程信息，同步到中控屏上进行查看和提醒。

创建或取消日程

④ 方法

1. 在中控屏进入**应用于服务 > 应用中心 > 日历**，首次登录根据界面提示完成授权。
2. 唤醒智慧语音，说出您的指令，如：“提醒我明天晚上8点拿快递”。

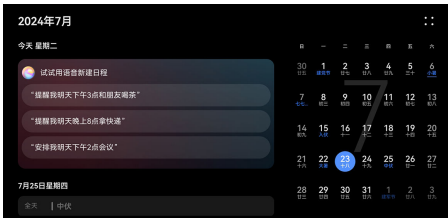

*画面仅供参考，请以产品实际为准

您也可以在日历里，长按日程列表，选择要删除的日程。

同步日程

④ 方法

您可以通过以下任一方式将登录同一华为帐号的手机日程同步到中控屏上：

- 将手机与中控屏进行**蓝牙 (229 页)** 配对。
- 同时打开手机和中控屏**WLAN** 与**蓝牙** 开关。

当您有多个日历帐户时，若您不需要某个帐户下的日程显示在中控屏，可进入**☰ > 日历帐户管理**，关闭对应帐户开关。

查看日程

日历提供日程卡片，您可以将其添加到快捷栏，方便确认待办的日程。

④ 方法

1. 您可以通过以下任一方式添加日程卡片到快捷栏：
 - 在快捷栏长按任意卡片进入编辑状态，点击**添加 > 服务中心 > 日历**，选择日程卡片添加。
 - 在中控屏进入**应用与服务 > 服务中心**，点击**日历卡片**的**☰**，选择**添加到快捷栏**。
2. 在快捷栏查看日程：
 - 日程卡片会显示最近未过期的待办日程，点击日程列表进入**日历**应用。
 - 没有日程时，卡片会显示今日的星期、日期与农历信息。

提醒日程

④ 方法

1. 点击状态栏通知图标进入通知中心，点击**⚙️**，开启**日历**通知开关。
2. 若有待办日程的通知提醒时，状态栏的通知图标**🔴**会有红点提示，可点击进入通知中心查看。

日程快速导航

④ 方法

若同步到中控屏的日程里有地址信息时，日程卡片上会有导航图标**📍**，点击图标可直接跳转到地图应用开始导航。

① 提示

语音创建的日程不包含地址信息。

多媒体

音乐

通过操控中控屏、唤醒智慧语音和轻按方向盘右侧左右切换按钮，您可以播放或切换在线音乐，还可以播放蓝牙和 USB 设备上的音乐，在车内尽情享受您的音乐世界。

播放在线音乐

④ 方法

您可以通过以下方式播放在线音乐：

- 在中控屏进入**应用与服务 > 应用中心 > 音乐**，在**推荐**页面您可以通过搜索歌曲或打开推荐歌单，选择喜欢的音乐播放或切换。
- 唤醒智慧语音，说出您的指令，如：“播放一首歌曲”、“切换下一首歌曲”。

在中控屏上登录与华为设备相同的华为帐号，可在车上播放手机或平板等设备**音乐**中已收藏的歌曲。

播放蓝牙音乐

④ 方法

1. 在手机进入**设置 > 蓝牙**，点击**蓝牙**开启或关闭蓝牙功能。



*画面仅供参考，请以产品实际为准

2. 在中控屏进入**应用与服务 > 应用中心 > 蓝牙音乐**，点击**添加蓝牙设备**，开启**蓝牙**开关，选择要配对的设备名称，根据界面提示完成配对。



*画面仅供参考，请以产品实际为准

3. 连接后，在中控屏底部快捷栏，点击音频卡片右侧图标，将播放音源切换至**已蓝牙连接的手机名称**。此时在手机开启音乐应用并播放，声音将从座舱音响中发出。

④ 提示

- 请确认已切换到您想收听的音源后，再进行播放。
- 切换音源后，点击音源卡片左侧歌曲图标，可直接跳转至对应音源应用的主界面。

播放 USB 音乐

④ 方法

1. 将 USB 设备插入车辆 USB (95 页) 插口。
2. 在中控屏进入**应用与服务 > 应用中心 > USB 音乐**。
3. 在**USB 音乐**应用页将显示当前识别到的歌曲，您可选择喜欢的歌曲进行播放。

④ 提示

若 USB 设备插入后，识别不到 USB 设备，请尝试重新插拔，或在中控屏重新登录您的华为帐号。

收音机

使用**收音机**，您可以在车上收听电台的广播、音乐、有声书等内容。通勤路上、旅行途中，让精彩音频内容随时随地伴您左右。

④ 方法

在中控屏进入**应用与服务 > 应用中心 > 收音机**。

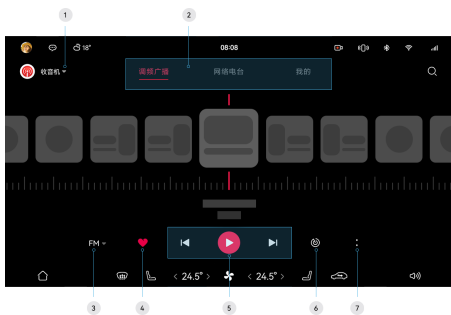

*画面仅供参考，请以产品实际为准

1	切换音源入口，可切换成 华为音乐、蓝牙音乐或 USB 音乐 。
2	切换 调频广播、网络电台、我的 界面。
3	切换 FM/AM 频道。
4	收藏当前电台频道。
5	播放、暂停、切换频道。
6	重新搜索电台。
7	进入更多选择页面，可 添加频道、编辑列表、收藏列表、展示频道信息 。

相机与图库

使用**相机**，您可以记录旅途精彩风景和车内美好时刻。**图库**中的照片若有位置信息，可一键导航至照片拍摄地。

打开相机

您可以通过以下方式打开**相机**：

④ 方法

- 操控中控屏：在中控屏进入**应用与服务 > 应用中心 > 相机**。
- 唤醒智慧语音，说出您的指令，如：“打开相机”。

拍照



*画面仅供参考，请以产品实际为准

1	进入 设置 界面，对 相机 进行 自拍镜像、记录地理位置信息 等更多设置。
2	设置 定时拍照 。
3	进入 图库 ，查看已拍摄的照片。
4	点击 拍照、录像 ，或者左右滑动屏幕，切换 拍照和录像 模式。
5	切换前、后置摄像头。

录像



*画面仅供参考，请以产品实际为准

1	已录像的 时长 。
2	在录像中拍下 当前画面 。
3	开始或结束录像 。
4	暂停或继续录像 。

在车辆上查看照片

④ 方法

在中控屏进入**应用与服务>应用中心>图库**，即可查看、分享（221页）车辆拍摄的照片和视频。

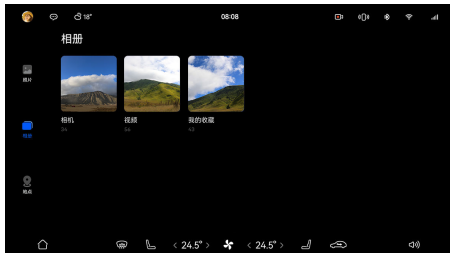

*画面仅供参考，请以产品实际为准

快速导航到照片拍摄地

④ 方法

在中控屏进入**图库**，打开照片。若照片拍摄时带有地理位置信息，可点击上方导航图标△，一键导航至照片拍摄地。



*画面仅供参考，请以产品实际为准

① 提示

在**相机**设置界面，开启**记录地理位置信息**开关，拍摄的照片会带有拍摄地的地理位置信息。

华为分享

使用华为分享，您可以在中控屏与华为手机、平板、电脑等设备之间互传图片或视频，和亲朋好友分享美好记忆。

④ 方法

发送方和接收方的**华为分享**需要同时保持开启状态。在中控屏进入**设置>连接**，开启**华为分享**开关。

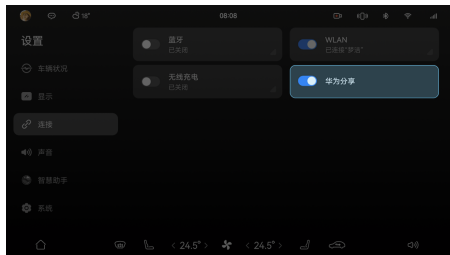

*画面仅供参考，请以产品实际为准

中控屏发送

④ 方法

1. 在中控屏上选择想要分享的图片或视频，点击**分享**。
2. 在搜索到的附近设备中，点击想要分享的设备。

中控屏接收

④ 方法

1. 在其他设备上选择图片或视频，点击**华为分享**后，选择**车辆**。
2. 在中控屏上的弹框中点击**接收**。

① 提示

当前车辆上的**华为分享**仅支持图片和视频的分享。

K歌

伴随氛围灯的音乐律动，将座舱变成 K 歌房，在旅途中和亲朋好友享受畅爽开怀的 K 歌体验。

④ 方法

1. 在中控屏进入**应用与服务>应用中心>应用市场**，搜索并安装相关卡拉 OK 应用，如**雷石车载卡拉 OK**、**唱吧**和**全民 K 歌**。
2. 将麦克风与车辆连接。以**雷石车载卡拉 OK**麦克风为例，将麦克风的连接线 Type-C 端插入接收器，再将接收器 USB 端插入车辆 USB 接口，打开麦克风开关。
3. 将**智能氛围灯（91页）**切换至**音乐律动**模式，打开相关卡拉 OK 应用，选择歌曲进行播放后，麦克风声音将会开启，此时即可伴随音乐律动，畅快 K 歌。



*画面仅供参考，请以产品实际为准

- 在卡拉 OK 应用界面，使用手机扫码登录您的账号进行绑定，享受更高级的点播服务。

警告

为保证行车安全，驾驶员请勿在驾驶过程中 K 歌。

提示

- 使用前请按照卡拉 OK 应用内提示，将中控屏升级至支持 K 歌的版本。
- K 歌麦克风需单独购买，请联系 AITO 用户中心购买匹配卡拉 OK 应用的麦克风。
- 若您在中控屏切换了华为帐号，需要重新下载相关卡拉 OK 应用。
- 为了更好的 K 歌体验，K 歌场景下，不能使用智慧语音和头枕扬声器。
- 挡位切换为非 P 挡时，中控屏的 MV 画面将切换成歌词。
- 当前仅**雷石车载卡拉 OK**和**全民 K 歌**支持在汽车行驶过程中 K 歌，行车中支持的 K 歌应用后续会有新增，请以实际情况为准。

游戏

您可使用中控屏玩游戏，支持方向盘、氛围灯、音响、游戏手柄等设备联动，为您打造沉浸式的游戏体验。

方法

- 点击中控屏状态栏头像图标，进入扫码登录界面，通过手机 AITO 应用扫码登录您的华为帐号。
- 进入**应用与服务 > 应用中心 > 应用市场**，点击右上角🔍可搜索并安装游戏。

王牌竞速、元气骑士、汤姆猫总动员、战魂铭人等游戏将首次登陆座舱，欢迎您进行下载体验，您可以使用华为帐号免登录畅玩。

• **王牌竞速**

支持 60 帧满帧畅玩，支持触摸屏、方向盘和全手柄操作，支持与车内氛围灯联动。



*画面仅供参考，请以产品实际为准

游戏可参考下图进行设置，体验更好。



*画面仅供参考，请以产品实际为准

• **元气骑士**

支持触摸屏和全手柄操作，支持与车内氛围灯联动。



*画面仅供参考，请以产品实际为准

• **汤姆猫总动员**

支持触摸屏操作，适合全年龄段人群，亲子娱乐佳作，操作便捷，休闲有趣。

1

2

3

4

5

6

7

8

9

10

11

12

13

14



*画面仅供参考，请以产品实际为准

• 战魂铭人

支持触摸屏和全手柄操作，支持与车内氛围灯联动。

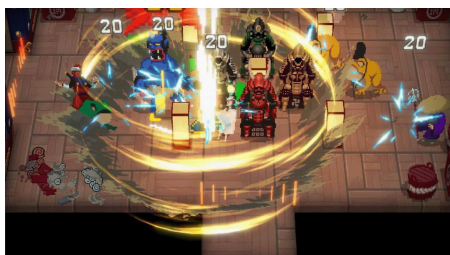

*画面仅供参考，请以产品实际为准

警告

为保证行车安全，驾驶员请勿在驾驶过程中开启游戏，如需使用请驻车并确保环境安全。

提示

- 游戏账号与华为帐号绑定，如果您切换了华为帐号，需重新下载游戏应用。
- 游戏下载将消耗流量，下载前请确认您的流量充足或已连接稳定的 WLAN (230 页)。

音效

HUAWEI SOUND

车辆搭载 HUAWEI SOUND 音响系统，具备 1000W 专业级功放和 7.1 环绕声场，为您带来身临其境般的听觉体验。



*画面仅供参考，请以产品实际为准

④ 方法

1. 在中控屏进入**设置>声音>HUAWEI SOUND**。
2. 您可以按需要选择**声场模式**和**音效风格**。

- 声场模式：可选择**臻致原声**、**音乐厅**或**影院**模式。

选择**臻致原声**后，在右侧界面拖动蓝色圆点可以调节车内声场平衡。如：将圆点拖到左上角时，左上角位置的声音会变大。

选择**音乐厅**或**影院**后，您可以体验仿佛置身于音乐厅或电影院的视听效果。

- 音效风格：可选择**预置音效**或**自定义音效**风格。

预置音效：点击**醇享经典**、**极致人声**、**婉约轻柔**、**动感流行**或**自定义**卡片，即可选中音效风格。

自定义音效：连续点击**自定义**音效卡片，或在**醇享经典**、**极致人声**、**婉约轻柔**、**动感流行**音效界面点击**自定义**，进入自定义设置界面，设置低中高音调的平衡。自定义音效仅保存最近一次的设置值。

① 提示

- 点**重置**可以恢复默认的设置，声场模式默认为**臻致原声**、音效风格默认为**醇享经典**。
- **醇享经典**、**极致人声**、**婉约轻柔**、**动感流行**界面的**自定义**仅为自定义音效的设置入口，不改变预置音效。

头枕模式

若您的车辆已配置主驾头枕音响，主驾位置的**头枕模式**可以让乘客享受美妙音乐之时，主驾也能通过私享头枕听清导航和通话，互不干扰。

④ 方法

1. 在中控屏进入**设置>声音**，开启**头枕模式**开关。



*画面仅供参考，请以产品实际为准

2. 选择**专注模式**或**私享模式**。

- 在**专注模式**中，仅导航、通话从主驾头枕音响发出，乘客可正常通过车内扬声器收听音乐。
- 在**私享模式**中，除提示音和警告音外，所有声音由主驾头枕音响发出，不影响乘客休息，驾驶员也可以正常听音乐或导航。

① 提示

- 关闭**头枕模式**开关后，所有声音将正常从车内扬声器发出。
- 如需调节您听到的声音音量大小，如导航音量、通话音量请参阅声音（228 页）。

声浪模拟

开启声浪模拟后，当车辆启动、怠速和加速时，您可以在车内听到个性化的引擎声，感受炫酷的驾驶乐趣。

④ 方法

1. 在中控屏进入**设置>声音>声浪模拟**。



*画面仅供参考，请以产品实际为准

2. 打开声浪模拟开关，选择喜欢的声浪。

① 提示

建议在**运动**驾驶模式下打开该功能，以获得更好的声浪体验。

低速提示音

电动汽车行驶时噪音较小，为了提醒行人注意行驶中的车辆，当车辆减速至 30km/h 以下时会发出提示音。低速提示音支持临时关闭，在车辆重新上电后，默认开启低速提示音。

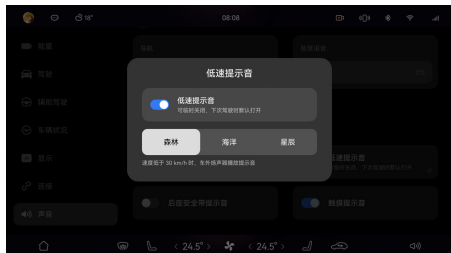

*画面仅供参考，请以产品实际为准

② 方法

在中控屏进入**设置 > 声音 > 提示音 > 低速提示音**，点击按钮可临时关闭低速提示音，也可以选择不同的音效。

⚠ 警告

- 低速提示音关闭开关仅在短距离区域内没有行人，且周围环境明显不需要提示音时才可使用。
- 若车辆低速时未发出提示音，车辆可能存在故障，请及时联系 AITO 用户中心处理。

1

2

3

4

5

6

7

8

9

10

11

12

13

14

服务中心

服务中心是发现和管理全量服务卡片的入口，您可以管理、使用各种服务，或进行跨设备协同等操作。

服务卡片是一种内容动态刷新的卡片，您无需打开应用，即可通过卡片获取应用内的重要信息，如异常天气预警、车辆能量、实时热点新闻等，进入卡片可查看更多详情。

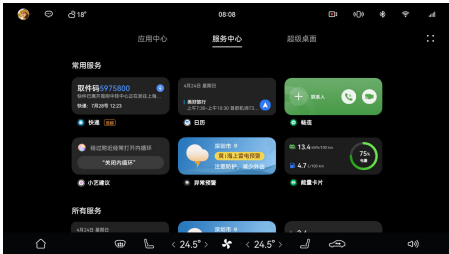

*画面仅供参考，请以产品实际为准

进入服务中心

④ 方法

在中控屏进入**应用与服务 > 服务中心**，点击服务卡片即可进入相应的服务。

添加服务卡片到快捷栏

为了更便捷地使用服务卡片，您可以将喜欢的服务卡片添加到快捷栏，在任意界面从屏幕底部上滑出快捷栏，查看、使用已添加的服务卡片。

您可以通过以下方式添加服务卡片到快捷栏：



④ 方法

- 在快捷栏长按任意卡片进入编辑状态，点击**添加 > 服务中心**，点击服务卡片，选择卡片功能和尺寸样式。
- 在中控屏进入**应用与服务 > 服务中心**，长按服务卡片，选择**添加到快捷栏**。在**所有服务**中点击☰区域，可选择不同尺寸、功能的服务卡片添加到快捷栏。
- 在中控屏进入**应用与服务 > 服务中心**，长按服务卡片，拖拽至快捷栏即可添加。

跨设备协同使用服务

您可将中控屏支持跨设备使用的服务卡片流转至手机或平板，也可将手机或平板上的服务卡片流转至中控屏上继续使用。

④ 方法

- 将中控屏与要流转的设备登录同一华为帐号，并开启**蓝牙**。
- 在中控屏进入**应用与服务 > 服务中心**，选择可跨设备协同使用的服务卡片，点击，选择流转的设备后，设备将自动打开此服务继续使用。
- 若想流转回中控屏，可在设备上点击，选择对应中控屏即可。

① 提示

- 支持流转的服务页面会显示，当前仅**读特、听热搜、新浪听新闻、太平洋知科技、广发证券**服务支持，后续会有新增，请以实际情况为准。
- 使用该功能前，请确认手机或平板系统已升级至 HarmonyOS 2 及以上版本。

隐私管理

权限管理

使用权限管理，您可以收到摄像头、麦克风、位置信息等权限被调用的通知，也可以随时管理应用权限、关闭应用。



*画面仅供参考，请以产品实际为准

您可以通过以下方式管理应用权限或关闭应用：

④ 方法

- 当权限被调用时，该权限的图标会出现在中控屏状态栏中。点击该图标，查看正在使用该权限的应用，点击任一应用管理应用权限或关闭应用。
- 您也可以从中控屏进入**设置 > 系统 > 权限管理**。
 - 在**权限**中，您可以查看访问麦克风、位置信息、日历、媒体和文件等权限的应用。
 - 在**应用**中，您可以查看各应用的访问权限。

① 提示

- 当有多个权限正在被使用时，中控屏状态栏优先显示敏感程度最高的权限图标。在此期间有新权限被调用时，不做特别提醒。
- 权限调用仅驻车状态下会在中控屏状态栏中提醒。

隐私模式

开启隐私模式后，当车内多人乘车时，系统将自动隐藏中控屏上主驾的个人敏感信息，如主驾的历史通话记录、历史导航记录和收藏的常用地址，同时来电通知仅在仪表显示屏显示。



*画面仅供参考，请以产品实际为准

开启隐私模式

④ 方法

1. 在中控屏点击状态栏头像，登录华为帐号。
2. 您可以通过以下任一方式开启隐私模式。
 - 在中控屏点击状态栏头像进入用户中心，开启**隐私模式**开关。
 - 主驾唤醒智慧语音后说**打开隐私模式**。

副驾或第二排座椅感应到有人乘坐时，系统自动进入隐私模式；副驾与第二排乘客全部下车时，隐私模式自动退出。

关闭隐私模式

您可以通过以下任一方式关闭隐私模式。

④ 方法

- 在中控屏点击状态栏头像进入用户中心，关闭**隐私模式**开关。
- 主驾唤醒智慧语音后说**关闭隐私模式**。

① 提示

- 体重过轻或没有完全坐在座椅上时，座椅重力感应可能无法检测到。
- 退出隐私模式后，隐藏的个人敏感信息将在中控屏正常显示。
- 重物放置在副驾或二排座椅上可能会误触发隐私模式。

更多设置

显示管理

在显示界面，您可以更换壁纸、屏幕保护、显示模式，打造您的个性化中控屏。还可以根据您的需要，调节中控屏与仪表显示屏亮度等。

设置壁纸

您可以在车机侧直接设置壁纸，也可以把手机图片分享至车机侧并设置为壁纸。



*画面仅供参考，请以产品实际为准

设置车机图片为车机壁纸

您可以设置本地车机壁纸或订阅壁纸主题，体验自然灵动的视觉效果。

④ 方法

在中控屏进入**设置 > 显示 > 壁纸**，您可以选择**本地壁纸**或**壁纸订阅**。

- **本地壁纸**：勾选多个时光壁纸或推荐壁纸，也可在**我的壁纸**点击 添加图库壁纸。添加后，在中控屏桌面上左右滑动切换壁纸，或点击 开启**自动切换壁纸**，让车辆上电时自动切换壁纸。
- **壁纸订阅**：勾选多个壁纸主题，还可点击进入主题，编辑、收藏喜爱的壁纸。

① 提示

当桌面显示时光壁纸时将暂停上电自动切换，手动切换至普通壁纸后恢复自动切换。

设置手机图片为车机壁纸

您可以将手机上的图片做成车机壁纸，随心所欲打造个性化桌面。

④ 方法

1. 在车机侧打开**华为分享**（221页），在手机侧通过**华为分享**将图片发送至车机侧的图库中。

2. 在中控屏进入**设置 > 显示 > 壁纸**，选择**本地壁纸**，在“我的壁纸”点击 ，添加图库图片至车机壁纸。

设置屏幕保护

使用屏幕保护，可以减少来自中控屏的亮度干扰，还可以营造更有氛围感的车内环境。

④ 方法

1. 在中控屏进入**设置 > 显示 > 屏幕保护**，勾选想要的样式。
2. 点击中控屏顶部的时间进入屏幕保护，左右滑动屏幕，可切换您选择的图片样式。
3. 点击屏幕图片，可退出屏幕保护。

① 提示

当前屏幕保护的图片不支持自定义。

调节亮度

④ 方法

拖动亮度条，调节中控屏或仪表显示屏亮度。您也可以点击**自动**，屏幕亮度会随环境亮度变化。

声音



您可以在中控屏底部工具栏，快速调节不同声音的音量大小；或在声音界面，调节音量或设置不同提示音；还可以体验 HUAWEI SOUND (224页) 的独特音效，选择不同声浪模拟 (224页) 效果。若您的车辆已配置主驾头枕音响，可以根据驾驶场景切换头枕模式 (224页)。



*画面仅供参考，请以产品实际为准

④ 方法

- 在中控屏进入**设置 > 声音 > 提示音**，设置**来电提示音**、**低速提示音**（225页）、**后座安全带提示音**和**触摸提示音**。

- 在中控屏底部工具栏点击, 可以快速调节当前系统正在播放的音频音量大小; 点击, 可分别调节媒体、智慧语音、导航、通话的音量大小。



*画面仅供参考, 请以产品实际为准

警告

为避免可能出现的听力损伤, 请勿长时间保持过高音量。

提示

- 请使用高品质音源以获得更好的音效效果。
- 音量随速功能不支持设置, 车辆根据车速自动调节媒体音量, 车速增加, 媒体音量提高; 车速减慢, 媒体音量降低。

蓝牙

手机与车辆蓝牙配对并连接成功后, 您可以在车上拨打手机电话, 访问手机的联系人与最近通话等信息, 还可以播放来自手机的音乐、视频等媒体文件。

手机与车辆进行蓝牙配对

方法

1. 在手机上进入设置 > 蓝牙, 开启蓝牙并将其设置为当前可被附近的蓝牙设备发现。
2. 在中控屏进入设置 > 连接, 开启蓝牙开关。



*画面仅供参考, 请以产品实际为准

3. 在中控屏上点击**蓝牙**, 打开配对界面, 选择要配对的手机, 根据界面提示完成配对。



*画面仅供参考, 请以产品实际为准

同步手机的联系人与通话记录

开启该功能后, 手机与车辆**蓝牙**连接时, 中控屏将同步显示手机上的联系人与通话记录。

方法

- 手机与车辆**蓝牙**配对时, 在手机上同意车辆的访问权限并点击**配对**, 即可完成同步。
- 如果手机与车辆已连接**蓝牙**, 中控屏未显示手机的联系人与通话记录, 请进行以下操作:
 1. 在中控屏进入**设置 > 连接 > 蓝牙**。
 2. 在**蓝牙**设置界面的**已配对的设备**中, 点击手机设备后的**设置**, 开启**同步联系人与通话记录**开关。
 3. 在手机上同意车辆的电话簿访问权限申请。

播放蓝牙音乐

方法

手机与中控屏连接**蓝牙**后, 您可在中控屏底部快捷栏, 点击音频卡片右侧图标, 将播放音源切换至已**蓝牙**连接的手机名称。此时在手机上开启音乐应用并播放, 声音将从座舱音响中发出。



*画面仅供参考, 请以产品实际为准

提示

- 请确认已切换到您想收听的音源后，再进行播放。
- 切换音源后，点击音源卡片左侧歌曲图标，可直接跳转至对应音源应用的主界面。

手机与车辆解除蓝牙配对**方法**

在中控屏或手机的**蓝牙**设置界面，选择需要解除配对的设备，点击**设置**，选择**取消配对**。

WLAN

通过无线局域网（Wireless Local Area Network，简称为 WLAN）连接网络，能有效地节约数据流量。为确保快速可靠地更新车辆的软件、流畅地观看视频、听在线音乐等，建议您将车辆始终连接至一个 WLAN 网络。

方法

1. 在中控屏进入**设置 > 连接**，开启 WLAN 开关，车辆将自动扫描 WLAN 网络，点击 WLAN 设置卡片查看可用列表。
2. 选择要使用的 WLAN 网络，输入密码（如有必要），点击**连接**。

若想删除当前连接的 WLAN 网络，点击**已连接 WLAN** 里的网络，选择**删除**。



*画面仅供参考，请以产品实际为准

提示

- 一旦连接过某个网络，当 WLAN 开启且车辆在范围内时，车辆会自动与之相连。若有多个之前连接过的网络在范围内，车辆会连接到最近使用的网络。
- 您可以通过 WLAN 功能，连接并使用手机共享的个人热点，使用时请注意流量消耗。

提示

- 您也可以通过状态栏 WLAN 图标来查看当前连接网络的信号强度，若信号强度低，车辆上网速度可能会较慢。

流量查询和购买**方法**

1. 在中控屏，点击状态栏 信号图标。
2. 查看已使用的流量以及每月的流量总数。

提示

流量从实名认证当天开始统计，每月 1 号为月结日。

3. 建议您在流量用完前，点击**购买流量**，使用微信扫描二维码，在小程序中购买流量。

系统通用设置

您可以设置系统**语言和时间**，开启**应用通知**，选择**单位与续航里程显示模式**。

应用通知

开启**应用通知**后，当应用有新消息时，您可以在中控屏状态栏上查看。

方法

1. 从中控屏进入**设置 > 系统 > 通用 > 应用通知**。

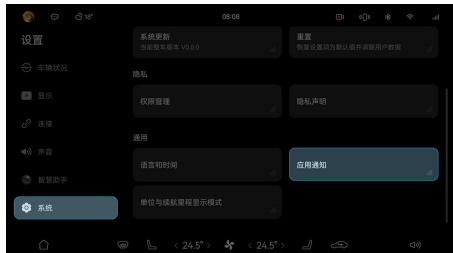

*画面仅供参考，请以产品实际为准

2. 开启您希望被通知的应用开关，如：**畅连**、**车主指南**、**电话**等。
3. 在状态栏点击 查看消息。

语言和时间

④ 方法

从中控屏进入**设置 > 系统 > 通用 > 语言和时间**。选择您想要设置的语言和时间显示，可以选择**中文**或**英文**，**24 小时制**或**12 小时制**。



*画面仅供参考，请以产品实际为准

单位与续航里程显示模式

④ 方法

从中控屏进入**设置 > 系统 > 通用 > 单位与续航里程显示模式**。您可以根据偏好选择**仪表盘距离单位**和**续航里程显示模式**。



*画面仅供参考，请以产品实际为准

系统更新

收到新版本推送后，您可以通过中控屏或手机应用进行下载更新操作，持续提升车辆的使用体验。

下载

④ 方法

通过中控屏下载

1. 从中控屏进入**设置 > 系统 > 更新与重置 > 系统更新**。您可以在该界面中查看系统更新状态与当前版本。
2. 进入**系统更新**界面，确保**自动下载**开关已开启。新版本推送后，车辆自动为您下载最新版本，您可以在**通知中心**查看下载进度。

3. 下载完成后，从中控屏进入**设置 > 系统 > 更新与重置 > 系统更新**或从**通知中心**进入，设置更新计划。

通过手机下载

1. 在手机上绑定车辆后，打开 AITO 应用，进入**爱车 > 车辆软件版本**，您可以在该界面中查看系统更新状态与当前版本。
2. 系统有新版本推送时，点击**立即下载**可下载车辆新版本升级包。

④ 提示

- 中控屏**系统更新**功能需要在车主帐号或授权帐号下使用。
- 系统有新版本推送时，中控屏顶部状态栏会显示升级提醒图标 \oplus 。您可以直接点击图标完成下载操作或设置更新计划。
- 手机端**车辆软件版本**功能需要在车主帐号下使用。

通过中控屏更新

④ 方法

新版本下载完成后，您可以根据自身需要选择**自动更新**、**预约更新**或**立即更新**。

自动更新

点击**系统更新 > 系统更新设置**，打开**自动更新**开关。您也可以点击**自动更新**，设置自动更新的时间。当系统下载完新版本软件包后，会根据设置的时间自动进行升级。

预约更新

1. 点击**预约更新**，根据界面提示，设置预约更新时间，确认满足新版本更新条件。
2. 到达预约时间后，车辆会自动检测状态，条件满足才会更新，若车辆不满足更新条件，则自动推迟 24 小时后进行更新。
3. 预约成功后，如果需要取消更新任务，可以进入**系统更新**界面，点击**取消预约**。
4. 更新完成后，可在**系统更新**界面查看版本日志。

立即更新

1. 点击**立即更新**，根据提示，进入车辆状态检测界面。
2. 若车辆状态不满足更新条件，请按照界面提示进行调整。

3. 满足条件后，进入更新倒计时界面。倒计时期间，您可以直接锁车离开，系统将自动为您完成更新，您也可以随时取消此次更新计划。
4. 更新完成后，可在**系统更新**界面查看版本日志。

⚠ 警告

为保证您的安全，系统更新时，车辆必须处于安全状态并严格满足弹框中的提示条件，如停靠在安全区域，且处于 P 挡等。若选择**预约更新**，到达预约时间时，车辆必须处于闭锁无人状态。

📌 提示

- 请在恢复出厂设置前，及时备份您的数据。
- 在执行恢复出厂设置时，需要您等待一段时间，在此期间请不要进行其他操作。

通过手机应用更新

新版本下载完成后，您可以在手机上远程进行车辆软件版本更新。

🕒 方法

1. 使用该功能前，请确保车辆已处于闭锁无人状态。
2. 绑定车辆后，在手机上打开 AITO 应用，进入**爱车 > 车辆软件版本**，进行车辆软件版本更新。
3. 当车辆新版本升级包下载完成后，您可以在**车辆软件版本**界面上选择**立即更新**或**预约更新**。
 - 选择**立即更新**，车辆将检测更新条件，更新条件满足时进入倒计时，在倒计时期间内您可以选择**暂不更新**。
 - 选择**预约更新**，设置预约更新时间，到达预约时间后，若车辆满足更新条件则进行更新，不满足更新条件时自动推迟 24 小时后进行更新。
4. 车辆软件版本更新成功后，可返回到版本信息界面查看车辆最新版本。

恢复出厂设置

此功能将删除所有个人数据（包括帐号数据、应用数据、本地媒体和文件、您自行安装的应用），将自定义设置恢复为出厂默认值。

🕒 方法

1. 登录车主帐号。
2. 将车辆挂 P 挡后拉电子手刹。
3. 在中控屏进入**设置 > 系统 > 更新与重置**，点击**重置**，根据界面提示操作。

1

2

3

4

5

6

7

8

9

10

11

12

13

14

智慧用车

在本章中，您可了解车辆的智能场景的使用，请仔细阅读本部分。

智慧助手

开启智慧语音

唤醒智慧语音

说出唤醒词或按方向盘语音键，唤醒智慧语音。

④ 方法

您可以通过以下任一方式唤醒。

- 默认唤醒词唤醒：说“小艺小艺”。
- 自定义唤醒词唤醒：在中控屏进入**设置>智慧助手>智慧语音>我的小艺**，点击**自定义唤醒词**。
设置自定义唤醒词后，仅可以通过自定义唤醒词唤醒。
- 按方向盘左侧的语音键。

① 提示

- 试问问“小艺小艺，你会做什么”，了解语音能控制哪些功能。
- 您可以根据需要关闭**副驾、左后座、右后座**语音唤醒位置。在中控屏进入**设置>智慧助手>智慧语音>语音唤醒**，点击卡片，设置语音唤醒位置。

设置智慧语音

通过设置智慧语音，您可以享受更多个性化语音服务，如设定自己喜欢的应答语、与智慧语音连续对话等。



*画面仅供参考，请以产品实际为准

④ 方法

在中控屏进入**设置>智慧助手>智慧语音**，可进行如下设置：

- 智慧聆听：您可设置**连续对话聆听时间**，在该段时间内只需唤醒一次，就能持续语音对话。

- 语音唤醒：开启此开关可以通过唤醒词唤醒智慧语音。点击卡片，您还可以选择语音的**可唤醒位置**，包括**主驾、副驾、左后座、右后座**。

语音唤醒开关默认开启，且默认可唤醒位置为主驾。可唤醒位置您可关闭**副驾、左后座、右后座**，不可关闭**主驾**。

- 智慧免唤醒：开启**智慧免唤醒**开关，无需唤醒，即可与小艺对话。点击卡片，查看免唤醒指令。
- 来电语音播报：开启**来电语音播报**开关，来电时将会语音提醒。
- 应答语：点击**我的小艺>自定义应答语**，设置唤醒智慧语音后的应答语。
- 播报音色：点击**我的小艺**，可根据喜好选择**官方声音**（包括女声、男声、童声、少女声）或**自定义声音**。自定义声音支持在手机、平板或中控屏录制声音，且需先联网和登录华为帐号。

- 手机或平板录制：在已登录华为帐号的设备（目前支持华为、荣耀品牌）上点击**设置>智慧助手>智慧语音>声音>添加声音**，根据提示录制语音声音后，在中控屏开启同步自定义声音功能，该华为帐号下录制的自定义声音将同步到本车辆。

- 中控屏录制：在**自定义声音**界面点击卡片，开启同步自定义声音功能后，点击**添加声音**卡片，使用微信扫码录制声音。

- 方言识别：当前支持识别普通话、四川话、广东话。点击**方言识别**，选择某个方言，智慧语音可精准识别该方言。

① 提示

智慧语音部分功能需要联网后才能正常使用，如使用语音控制导航、搜索在线音乐等。

查看智慧语音技能

您可以通过以下任一方式查看智慧语音支持的功能。

② 方法

- 直接说“小艺小艺，你会做什么”或“小艺小艺，你有什么技能”。
- 在中控屏进入**应用与服务**>**应用中心**>**车主指南**>**语音技能**。
- 在中控屏进入**设置**>**智慧助手**>**智慧语音**>**语音技能**。



*画面仅供参考，请以产品实际为准

小艺建议

联网状态下，根据不同场景，**小艺建议**将动态推荐您当下可能需要的服务与内容。如：过隧道时，小艺会帮您将空调智能切换为内循环；当您有日程待办、快递待领取，或需要停车、充电等服务时，小艺也将及时进行提醒与推荐。

使用小艺建议

② 方法

在快捷栏点击**小艺建议**服务卡片，可直接进入对应的服务或应用。

添加小艺建议到快捷栏

② 方法

若您不慎删除**小艺建议**，可以在中控屏进入**应用与服务**>**服务中心**，长按**小艺建议**服务卡片选择**添加到快捷栏**。

语音反馈问题与建议

使用车辆时遇到问题，或者对车辆有任何建议，您可以通过智慧语音反馈。

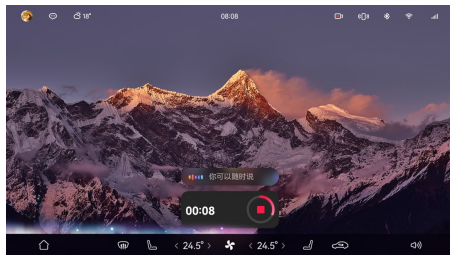

*画面仅供参考，请以产品实际为准

② 方法

1. 唤醒智慧语音后说**我要反馈问题**或**我要提个建议**。
首次使用语音反馈功能时，根据界面提示完成授权并重新说出语音反馈指令。
2. 根据语音提示，说出您的问题或建议。
当您说出语音反馈指令后，界面会弹出录音计时卡片。
3. 您可以通过以下任一方式结束录音。
 - 点击录音卡片上右侧的停止按钮。
 - 反馈问题或意见后 3 秒内未识别到人声，将自动结束录音。
4. 录音结束后，根据界面提示，确认提交录音内容。

① 提示

- 为保证反馈的问题或建议上传完成，建议间隔 10min 后再次使用语音反馈。
- 若语音反馈过程中网络信号不佳，语音反馈功能可能异常，请在网络信号恢复后重新反馈。

情景智能

小憩模式

您可以对主驾座椅或零重力座椅（若您的车辆已选装零重力座椅）开启小憩模式，系统自动调节座椅姿态、车内温度和音量等，快速进入舒适的休息环境。



*画面仅供参考，请以产品实际为准

④ 方法

您可以通过以下任一方式开启和关闭小憩模式。

● 中控屏开启和关闭小憩模式。

1. 使用小憩模式前，确保车辆处于 P 挡状态、电量大于 30%。
2. 从中控屏顶部向下滑出**控制中心**，点击**小憩模式**快捷开关，或在中控屏进入**设置>车辆控制>智慧场景>小憩模式**。
3. 在小憩模式设置界面，选择**休憩**（默认）、**冥想**或**呼吸模式**。
4. 根据需要设置小憩模式时长、座椅位置（默认主驾座椅）、音量大小及背景音乐。
小憩模式的设置将会被记忆，下次开启时，会自动加载本帐号最近一次的设置值。
5. 点击**开始**，开启小憩模式。

开启后自动放倒座椅，您也可以根据需要进行手动调节座椅姿态，并支持记忆本帐号设置的位置，下次该帐号开启小憩模式时，座椅将自动调节至该记忆位置。主驾座椅将记忆调节后保持时间最长（至少 1 分钟）的座椅位置；零重力座椅的**姿态自动记忆**开关开启后，将自动记忆姿态位置。

6. 休憩结束，点击**结束小憩**，退出小憩模式。

● 语音开启和关闭小憩模式。

1. 使用小憩模式前，确保车辆处于 P 挡状态、电量大于 30%。

2. 在主驾或零重力座椅位置唤醒智慧语音后，说**打开小憩模式**。

系统将根据唤醒位置调整对应位置的座椅姿态，并自动调节至本帐号最近一次设置小憩模式的值，若首次使用小憩模式，将自动调节至默认值。

3. 休憩结束，在主驾或零重力座椅位置唤醒智慧语音后，说**关闭小憩模式**。

① 提示

- 主驾、副驾座椅开启小憩模式前，请确认第二排座椅无人乘坐及无大型物体放置；零重力座椅开启小憩模式前，请确保第三排右侧座椅无人乘坐及无大型物体放置，并注意副驾乘客安全。
- 开启小憩模式后，系统自动放倒座椅、调节车内温度至 24℃、音量至设置值，并熄灭仪表盘显示屏、氛围灯和车外灯、关闭所有车窗、锁止所有车门。
- 当空调处于**自动模式**时开启小憩模式，空调仍将保持当前状态。
- 开启小憩模式后，弹射、燃油检测、燃油补电功能暂时不可用。
- 电量小于 20%、切换档位、切换帐号、车辆下电、离车闭锁或电源异常时，小憩模式将自动退出。
- 退出小憩模式后，座椅姿态、仪表显示屏及氛围灯恢复到开启小憩模式前的状态。
- 零重力座椅的**姿态自动记忆**开关开启状态下退出小憩模式，零重力座椅姿态将恢复到开启小憩模式前的状态。

智慧场景

根据车主朋友们日常出行的典型场景，我们打造了**智慧场景**，可以让您的出行更简单、更省心。智慧场景包括：**出发上班、下班回家、休息日出游、开门调低音量、下车提醒**。如**出发上班**场景，依据您设置的场景触发条件，自动帮您执行一系列动作：播报欢迎语、播报今日的日程、播放音频并导航至公司。



*画面仅供参考，请以产品实际为准

方法

1. 在中控屏进入**设置 > 车辆控制 > 智慧场景**。点击**更多场景**，查看所有场景卡片。



*画面仅供参考，请以产品实际为准

2. 您可以通过以下任一方式，开启智慧场景或关闭智慧场景。

- 在中控屏进入**设置 > 车辆控制 > 智慧场景 > 更多场景**，点击智慧场景卡片的开关。
- 在中控屏进入**设置 > 车辆控制 > 智慧场景 > 更多场景**，点击智慧场景卡片进入详情页，点击**开启自动执行**或**关闭自动执行**。



*画面仅供参考，请以产品实际为准

3. 点击进入智慧场景详情页，点击带**开关**的选项，支持您开启或者关闭。点击带**三角形图标**的选项，支持您自定义编辑设置。如：**播放音频**支持您自定义是开启或关闭，也支持您自定义选择播放音频。

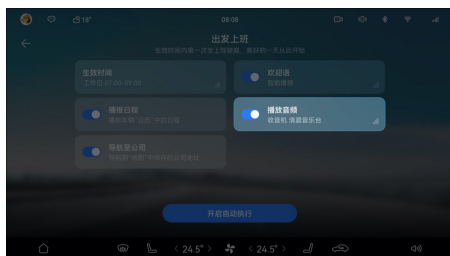

*画面仅供参考，请以产品实际为准

智慧寻车

开启智慧寻车后，倒车过程中可以准确识别车辆停放楼层及位置，并自动记录车位信息；停车后，将自动推送车辆的详细位置信息至手机 AITO 应用，让您轻松找到爱车。



*画面仅供参考，请以产品实际为准

开启智慧寻车

方法

1. 车辆处于 P 挡时，点击中控屏状态栏头像，登录华为帐号。
2. 在中控屏进入**设置 > 车辆控制 > 更多**，点击**智慧寻车**开启或关闭智慧寻车功能。

查看车辆位置信息

1. 打开手机上的 AITO 应用，进入**我的**界面，点击**注册/登录**，使用已登录车辆的华为帐号登录。
2. 离车闭锁后，在手机 AITO 应用的**爱车**界面，点击**位置**可以查看车辆停放的经纬度、两张车辆周围环境照片、车位号以及楼层。当**位置**区域显示**点击使用智能寻车**时，可以查看车辆的详细位置信息。

提示

- 开启**智慧寻车**开关后，需完成倒入车库和离车闭锁，手机 AITO 应用才能接收到车辆的详细位置信息。
- 楼层识别信息暂仅支持部分城市处于核心商圈、交通枢纽的地下停车场，详细信息见 AITO 官网。
- 若车库网络信号不佳，手机 AITO 应用可能无法接收到车辆的详细位置信息。
- 若停车位置没有车位号或车位号不清晰，**位置**界面将不显示车位号相关信息，如车位号、车位号照片。

车内关怀

当您短暂离车闭锁，并将宠物留在车内等候时，可开启**车内关怀模式**。您可设置离车闭锁后的空调温度，即使驾驶员不在，也可保持车内环境舒适安心，同时您可在中控屏上自定义对外显示的文字提示语，以打消路人顾虑，安抚周围行人无需营救。

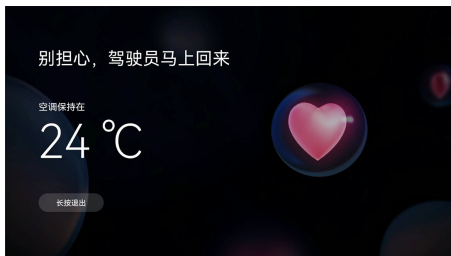

*画面仅供参考，请以产品实际为准

开启车内关怀模式

方法

您可以通过以下任一方式开启**车内关怀模式**。

- 从**控制中心**中开启
- 1. 从中控屏顶部向下滑出**控制中心**，点击右上角**编辑**，进入快捷开关编辑状态，将底部的**车内关怀**快捷开关添加到**控制中心**。



*画面仅供参考，请以产品实际为准

2. 点击**车内关怀**快捷开关，在中控屏设置对外显示的文字，并设定车内温度后，点击**开启**。

- 从**设置**中开启

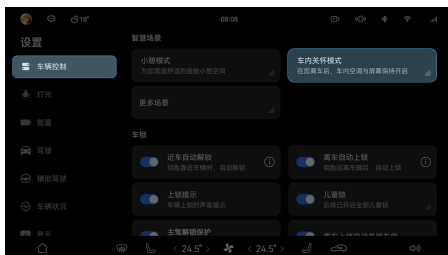

*画面仅供参考，请以产品实际为准

1. 在中控屏进入**设置 > 车辆控制 > 智慧场景**。
2. 选择**车内关怀模式**，在中控屏设置对外显示的文字，并设定车内温度后，点击**开启**。

- 通过**智慧语音**开启

唤醒智慧语音，说出您的指令，如：**开启车内关怀模式**。

提示

- 开启**车内关怀模式**需车辆电量高于 27%。
- 开启**车内关怀模式**后，车辆将禁用**智慧语音**。

退出车内关怀模式

方法

您可以通过以下任一方式退出**车内关怀模式**。

- 长按中控屏上退出按钮。
- 离开 P 挡后自动退出。

警告

- 开启车内关怀模式后，请勿将宠物长时间遗留在车内。
- 为确保您爱宠的安全，在开启车内关怀模式后，请勿使用以下远程控车功能：解锁、寻车、开关车窗、开关后背门、开关遮阳帘等。

提示

当车辆电量低于 22%，车辆将退出车内关怀模式。车辆因异常情况退出车内关怀模式时，4 个车窗高度将自动降低 10%，以确保车内空气流通。

洗车模式

当您准备洗车时可开启**洗车模式**，您可在该模式下进行**常规洗车**或**传送带洗车**，车辆将自动检测各部件的关闭状态，自动执行关闭车窗、空调外循环等动作，防止车辆进水，以确保洗车过程中车辆安全。

开启洗车模式**方法**

您可以通过以下任一方式开启**洗车模式**：

- 从**控制中心**中开启
1. 从中控屏顶部下滑出**控制中心**，点击**编辑**，将**洗车模式**开关长按并拖动到上方显示区域保存。
 2. 点击**洗车模式**，您可根据洗车需求，勾选**常规洗车**或**传送带洗车**，选择后点击**开始洗车**。

常规洗车

适用于人工洗车和非传送带自动洗车。开启常规洗车时需切换至 P 档。该模式下车辆将自动关闭车窗，以免车辆进水。同时，建议您根据界面提示手动选择折叠后视镜，以免造成部件损坏。

传送带洗车

：开启时需切换至 P 档并踩住刹车，开启后车辆将固定至 N 档。该模式下车辆将自动执行关闭车窗、折叠后视镜等动作，以免车辆进水。

3. 进入洗车模式后，车辆将自动检测各部件的关闭状态，当某部件关闭异常时，界面弹窗将显示  以提示您排查车辆部件情况。

使用智慧语音开启

唤醒**智慧语音**，说出您的指令，如：**开启洗车模式**。

从设置中开启

1. 在中控屏进入**设置 > 车辆控制 > 更多**，选择**洗车模式**。



*画面仅供参考，请以产品实际为准

2. 您可根据需求勾选**常规洗车**或**传送带洗车**，选择后点击**开始洗车**。

提示

开启**洗车模式**后，车辆将暂时关闭**离车自动上锁**、**空调外循环**、**自动循环**等功能。

退出洗车模式**方法**

洗完车后，您可以通过以下任一方式退出**洗车模式**：

- 点击状态栏高图标，展开**洗车模式**菜单栏，点击**退出**。

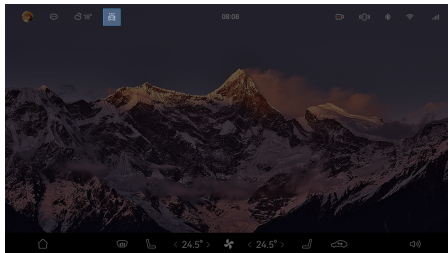

*画面仅供参考，请以产品实际为准

- 唤醒**智慧语音**，说出您的指令，如：**退出洗车模式**。

- 当车速高于 20km/h 时将自动退出**常规洗车**模式。

哨兵模式

在驾驶员离车落锁后持续检测车辆周围情况，若检测到可疑事件，则根据威胁的严重程度进行警示、录制视频、向车主手机 AITO 应用推送通知消息等。哨兵模式默认关闭，每次开启仅单次生效。

功能介绍

驾驶员离车落锁后，车辆的摄像头等传感器会持续工作。当检测到刮擦、碰撞、撬门等可疑事件时，车辆会亮起车辆中控屏等以警示可能的侵害人、同步录制和存储车辆周围环境视频以保留证据，还可能向车主手机 AITO 应用推送通知消息以提醒车主及时查看、处理车辆情况。

- 若检测到刮擦、人在车辆周围驻足、车辆轻微振动等一般威胁，车辆中控屏会亮起并展示特定影像，以警示车外人员；同时会录制周围环境视频并存储在车辆外置存储设备上。
- 若检测到碰撞、撬门、撬后备箱、砸窗等严重威胁，除亮起中控屏展示影像、录制并存储周围环境视频外，车辆还会持续闪烁车辆应急报警灯并通过手机 AITO 应用向车主发送通知消息。

哨兵模式支持立即开启和预约开启，开启途径包括车辆中控屏、语音指令或手机 AITO 应用，驾乘人员还可以在车辆中控屏上查看哨兵事件视频（如有）。详细请参阅操作指导。

提示

- 使用哨兵模式时，系统会访问摄像头权限、车辆外置存储权限，以检测和记录威胁车辆的可疑行为。请驾驶员在遵守当地法律法规和所在场所关于摄像头使用规定的要求的前提下使用哨兵模式，并承担相应的全部责任。

提示

- 哨兵模式记录的视频数据会存储在车辆外置存储设备中，为确保视频文件可正确存储，请使用符合以下要求的外置存储设备（USB 设备）：
 - 存储空间大于或等于 64 GB。尽量使用可用存储空间较大的 USB 设备。
 - 最低写入速度至少达到 10 MB/s。推荐使用 Classic 10 及以上的 USB 设备。
 - 兼容 USB 2.0。若使用的是 USB 3.0 设备，也必须支持 USB 2.0。
 - 已正确格式化为 exFAT 文件格式，其它格式可能导致视频无法落盘或使用。
- 无充足可用空间时，系统会按照时间先后顺序自动删除时间较早的一般威胁视频（如有）。建议驾驶员定期维护存储空间，及时查看、备份、手工删除相关数据，保证系统良好运行。
- 开启后，哨兵模式将持续运行，直至用户主动退出哨兵模式或车辆因不满足哨兵条件而自动退出。哨兵模式运行期间会消耗电池电量。

操作指导

可以通过车辆中控屏、语音指令或手机 AITO 应用开启或退出哨兵模式，还可以在中控屏上查看哨兵事件视频（如有）。

开启哨兵模式

方法

通过以下任一方式，可以开启哨兵模式（立即开启或预约开启）：

- 从中控屏顶部下滑出控制中心，点触**哨兵模式**快捷键（快捷键添加方式请参阅控制中心（31 页））。
- 在中控屏点击**设置 > 车辆控制 > 更多 > 哨兵模式**，点触**立即开启**或**预约开启**后，按提示操作。
- 通过手机应用立即开启或预约开启。
- 通过**开启哨兵模式**等语音指令开启哨兵模式，请参阅开启智慧语音（234 页）（如有）。

使用**立即开启**时，请于开启后 15 min 内离车落锁，否则本次开启自动失效；使用“预约开

启”时，仅支持设置最迟次日 23:59 前的预约开启，若已到达开启时间但不满足开启条件会导致该次预约开启失败。详细请参阅局限性。

主动退出哨兵模式

通过以下任一方式，可以主动退出哨兵模式。

④ 方法

- 将车辆挂入非 P 挡。
- 在中控屏点击**设置 > 车辆控制 > 更多 > 哨兵模式**，点触**退出哨兵模式**。
- 从中控屏顶部下滑出控制中心，点触**哨兵模式**快捷键，随后按提示操作。
- 点触中控屏顶部的，随后按提示操作。
- 通过手机应用退出。
- 通过**关闭哨兵模式**等语音指令退出哨兵模式，请参阅开启智慧语音（234 页）（如有）。

查看哨兵事件视频(如有)

在中控屏进入**行车记录仪 > 哨兵录像**，查看哨兵事件视频。

④ 方法

① 提示

- 预约开启后，驾驶员可以在中控屏进入**设置 > 车辆控制 > 更多 > 哨兵模式**，或点触中控屏顶部哨兵模式图标，查看或修改预约开启时间。
- 开启哨兵模式后，若驾驶员仅上车开门取物但不切换挡位，则不会导致哨兵模式退出。但请于 15 min 内离车落锁。
- 开启哨兵模式后，当车辆遭遇撬门、撬前后后备箱等非法侵入行为时，车辆防盗报警可能会同时启动，发出鸣笛警报。
- 车辆落锁后 30s 内的视频无法保存。车辆解锁前或退出哨兵模式前 5 min 内的视频可能无法保存。
- 车辆开启哨兵模式、检测到严重威胁或退出哨兵模式时，会向车主的手机 AITO 应用发送通知消息。
- 除驾乘人员主动退出外，哨兵模式也会在特定场景下自动退出。详细请参阅局限性。

局限性

- 哨兵模式是一项车辆安全监测功能，无法应对所有交通天气、能见度和道路状况。
- 车辆处于以下任一状态时，无法开启哨兵模式（含立即开启和到达预约时间后开启）：
 - 车辆处于非 P 挡。
 - 车辆动力电池电量 $\leq 25\%$ 且未处于充电状态。
 - 车辆开启了与哨兵模式互斥的情景模式，例如**维修模式**等。
 - 车辆正在进行 OTA 升级。
 - 车辆状态异常或系统故障。
- 开启哨兵模式后，遇到以下任一场景时，哨兵模式会自动退出：
 - 车辆未在哨兵模式开启后 15min 内落锁。
 - 车辆挡位切换到非 P 挡。
 - 车辆动力电池电量 $\leq 15\%$ 。
 - 车辆开启了与哨兵模式互斥的情景模式，例如**维修模式**等。
 - 车辆状态异常或系统故障。
- 手机网络连接不好或未开启 AITO 应用通知权限均会影响手机接收哨兵模式通知消息。
 - 哨兵事件视频仅存储在外置存储设备中。因外置存储设备损坏、丢失、用户误删除等导致视频文件丢失或因其可用空间不足导致时间较早的一般威胁视频被删除覆盖时，无法提供文件恢复服务。
 - 远程开启后备箱时，哨兵模式对碰撞、溜踏、异常震动的检测功能将被抑制。

▲ 警告

- 请勿仅依靠哨兵模式抵御可能遇到的各种安全威胁，哨兵模式无法在涉及车辆损坏的所有情况下都触发安全警报。请驾驶员始终保持警惕，尽量将爱车停靠在有监控保护的区域。
- 手机上接收到哨兵模式的通知消息后，建议驾驶员及时到车辆所在地查看车辆状况和哨兵事件视频，避免造成更大损失。

提示

- 开启哨兵模式后，如果使用 RPA 功能，车辆会因挡位切换到非 P 挡而自动退出哨兵模式。
- 建议驾驶员定期维护车辆外置存储设备的存储空间，及时查看、备份、手工删除相关数据，保证系统良好运行。
- 哨兵模式处于工作状态时，系统无法进行 OTA 升级。

多设备联网

超级桌面

您可以通过超级桌面，将华为手机上的应用共享至中控屏，在中控屏上使用丰富的手机应用。

超级桌面连接过程中，不消耗手机与车机的流量；连接完成后，使用超级桌面浏览视频或网页时，仅消耗手机流量。

连接超级桌面

④ 方法

如果您的手机与中控屏登录为同一华为帐号

您可以通过以下任一方式连接华为手机与中控屏，开启超级桌面：

● 手机超级终端连接

1. 手机与中控屏开启 **WLAN** 与 **蓝牙**。
2. 手机进入 **设置 > 超级终端 > 超级桌面**，开启 **超级桌面** 开关。
3. 上车后，从手机屏幕顶部右侧下滑出 **控制中心**，在 **超级终端** 区域，点击车辆图标进行连接，您也可以点击 **超级终端** 右上角 ，将需要连接的车辆图标拉向手机。

中控屏搜索连接

1. 手机与中控屏开启 **WLAN** 与 **蓝牙**。
2. 手机进入 **设置 > 超级终端 > 超级桌面**，确认 **超级桌面** 开关已开启。
3. 在中控屏进入 **应用与服务 > 超级桌面**，点击 **Q**，手动搜索附近满足条件的设备，根据界面提示完成连接。



*画面仅供参考，请以产品实际为准

首次连接后，您可在手机 **超级桌面** 设置页，点击已连接设备，开启 **自动连接** 开关，下次靠近时，手机与中控屏可自动连接。

如果您的中控屏未登录华为帐号，或者中控屏与手机登录为不同的华为帐号。

您可以通过扫码方式连接华为手机与中控屏，开启超级桌面：

1. 手机与中控屏开启 **WLAN** 与 **蓝牙**。
2. 手机进入 **设置 > 超级终端 > 超级桌面**，确认 **超级桌面** 开关已开启。
3. 在中控屏进入 **应用与服务 > 超级桌面**，点击 **连接其他华为设备**，按照界面提示，扫码完成连接。

中控屏未登录华为帐号：



*画面仅供参考，请以产品实际为准

中控屏与手机登录为不同华为帐号：



*画面仅供参考，请以产品实际为准

提示

- 该功能当前仅支持已升级 HarmonyOS 3 及以上版本的部分手机使用。更多详情请参阅华为官网。
- 使用外帐号或无帐号登录功能前，请确认手机系统已升级至 HarmonyOS 3.0.0.305 及以上版本。

在中控屏使用手机应用

④ 方法

您可以通过以下任一方式在中控屏使用手机应用：

- 在中控屏进入**应用与服务 > 超级桌面**，点击图标打开应用。
- 唤醒智慧语音，说出您的指令，如：**打开备忘录**。
- 开启手机的 NFC 功能，将手机 NFC 区域靠近中控屏感应区，震动后拿开，中控屏将同步显示手机端即时应用。



*画面仅供参考，请以产品实际为准

断开超级桌面连接

④ 方法

您可通过以下任一方式断开超级桌面连接：

自动断开：手机与中控屏超过一定距离，自动断开连接。

手机侧断开：从屏幕顶部左侧下滑，进入通知中心，在**超级桌面**通知消息中点击**断开连接**。

中控屏侧断开：在中控屏**超级桌面**页，点击**超级桌面**，选择**断开超级桌面**。

⚠ 警告

为保证行车安全，驾驶员请勿在驾驶过程中操作及设置中控屏，如需操作请驻车并确保环境安全。

服务流转

使用服务流转，手机地图应用上的地址、路线和导航任务，以及音乐应用上的歌曲和播放列表均可流转到中控屏，下车后，导航和音乐服务也可从中控屏流转回手机。无需在不同设备重复开启应用，精彩服务始终随行。

碰一碰流转

手机与中控屏无需登录同一华为帐号，碰一下即可使用服务流转功能。使用前，请确保应用、华为手机、中控屏已升级至支持的版本。

④ 方法

1. 开启手机端的**蓝牙**和**NFC**，开启中控屏的**蓝牙**（229页）。
2. 打开手机上要流转的应用（如：打开高德地图，选择地点、路线或导航），在中控屏亮屏时，将手机背部**NFC**区域靠近中控屏**NFC**感应区域，震动后拿开。



*画面仅供参考，请以产品实际为准

3. 根据手机与中控屏上的提示进行操作，即可完成流转。

④ 提示

- 不同手机背部**NFC**位置不同，碰一碰流转时请尽量保持手机背部与中控屏**NFC**感应区域贴合（各机型**NFC**位置请在手机**我的华为**中搜索**手机 NFC 位置**了解）。
- 手机上正在使用的应用的，碰一碰后会自动流转到中控屏，后台运行的应用不支持流转。
- 碰一碰流转只支持从手机流转到中控屏，不支持从中控屏流转到手机。

自动流转

手机上正在进行的服务，会自动流转到中控屏，如：进行中的导航、播放中的音乐。使用服务流转功能前，请确保应用、手机、中控屏已升级至支持的版本。

前提条件

- 确认手机已安装相关服务：已完成过碰一碰流转，或在手机桌面右滑进入负一屏，搜索**手机车机互联**安装服务并开启**服务流转**开关。

- 手机与中控屏登录同一华为帐号，完成**蓝牙 (229 页)** 配对连接。

④ 方法

- 上车前或在车上，打开手机上您想流转的应用，如：打开高德地图开始导航，或打开华为音乐开始播放。
- 点击中控屏的横幅通知，中控屏上会启动相应服务，如：开始导航或续播音乐。
- 若中控屏上的导航即将到达目的地，下车锁车后，可根据手机通知中心出现的步行导航提示，点击后即可在手机上开始步行导航。中控屏上的歌曲和播放列表也会自动流转到手机。

PC 双屏协同

当您在车内使用华为笔记本（Personal Computer，简称 PC）时，可以将车辆中控屏作为 PC 的扩展屏或镜像屏，如一个屏幕用于会议，另一个屏幕用于会议记录，双屏协同，高效办公。也可以用 PC 的鼠标和键盘操作中控屏，如使用 PC 键盘在车机应用中输入文字，让操作更便捷。

该功能当前仅支持 HUAWEI MateBook 系列的部分机型，具体请参阅智慧办公支持机型中的**多屏协同**设备。

建立协同

在建立协同连接前，请将 PC 的**华为电脑管家**升级到 13.0.0.3.380 及以上版本。

PC 与车机每次协同时，均需要手动连接。

④ 方法

- 同时开启 PC、中控屏的**WLAN** 和**蓝牙**。
- 双击 PC 底部任务栏右下角的图标，进入**华为电脑管家 > 我的设备 > 我的车**。
- 可点击**立即连接**，也可选择**镜像**或**扩展**模式，然后根据屏幕提示完成协同连接。

工具边栏介绍

建立协同后，通过中控屏工具边栏，您可以进行保存、截图或断开协同等操作。建立协同后的中控屏界面如下：





*画面仅供参考，请以产品实际为准

1	返回 Windows 桌面。
2	窗口多任务切换。
3	撤销上一次操作。
4	当前窗口移至对端显示。点击该图标，当前选择的应用窗口移至另一个屏幕显示。仅支持 扩展 模式。
5	当前应用快速保存。快速保持当前应用的操作，如办公软件。
6	一键截图，截图内容自动保存到 PC 的剪切板中。
7	断开车机与电脑间的协同。
8	显示小窗。点击图标，中控屏返回至车机页面，PC 页面缩小至小窗。点击小窗，打开 PC 页面。

切换 PC 与车机页面

④ 方法

点击中控屏的侧边工具栏的，将 PC 页面切换至车机页面，便可以使用鼠标和键盘操作中控屏相关功能。

在车机页面，您可以点击 PC 浮窗，切换至 PC 页面；也可以点击车机页面左上角图标进入通知中心，选择已连接的**多屏协同**设备切换至 PC 界面。

ⓘ 提示

若您**在设置 > 系统 > 权限管理 > 特殊访问权限 > 显示在其他应用的上层界面**，关闭**多屏协同**开关，将不会出现 PC 浮窗。

切换协同模式

④ 方法

您可以在 PC 的华为电脑管家 > 我的设备 > 我的车页面，点击**镜像**或**扩展**，进行协同模式切换。

切换音频通道

建立协同后，默认使用车辆音响播放音频，您也可以自由选择音频输出设备：

④ 方法

在 PC 的华为电脑管家 > 我的设备 > 我的车页面，点击**协同设置** > **音频切换**，选择车辆设备。



① 提示

- PC 端麦克风被占用时，不能切换音频输出设备。
- 会议或通话仅支持使用 PC 播放。

断开协同

断开 PC 和车机中控屏的协同有多种方式，常用的操作方式如下：

④ 方法

- 在 PC 的华为**电脑管家** > **我的设备** > **我的车**页面，点击**断开连接**，根据屏幕提示断开连接。
- 在中控屏，点击工具侧边栏下方的图标或中控屏顶部状态栏的图标，根据屏幕提示断开连接。
- 在中控屏，单击图标，在通知中心滑动**多屏协同**，根据屏幕提示断开连接。

车主手机 AITO 应用

AITO 应用为您提供车控服务。

1、登录帐号

④ 方法

打开 AITO 应用，点击**我的** > **注册登录**。请使用手机号码注册的华为帐号登录。

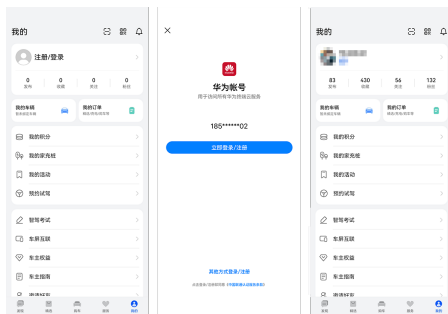

*画面仅供参考，请以产品实际为准

2、绑定车辆

您可以将车辆添加到 AITO 应用中进行管理。

④ 方法

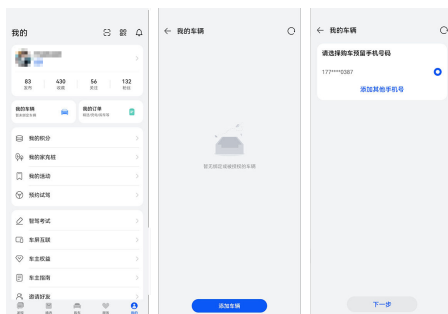

*画面仅供参考，请以产品实际为准

1. 打开 AITO 应用，点击**我的** > **我的车辆**。点击添加车辆，选择购车预留号码并验证。如出现异常，您可以联系 AITO 用户中心解决。
2. **可选**选择需要绑定车辆并确定，完成车辆绑定。

3、实名认证

④ 方法

应工信部《车联网卡实名认证管理》有关要求，AITO 应用于 2022 年 9 月 30 日起，取消线上车联网实名认证功能，您可以在 AITO 用户中心完成车联网实名认证。

① 提示

您最多可实名认证十台车。

4、设置安全码

您在进行重要操作前需先设置并验证安全码。

④ 方法

1. 使用车控前，需先设置安全码。点击**我的 > 设置 > 安全管理 > 设置安全码**。
2. 首次设置安全码时需进行“手机认证”，认证通过后方可设置安全码。

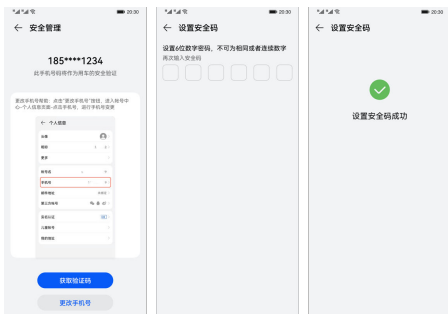

*画面仅供参考，请以产品实际为准

5、手机控车

您可以在 AITO 应用通过手机网络远程对绑定的车辆进行开关车锁、开关车窗、寻车、开关空调、一键备车等操作。

④ 方法

1. 首次绑车时，您可在**爱车**界面下载车辆资源包。
2. 下载成功后，您可在**爱车**页面查看车辆状态，正常使用车锁、后备箱、车窗、空调、一键备车的车控功能。

6、手机远程控制充电

当车辆网络正常时，您可在充电管理页面控制车辆充电或查看车辆充电状态。

④ 方法

- 开始充电或结束充电：请先确认充电枪插入车辆接口，通过**爱车 > 电量**进入充电管理页面，根据界面提示开始充电或结束充电。
- 预约充电：请您在充电管理页面，开启**预约充电**开关，并设置充电开始及结束时段。如需取消充电预约，请关闭**预约充电**开关。

① 提示

远程充电功能中，预约充电及开始充电功能仅支持交流充电桩使用。如在车辆中控屏已预约充电，将同步至 AITO 应用设置的预约时间中。

7、授权车辆使用

④ 方法

1. 点击**我的车辆 > 授权管理 > 添加授权**进行授权。
2. 根据界面提示填写信息，点击**授权**，通过手机验证后即可授权成功。您可在授权管理页面查看授权用户，点击授权用户可进行取消授权操作。
3. 被授权人接收车辆授权提醒后，即可使用被授权功能。点击**我的 > 我的车辆**，可查看授权状态。

8、解绑车辆

④ 方法

应工信部《车联网卡实名登记管理》有关要求，AITO 应用于 2022 年 9 月 30 日起，取消线上车联网实名解绑功能，您可以在 AITO 用户中心完成车联网实名解绑。

① 提示

解绑后车辆服务和通讯服务将停止，请您谨慎操作。

手表控车

您可以通过手表上的 AITO 查看您的车辆信息，或远程控制车锁、车窗、空调温度、结束充电等。

① 提示

当前仅 HUAWEI WATCH 4、HUAWEI WATCH 3 系列支持手表控车功能。

在手表上安装 AITO

④ 方法

1. 手机下载并安装 AITO 后，登录华为帐号且绑定车辆。
2. 手表与手机**运动健康**配对连接。成功后会自动同步华为帐号，也可在应用列表中选择**设置 > 帐号 > 同步帐号**，将手机上的华为帐号同步至手表。
3. 进入手表**应用市场**，选择 AITO，进入应用详情点击**安装**。

查询车辆信息

您可以通过 AITO 主界面查看您的车辆信息，包括续航信息、行驶状态、车锁、车窗、后备箱开关状态以及充电信息。

AITO 会周期更新车辆信息，您也可以在应用主界面下拉实时更新。

手表控制车辆

您可以通过 AITO 远程控制车锁、车窗、空调以及结束充电，还可以选择闪灯或闪灯鸣笛方式寻找车辆。

提示

- 通过 AITO 进行车锁、车窗以及空调控制时需要输入安全码。进入手机侧 AITO，点击我的 > 设置 > 安全管理 > 设置安全码进行设置。
- 安全码连续输错 5 次，帐号会锁定 24 小时。您可以在手机侧 AITO 重置密码。重置后，帐号将解除锁定，您可使用新的密码进行车控操作。

方法

- 车辆在充电过程中，点击 AITO 主界面车辆图标，选择**结束充电**。



*画面仅供参考，请以产品实际为准

- 在 AITO 主界面上滑进入**车辆控制**界面，可以选择车锁、车窗、寻车、空调、后备箱或前后后备箱等进行对应的控制操作。

手表语音控车

提示

当前仅 HUAWEI WATCH 4 系列支持，请将 AITO 和手表升级到最新版本后使用。您可以长按手表下键调起语音助手，通过说出以下指令进行远程控车。

功能	语音指令
车辆解锁	解锁我的车/车门解锁/打开车锁
车辆上锁	锁上我的车/车辆上锁/关闭车锁
打开后备箱	打开/开启后备箱
关闭后备箱	关闭/关上后备箱

车家互联

您可添加**智慧生活**中的部分设备和场景到**控制中心**面板上，以便于您能在车辆中远程操控家中的智能设备和场景。

编辑智能设备和场景

④ 方法

1. 登录华为帐号，从中控屏顶部向下滑出**控制中心**。
2. 点击**编辑 > 智能设备**。
3. 点击设备或场景上方的**+**添加设备和场景，点击设备或场景上方的**-**移除设备和场景。
4. 编辑完成后，点击**保存**按钮即可。

① 提示

- 中控屏上的场景均由手机**智慧生活**中同步，您可通过手机**智慧生活**编辑和添加适合您需要的场景。
- 当前支持控制的品类有：灯、空调、空气净化器、加湿器、插排、开关等。

操控智能设备

④ 方法

1. 从中控屏顶部向下滑出**控制中心**。
2. 点击需要控制的设备（例如：空调），快捷打开或关闭设备。

快捷开启场景

1. 从中控屏顶部向下滑出**控制中心**。
2. 点击需要开启的场景（例如：**温馨回家**。当您回家开门后，灯光亮起、音箱语音播报“欢迎回家”）。

① 提示

您可在手机**智慧生活**上编辑场景的呈现方式。

手机投屏

将手机屏幕投到车机后，可在车内中控屏上，操作手机上的所有应用如导航、音乐、通话等。目前仅 HarmonyOS 2 及以上版本的华为手机、Android 9 及以上版本的安卓手机支持该功能。

④ 方法

1. 在中控屏进入**服务与应用 > 应用中心 > 手机投屏**。
2. 点击二维码右侧**我没有手机投屏应用怎么办**，使用手机浏览器扫描弹出的二维码，下载并安装手机投屏安装包。
3. 使用手机上已安装的**手机投屏**扫描车机中控屏的二维码。
4. 在手机和车机的自动弹窗中，根据界面提示，开启相应权限。

车机与后排平板智能互联

车辆与华为平板通过 MagLink™ 套件（包括接口和扩展设备）自动连接，父母可通过车辆前排中控屏为孩子点播内容、调节亮度和音量等，孩子在后排用平板看视频或听歌，让父母轻松掌控，孩子安心使用。

MagLink™ 接口

若您的车辆已配备 MagLink™ 接口，配合相应的 MagLink™ 扩展设备，可固定平板并为其充电。



*画面仅供参考，请以产品实际为准

⚠ 注意

- 扩展设备请勿挂载物品，可能损坏扩展设备或挂载的物品晃动对第二排乘客产生安全隐患。
- 使用扩展设备时，需第二排乘客佩戴好安全带，以免紧急制动或碰撞的场景下，可能会对第二排乘客存在安全隐患。
- 开启小憩模式前，请取下扩展设备，以免座椅向后移动时，损坏扩展设备、平板等。
- 未使用扩展设备时，请取下并妥善保存。

① 提示

MagLink™ 扩展设备需用户自行购买，详情请咨询 AITO 用户中心。

连接车辆中控屏与平板

④ 方法

• 使用 MagLink™ 套件

1. 在平板进入**设置 > 超级终端 > 本机 > 允许被发现**，选择**附近设备**。
2. 将平板放置 MagLink™ 支架上。
3. 在中控屏上点击屏幕通知，在弹出框中选择所需平板，点击**连接**。
4. 根据平板与中控屏界面提示进行操作，即可完成连接。

首次连接后，当您再次携带平板进入车内并放置 MagLink™ 支架上，中控屏与平板自动连接。

• 未使用 MagLink™ 套件

中控屏与平板登录同一华为帐号

1. 从平板屏幕顶部右侧下滑出**控制中心**，在**超级终端**区域，点击车辆图标进行连接。
2. 根据中控屏与平板界面提示进行操作，即可完成连接。

中控屏与平板登录不同华为帐号

1. 中控屏进入**设置 > 连接 > 超级终端 > 本机**，选择**附近设备**。
2. 从平板顶部右侧下滑出**控制中心**，在**超级终端**中点击 \odot 。
3. 点击 \oplus ，选择车辆，根据界面提示完成绑定后，拖拽车辆图标至本机完成协同连接。

首次连接成功后，当您再次携带平板进入车内，可在平板屏幕顶部右侧下滑出**控制中心**，在**超级终端**区域，点击车辆图标，车辆中控屏与平板将自动连接。

④ 提示

该功能仅支持部分平板机型。

控制或定位平板

当中控屏状态栏出现 \odot 表示连接成功。点击 \odot 进入**多屏管理**界面，可执行如下任一操作：

- 若需定位平板，请在屏幕底部部长按平板图标，并拖动到屏幕提示的区域。
- 点击所需平板图标，执行如下任一操作：

图标	功能
	调节平板亮度。
	调节平板音量。
	触控平板屏幕无效。
	平板熄屏（平板中应用未结束，在后台运行）。
\therefore	在弹出菜单中可选择 \times 或 \odot 。
\times	断开中控屏与平板连接。
	删除平板（下次使用需重新建立连接）。

④ 提示

- 如果前排中控屏需控制第二排平板，不能在中控屏上同时使用超级桌面。
- 车辆与平板连接后，可用语音指令管控平板，例如“调高二排右侧平板屏幕亮度”。请在中控屏进入**设置 > 智慧助手 > 智慧语音 > 语音技能**，参阅具体信息。

平板控制车辆

连接成功后，后排乘客可在平板快捷操作栏直接控制车辆状态，例如后排空调等，让旅途更加便捷舒适。

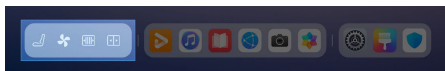

*画面仅供参考，请以产品实际为准

您可选择以下任一图标，在弹出悬浮框中控制车辆状态。

图标	功能
	调节第二排座椅，例如座椅按摩、座椅加热等。
	调节后排空调，例如空调温度、风量和出风模式等。
	控制天窗开启、通风和关闭。
	控制遮阳帘，例如开启、关闭等。



① 提示

受限于平板屏幕大小，车辆控制图标可能显示不全，您可以拖动平板快捷操作栏的拖拽条来显示更多。

多屏同看

您可将中控屏中正在播放的视频分享到平板上，让坐在后排的家人或朋友一起观看。

④ 方法

1. 连接成功后，在中控屏中点击进入**多屏管理**界面。
2. 按住中控屏界面图标，拖动至目标位置后松手，平板将同时播放视频。点击结束共享。

① 提示

该功能仅支持分享到一个平板中。

1

2

3

4

5

6

7

8

9

10

11

12

13

14

充电加油

在本章中，您可了解车辆充电和加油的使用及注意事项，请仔细阅读本部分。

充电和供电

充电简介

车辆配备有两种充电口，可以使用不同的充电桩为车辆充电。



*画面仅供参考，请以产品实际为准

- ① 慢充充电口
- ② 快充充电口

安全警告

⚠ 危险

- 在车辆使用过程中，高压系统均可能处于高电压和高温状态。请遵守标识说明，避免高电压和高温伤害。
- 禁止您本人或救援人员与高电压部件发生物理接触。救援人员应采取所有预防措施（包括穿戴绝缘服、绝缘鞋、绝缘手套等）。
- 禁止擅自拆解、移除或更换高电压部件、电缆或连接器，高压电缆标记为橙色，易于识别。
- 在发生火灾时，应立即联系当地消防救援部门。

⚠ 警告

- 充电前请检查充电电缆，禁止使用表皮、外壳有破损的充电电缆。
- 充电前请确保车辆、供电设备和充电连接装置的充电端口内没有水或异物，金属端子没有生锈或者腐蚀。
- 请在相对较安全的环境下充电，避免雨淋、水浸，远离火源。
- 禁止修改或者拆卸充电枪、充电插座和充电设备，否则可能导致充电故障，甚至引起火灾。

⚠ 警告

- 请选择干燥通风的充电环境，不要在有燃油、涂料、易燃易爆物品使用或存放的环境下使用充电设备。
- 禁止在阴暗潮湿的场地使用充电线缆。
- 禁止让儿童进行充电作业。
- 禁止触摸充电口。
- 雨天情况下，如果没有遮雨棚，请勿进行充电操作。
- 充电过程中如遇大风、雨雪、雷暴等，应及时检查充电枪是否牢固并处于干燥状态。
- 充电过程中如果充电口附近受潮，请在确保安全情况下先断开供电电源，然后断开供电端插头（手或身体其他部位不要触碰充电插头金属片，以免引起安全事故），再拔出充电枪，必要时请使用绝缘手套，并尽快联系AITO用户中心检测确认。
- 如果在充电时发现车辆散发出异味，请立即停止充电。
- 充电时，禁止挤压充电线缆。
- 充电结束后，禁止湿手或站立在地面积水中断开充电连接装置。
- 车辆行驶前请确保充电连接装置已脱开车辆充电口。

⚠ 注意

- 插入充电枪时，确保锁止装置可以正常回位。当充电枪锁止装置工作异常时，禁止将充电枪插入车辆充电插座。
- 插入/拔出充电枪时应匀速插拔，切勿倾斜或晃动充电枪。

ⓘ 提示

车辆充电系统包括高压部件和高压电缆，高压部件表面有明显的提示或警告标识，高压电缆使用橙色波纹管或橙色自卷管封装。

充电设置

在**能量**界面，您可以预约充电时间、设置充电限值、使用燃油给电池补电。



*画面仅供参考，请以产品实际为准

预约充电时间：点击**预约充电时间**，设置开始和结束时间。设置完成后，到达开始时间，车辆在联网状态才会自动开始充电。若设置的开始时间早于当前时间，则充电任务第二天生效。

充电限值：点击**充电限值**，可以将自定义充电限值的滑动条拖到您想要的区间。到达充电限值时，会自动停止充电。

燃油补电：点击**燃油补电**可在车辆停车时，使用燃油给车辆补电，车辆将会在油量低时停止补电。

提示

- 充电过程中，无法开启预约充电，如需开启，需先结束充电。
- 如需使用预约充电功能，请在预约时间开始前插入充电枪，否则可能导致预约充电失败。
- 预约充电仅适用于交流充电场景。

充电状态



*画面仅供参考，请以产品实际为准

当充电完成后，充电口指示灯呈绿色常亮，仪表显示屏显示充电完成信息。

提示

- 充电过程中出现故障时，仪表显示屏左侧显示充电失败，已停止充电提示。

提示

- 若电力恢复后，且多次尝试重新充电，仍出现充电失败提示，请立即联系 AITO 用户中心。

充电时间

根据不同的因素，例如充电限值、车外温度、电池已使用时间等，充电时间可能会不同。您可以在中控屏、仪表显示屏、AITO 应用上查看充电状态。

注意

- 电池充电达到设置的充电限值时，将停止充电。
- 如果气温过高或过低，部分充电电流被用于降低或升高动力电池的温度。这可能会延长充电时间。
- 低温环境下，动力电池可能会出现充电效率下降或无法充电的情况。此时，您使用充电设备连接车辆充电口进行充电时，系统会自动将动力电池加热至合适的温度，自动进行充电。

提示

为延长动力电池的使用寿命，车辆防浮充系统默认动力电池剩余电量在 97% 以下时可以进行充电并充至 100%，动力电池剩余电量在 97%~100% 之间不能进入充电状态。当出现浮充时，充电口指示灯显示绿色。

充电口指示灯

灯光状态	说明
红色常亮	充电故障
黄色常亮	充电准备
绿色常亮	充电完成
绿色闪烁	正在充电
蓝色闪烁	正在放电
蓝色常亮	放电完成
白色常亮	充电口盖板已开启未插入充/放电枪

⚠ 注意

- 您可以通过充电口指示灯和仪表显示屏随时查看车辆充电是否正常。
- 充电误操作会产生充电故障，当充电口指示灯显示红色时，请拔出充电枪，并锁止车辆，等待一段时间后再次操作。若充电口指示灯还是显示红色，请联系 AITO 用户中心寻求帮助。

交流充电桩充电

您可以通过交流充电桩充电（慢充）方式对车辆进行充电。

使用交流充电桩充电**📌 方法**

1. 停稳车辆，将车辆挡位切换至驻车挡（P 挡）。
2. 按压充电口盖后边缘打开充电口盖。



*画面仅供参考，请以产品实际为准

3. 取下慢充充电口密封盖。



*画面仅供参考，请以产品实际为准

4. 将交流充电枪正确插入车辆慢充充电口，此时充电口指示灯为黄色常亮状态。
5. 按照交流充电桩的说明指示操作，开始充电。

6. 充电时仪表显示屏会显示充电画面，此时充电口指示灯为绿色闪烁状态。
7. 充电完成，此时充电口指示灯为绿色常亮状态。
8. 按压交流充电枪上的按键，拔出交流充电枪。

📌 提示

- 如需中途停止充电，需在中控屏进入**设置 > 能量**点击**结束充电**，车辆结束充电后才能拔出交流充电枪。
 - 充电完成的电量为您设置的充电限值，请参阅充电简介（253 页）内的充电设置。
 - 若以上方式无法拔出充电枪，可使用应急拉索解锁交流充电枪（268 页）。
9. 装回慢充充电口密封盖，关闭充电口盖并按压其后部，直至充电口盖锁止。
 10. 将交流充电枪放回交流充电桩原位。

⚠ 警告

- 请使用满足标准的交流充电桩。
- 必须严格按照交流充电桩的操作流程充电或停止充电。充电过程中禁止随意插拔交流充电枪。

📌 提示

- 低温环境下，动力电池可能会出现充电效率下降或无法充电的情况。此时，您使用充电设备连接车辆充电口进行充电时，系统会自动将动力电池加热至合适的温度，自动进行充电。
- 低温环境下，充电口盖可能会结冰，导致充电口盖无法弹出，此时应先进行解冻处理。

直流充电桩充电

您可以通过直流充电桩充电（快充）方式对车辆进行充电。

使用直流充电桩充电

④ 方法

1. 停稳车辆，将车辆挡位切换至驻车挡（P挡）。
2. 按压充电口盖后边缘打开充电口盖。



*画面仅供参考，请以产品实际为准

3. 取下快充充电口密封盖。

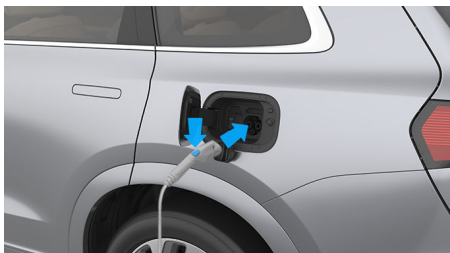

*画面仅供参考，请以产品实际为准

4. 将直流充电枪正确插入车辆快充充电口，此时充电口指示灯为黄色常亮状态。
5. 按照直流充电桩的说明指示操作，开始充电。
6. 充电时仪表显示屏会显示充电画面，此时充电口指示灯为绿色闪烁状态。
7. 充电完成，此时充电口指示灯为绿色常亮状态。
8. 按压直流充电枪上的按键，拔出直流充电枪。

① 提示

- 如需中途停止充电，需在中控屏进入**设置 > 能量**点击**结束充电**，车辆结束充电后才能拔出直流充电枪。
 - 充电完成的电量为您设置的充电限值，请参阅充电简介（253页）内的充电设置。
9. 装回快充充电口密封盖，关闭充电口盖并按压其后部，直到充电口盖锁止。
 10. 将直流充电枪放回快充充电桩原位。

⚠ 警告

- 请使用满足标准的直流充电桩。
- 必须严格按照直流充电桩的操作流程充电或停止充电。充电过程中禁止随意插拔直流充电枪。

① 提示

- 低温环境下，动力电池可能会出现充电效率下降或无法充电的情况。此时，您使用充电设备连接车辆充电口进行充电时，系统会自动将动力电池加热至合适的温度，自动进行充电。
- 低温环境下，充电口盖可能会结冰，导致充电口盖无法弹出，此时应先进行解冻处理。
- 请使用充电功率匹配的直流充电桩，以达到最佳的充电效果。

华为家充电桩充电

欢迎使用华为家充电桩（慢充）。使用前请在手机下载安装 AITO 应用。

下载安装 AITO 应用

④ 方法

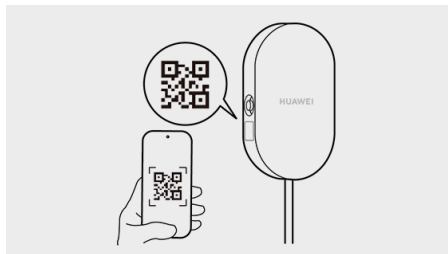

*画面仅供参考，请以产品实际为准

1. 使用手机扫描桩体左侧铭牌上的二维码，根据页面提示下载安装最新版本 AITO 应用。
2. 在 AITO 应用内点击**我的 > 注册/登录**，根据页面提示完成华为帐号的注册与登录。

绑定家充电桩

④ 方法

1. 在 AITO 应用内点击**我的 > 我的家充电桩 > 添加家充电桩**，或**服务 > 更多服务 > 我的家充电桩 > 添加家充电桩**，扫描家充电桩左侧铭牌上的二维码。
2. 使用家充电桩订单内的安装联系人手机号码完成验证。

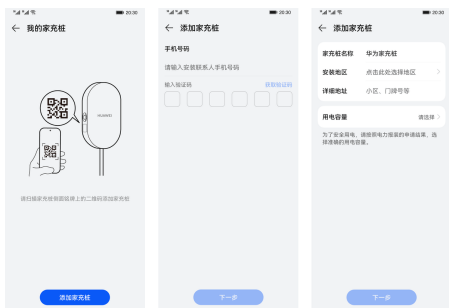

*画面仅供参考，请以产品实际为准

3. 输入**家充电桩名称**、**安装地区**与**详细地址**，选择**用电容量**。

用电容量指：您向电网公司、物业或第三方供电单位等申请家充电桩用电时，获得审批许可使用的电网容量，例如单相 7kW 或三相 21kW 等。

家充电桩的输出功率与**用电容量**、**车载充电机**工作模式均相关。为达到最大输出功率，建议您按照下表的默认配置申请**用电容量**：

输入电压制式	用电容量	输入电流	最大输出功率 (kW)	
			车辆处于单相充电模式	车辆处于三相充电模式
单相	7kW (默认)	32A	7kW	—

输入电压制式	用电容量	输入电流	最大输出功率 (kW)	
			车辆处于单相充电模式	车辆处于三相充电模式
三相	21kW (默认)	32A	7kW	11kW
	11kW	16A	3.5kW	11kW

⚠ 注意

- 家充电桩限制每相输入/输出电流均不超过 32A。建议前级配电空开按照 40A 或以上规格配置，避免工作中出现空开跳闸及安全风险。
- 家充电桩可根据 AITO 应用设置的**用电容量**，限制其最大输出功率。绑桩后如果家充电桩连接移动网络和蓝牙失败，AITO 设置的**用电容量**无法生效，此时家充电桩将工作在默认模式：单相负载输出不超过 7kW，三相负载输出不超过 11kW。
- 为保证用电安全，AITO 应用设置的**用电容量**必须小于或等于您获批使用的**用电容量**。

💡 提示

- 绑定家充电桩仅需手机联网，不依赖家充电桩是否已连接移动网络。
- 首次绑定家充电桩或重新启动设备时，家充电桩需要几分钟完成初始化，请耐心等待。

常见问题

- 绑定家充电桩失败，提示输入手机号与预留安装联系人手机号不一致怎么办？
 - 检查填写的手机号码是否与家充电桩订单内安装联系人手机号码一致。
 - 在 AITO 应用内点击**我的 > 服务热线**，联系家充电桩售后服务热线处理。
- 我不想用家充电桩订单内预留的手机号绑定家充电桩，能否更换绑桩手机号？

- **绑定家充电桩**，是将家充电桩与登录 AITO 应用的华为帐号绑定，与绑桩过程中接收验证码的手机号无关。订单内预留的手机号，仅用于首次绑桩时关联您的订单。
- 绑定家充电桩失败，提示该桩已绑定其它华为帐号怎么办？
 - 联系页面提示的已绑定家充电桩用户，**解绑家充电桩**。
 - 在 AITO 应用内点击**我的 > 服务热线**，联系家充电桩售后服务热线处理。
- 家充电桩安装在地下车库等移动网络较差环境，手机无法联网，该怎么绑定家充电桩？
 - 先拍照记录家充电桩二维码。待手机网络恢复后，在**添加家充电桩 > 扫描二维码**页面读取二维码照片，完成后续操作。

2. 页面顶部显示家充电桩工作状态与网络状态。已绑定多个家充电桩时，点击家充电桩名称右侧▼切换设备。
3. 工作状态为**设备暂不可用**或**设备告警**时，点击●后的问题名称，可查看问题详情与处理建议。



*画面仅供参考，请以产品实际为准

家充电桩工作状态说明：

工作状态名称	工作状态说明	指示灯状态
待机	家充电桩空闲，未连接车辆	白色长亮
已插枪	家充电桩已连接车辆	白色闪烁后长亮
准备供电	家充电桩已连接车辆，车辆响应后启动供电	白色长亮
正在供电	家充电桩正向车辆供电	白色呼吸
供电结束	本次供电已结束	白色长亮
定时供电等待中	家充电桩已开启预约供电，尚未到达预约供电开始时间	蓝色长亮
设备暂不可用	家充电桩工作异常，无法继续使用	红色长亮
设备告警	家充电桩可继续使用，但存在运行风险	红色长亮
家充电桩升级中	家充电桩正在升级软件	蓝色闪烁

家充电桩网络状态说明：

网络状态	网络状态说明
4G 常亮	家充电桩已连接移动网络
4G 常亮	家充电桩未连接移动网络

连接家充电桩蓝牙

连接家充电桩蓝牙时，鸿蒙/安卓平台与 IOS 平台所需权限列表不同，以鸿蒙/安卓平台为例。

④ 方法

1. 在 AITO 应用内点击**我的 > 我的家充电桩 > 蓝牙连接**，或**服务 > 更多服务 > 我的家充电桩 > 蓝牙连接**，进入蓝牙连接页面。
2. 点击**蓝牙连接**，根据页面提示，依次允许并开启各项权限后，AITO 应用自动扫描手机附近，蓝牙名称为 HCE-XXXX 的家充电桩设备，并启动蓝牙配对。
3. 允许配对后，AITO 应用自动连接家充电桩蓝牙，并提示**家充电桩蓝牙连接成功**。

① 提示

- 完成首次蓝牙配对后，当手机位于家充电桩附近，且 AITO 应用正在运行时，将自动扫描并连接家充电桩蓝牙。
- 为获得良好的使用体验，建议日常保持蓝牙连接所需权限为开启状态。
- 仅支持通过 AITO 应用连接家充电桩蓝牙并配对。请勿在手机蓝牙页面手动连接配对家充电桩。

查看家充电桩状态

④ 方法

1. 在 AITO 应用内点击**我的 > 我的家充电桩**，或**服务 > 更多服务 > 我的家充电桩**，进入**我的家充电桩**页面。

网络状态	网络状态说明
 常亮	AITO 应用已连接家充桩蓝牙
 常亮	AITO 应用未连接家充桩蓝牙

提示

进入 **我的家充桩** 页面时，AITO 应用尝试通过网络或蓝牙连接家充桩，此时工作状态为 **连接网络中**。如果连接失败，工作状态为 **离线**。

授权管理

用户充电身份识别功能可实现防盗充：

- 开启 **用户充电身份识别** 后，每次连接家充桩与车辆时，家充桩先识别用户身份：需绑定或被授权使用该家充桩的用户通过 AITO 应用启动供电。
- 关闭 **用户充电身份识别** 后，每次连接家充桩与车辆时，家充桩不识别用户身份：任何人插枪后，家充桩自动启动供电，无需 AITO 应用操作。

方法

家充桩通过移动网络或蓝牙连接 AITO 应用时，在我的家充桩页面点击 **授权管理**，打开或关闭 **用户充电身份识别**。

提示

- **用户充电身份识别** 默认关闭。
- 授权他人使用家充桩功能将通过软件版本更新提供。

启动与停止供电

启动供电

方法

请先参阅交流充电桩充电，完成车辆侧操作。再根据以下场景，选择启动供电方式。

- **未开启用户充电身份识别**
 - 插枪并等待车辆响应后，家充桩自动开始供电，无需在 AITO 应用操作。
- **已开启用户充电身份识别，未开启预约供电**
 - 手动启动供电：插枪后，在 AITO 应用的 **我的家充桩** 页面点击 **立即供电**，家充桩

进入 **准备供电** 状态并等待车辆响应，收到响应后家充桩开始供电。

- 自动启动供电：插枪后，如果手机在家充桩附近，并且 AITO 应用正在运行时，AITO 应用会自动通过蓝牙连接家充桩并启动供电，安全便捷。

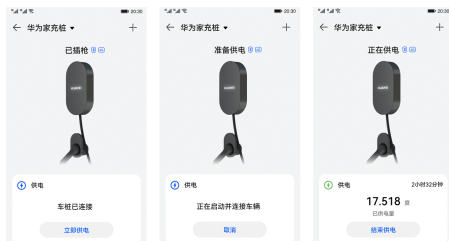

*画面仅供参考，请以产品实际为准

提示

车辆侧如果已开启预约充电，无论在 AITO 应用内点击 **立即供电**，还是 AITO 应用通过蓝牙连接家充桩自动启动供电，家充桩均将停留在 **准备供电** 状态，直至到达车辆侧预约充电开始时间时，家充桩启动供电。

已开启用户充电身份识别，已开启预约供电

- 手动启动供电：插枪后，在 AITO 应用的 **我的家充桩** 页面，点击 **确定** 激活本次预约供电，家充桩进入 **定时供电等待中**，直至到达预约供电开始时间，家充桩启动供电。
- 自动启动供电：插枪后，如果手机在家充桩附近，并且 AITO 应用正在运行时，AITO 应用会自动通过蓝牙连接家充桩，并激活本次预约供电，安全便捷

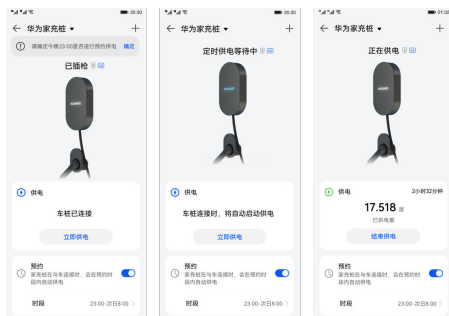

*画面仅供参考，请以产品实际为准

停止供电

④ 方法

在 AITO 应用的**我的家充电桩**页面：

家充电桩工作状态	停止供电方法
正在供电	点击 结束供电 ，停止本次供电。
准备供电	点击 取消 ，取消本次供电。
定时供电等待中	拔出充电枪，取消本次预约供电。

常见问题

家充电桩无法供电怎么办？

- 检查汽车是否熄火。
- 检查手机网络是否连接正常。
- 检查 AITO 应用内家充电桩的网络连接状态是否正常。
- 检查充电枪是否插好，AITO 应用显示已插枪状态。若未插好，尝试重新插拔充电枪。
- 检查充电枪头部，汽车充电口是否有异物。
- 断开家充电桩配电箱内的空气开关，等待 5s 后重新上电。
- 家充电桩工作状态为**设备暂不可用**或**设备告警**时，查看问题详情与处理建议。
- 在 AITO 应用内点击**我的 > 服务热线**，联系家充电桩售后服务热线处理。

设备管理

解绑家充电桩

手机联网时，在 AITO 应用的**我的家充电桩**页面，点击**设备管理 > 解绑设备**，完成短信验证与解绑。

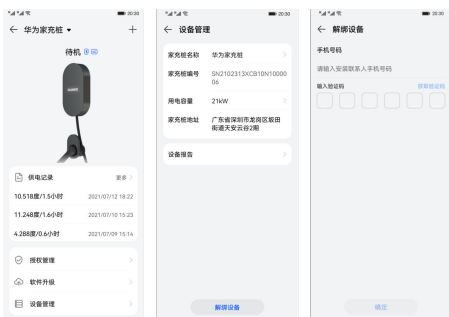

*画面仅供参考，请以产品实际为准

① 提示

家充电桩工作在**离线、待机、设备暂不可用**或**设备告警**状态才能解绑。

设置家充电桩名称

④ 方法

手机联网时，在 AITO 应用的**我的家充电桩**页面，点击**设备管理**，根据页面提示完成设置。

设置用电容量

④ 方法

家充电桩通过移动网络或蓝牙连接 AITO 应用时，在**我的家充电桩**页面点击**设备管理**，根据页面提示完成设置。

① 提示

绑定家充电桩后，如果家充电桩连接移动网络失败，AITO 应用需使用蓝牙将绑桩时设置的**用电容量**同步给家充电桩。请点击**同步**，等待用电容量同步成功。如果 AITO 应用曾经连接过家充电桩蓝牙，用电容量将自动同步，无需手动点击**同步**。

查看设备报告

④ 方法

手机联网时，在 AITO 应用的**我的家充电桩**页面，点击**设备管理 > 设备报告 > 设备日志**，查询最近一次的设备问题详情。

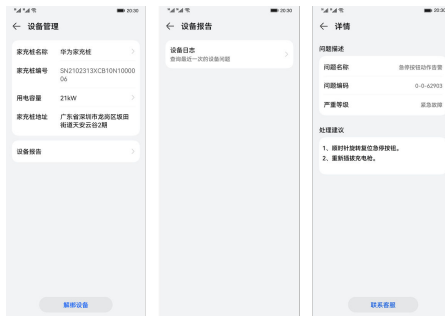

*画面仅供参考，请以产品实际为准

预约供电

家充电桩支持按照预约时段，自动启动与停止供电。为避免盗充风险，开启预约供电前，需先开启**用户充电身份识别**。插枪后，通过**在我的家充电桩**页面点击提醒条幅内**确认**，或 AITO 应用通过蓝牙连接家充电桩后自动确认，完成身份

识别并激活本次预约，家充电桩进入**定时供电**等待中，到达预约供电开始时间，家充电桩启动供电。

④ 方法

1. 家充电桩通过移动网络或蓝牙连接 AITO 应用时，在**我的家充电桩**页面点击**请选择**，设置预约供电**开始时间**、**结束时间**与**重复周期**。
2. 开启预约供电开关。



*画面仅供参考，请以产品实际为准

① 提示

- 家充电桩在**待机**或**已插枪**状态才能修改或关闭预约供电。
- 家充电桩预约供电和车辆侧预约充电功能相互独立，为避免预约时间不一致，建议只开启家充电桩预约供电。

供电记录

查询供电记录

④ 方法

家充电桩通过移动网络或蓝牙连接 AITO 应用时，在**我的家充电桩**页面可查看最近 3 条供电记录。点击**更多**，可查看家充电桩全部历史供电记录。

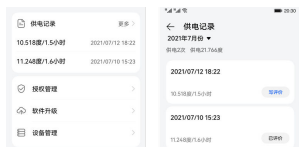

*画面仅供参考，请以产品实际为准

① 提示

- 由于车载充电机转换损耗、线路损耗等原因，供电电量与车辆显示充电电量及电表显示电量可能略有差异。
- 家充电桩连接移动网络成功时，自动上传全部供电记录至云端服务器，AITO 应用联网即可查询全部记录。但家充电桩连接移动网络失败时，同步记录至云端服务器失败，仅可保存在桩内。此时 AITO 应用联网也无法查询到服务器内相关记录，须连接家充电桩蓝牙，查询桩内全部供电记录。

评价与反馈

手机联网时，在 AITO 应用的**我的家充电桩**页面，点击**供电记录 > 更多 > 写评价**，填写提交。

软件升级

家充电桩支持两种软件升级方式：

升级方式	工作原理	适用场景
下载到家充电桩安装	家充电桩通过移动网络，直接从服务器下载软件升级包至家充电桩，并自动完成安装	家充电桩已通过移动网络连接手机 AITO 应用
下载到手机手工安装	AITO 应用首先通过手机网络，从服务器下载软件升级包至手机本地，然后 AITO 应用通过蓝牙连接家充电桩，将软件升级包上传至家充电桩后安装	家充电桩未连接移动网络，或 下载到家充电桩安装 失败，仅可使用蓝牙连接家充电桩升级

下载到家充电桩安装

1. 家充电桩通过移动网络连接 AITO 应用时，在**我的家充电桩**页面点击**软件升级 > 检查更新**。
2. 当检查到新版本时，点击**新版本**。
3. 点击**下载到家充电桩安装**，启动升级并等待完成。

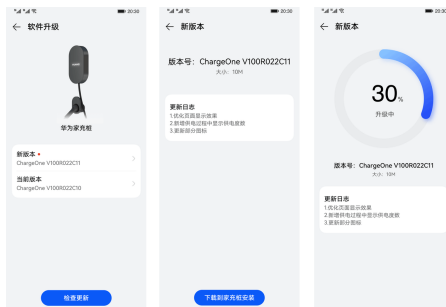

*画面仅供参考，请以产品实际为准

提示

- 家充电桩工作状态为**待机**、**设备暂不可用**或**设备警告**时，才能升级软件。
- 家充电桩升级进度达到 99% 后，需要几分钟完成新版本初始化，请耐心等待。
- 升级过程中家充电桩无法启动供电。
- 如遇升级失败，或升级过程中家充电桩失去移动网络连接，请使用**下载到手机手工安装**。

下载到手机手工安装**方法**

1. 手机联网时，在我的家充电桩页面点击**软件升级 > 检查更新**。
2. 当检查到新版本时，点击**新版本**。
3. 点击**下载升级包到本地**，等待下载完成。
4. AITO 应用连接家充电桩蓝牙后，点击**现在安装**，等待上传与安装完成。

家用便携式充电枪充电

您可以通过家用便携式充电枪方式对车辆进行充电。

使用家用便携式充电枪充电**方法**

1. 停稳车辆，将车辆挡位切换至驻车挡（P 挡）。
2. 按压充电口盖后边缘打开充电口盖。



*画面仅供参考，请以产品实际为准

3. 取下慢充充电口密封盖。



*画面仅供参考，请以产品实际为准

4. 将充电枪正确插入车辆慢充充电口，此时充电口指示灯为黄色常亮状态。
5. 将三脚插头插合在家用 220V 电源插座上，此时车辆开始自动充电。
6. 充电时仪表显示屏会显示充电画面，此时充电口指示灯为绿色闪烁状态。
7. 充电完成，此时充电口指示灯为绿色常亮状态。
8. 按压充电枪上的按键，拔出充电枪。

提示

- 如需中途停止充电，需在中控屏进入**设置 > 能量**点击**结束充电**，车辆结束充电后才能拔出交流充电枪。
- 充电完成的电量为您设置的充电限值，请参阅充电简介（253 页）内的充电设置。
- 若以上方式无法拔出充电枪，可使用应急拉索解锁充电枪（268 页）。

9. 从家用 220V 电源插座上拔下三脚插头。
10. 装回慢充充电口密封盖，关闭充电口盖并按压其后部，直至充电口盖锁止。
11. 将充电设备放回原位。

警告

- 按照适用的地方性和国家标准建议，采用 220V 交流插座对动力电池进行充电。
- 禁止使用明显磨损或损坏的电源插座。
- 为避免损坏车漆，请将充电枪的保护盖放置在合适位置，使其不接触车辆。
- 充电前请确保三脚插头插合在 220V 电源带接地的三孔插座上。
- 确保充电电缆或插头未被阳光直射。如被阳光直射，控制单元或插头中的过热保护极有可能限制或中断充电。

警告

- 充电时，切勿从电源插座上拔下充电电缆。

提示

- 家用便携式充电枪需自行购买，详情请咨询 AITO 用户中心。
- 低温环境下，动力电池可能会出现充电效率下降或无法充电的情况。此时，您使用充电设备连接车辆充电口进行充电时，系统会自动将动力电池加热至合适的温度，自动进行充电。
- 低温环境下，充电口盖可能会结冰，导致充电口盖无法弹出，此时应先进行解冻处理。

AITO 应用充电服务

欢迎使用 AITO 充电服务，您可以寻找附近充电站为您的爱车充电。

寻找充电桩

方法

1. 点击**服务** > **充电服务** > **最优站点**进入充电地图，上拉充电站列表将展示更多附近充电站。



*画面仅供参考，请以产品实际为准

2. 通过**搜索框**可以直接搜索目的地和充电站；点击右侧**筛选**按钮，可以快速筛选不同类型的充电站。

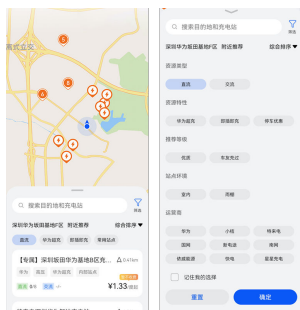

*画面仅供参考，请以产品实际为准

充电站信息

方法

1. 选择合适站点，点击进入站点详情，点击导航图标按钮，选择**发送到车**，可以将充电站位置信息流转到车机上进行导航，或者选择第三方地图软件导航到目标充电站。

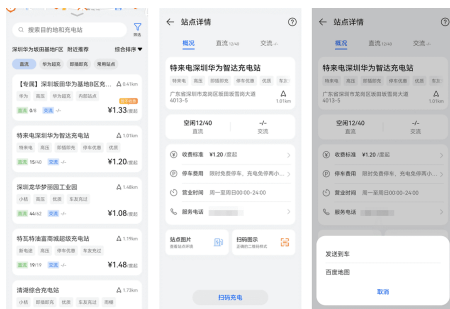

*画面仅供参考，请以产品实际为准

2. 在站点详情页中，可以了解充电站的忙闲情况、收费标准、停车费用、营业时间等信息。



*画面仅供参考，请以产品实际为准



扫码充电

您可通过 AITO 充电服务，扫描桩上二维码，启动充电。

④ 方法

1. 点击**服务**>**扫码充电**，扫描充电桩上二维码，进入充值页面。

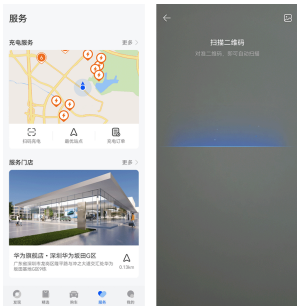

*画面仅供参考，请以产品实际为准

2. 根据需求选择支付方式和充值金额，点击**提交订单**，等待充电桩启动充电。



*画面仅供参考，请以产品实际为准

3. 充电时，页面展示充电进度，点击**结束充电**按钮即可结束充电。充电结束后，剩余的预付金额将原路退回。



*画面仅供参考，请以产品实际为准

即插即充

④ 方法

点击**服务**>**充电服务**>**我的充电**>**即插即充**，选择对应车辆，勾选**即插即充支付账户**后，点击**开通即插即充**。

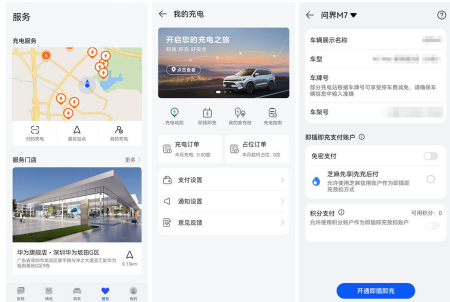

*画面仅供参考，请以产品实际为准

支付设置

④ 方法

点击**服务**>**充电服务**>**我的充电**>**充电支付设置**，在此可以选择**开通积分优先抵扣和免密支付**。



*画面仅供参考，请以产品实际为准

申请开票

② 方法

1. 点击我的 > 我的订单 > 充电订单，您可查看过往消费充电订单。
2. 选择您需要开发票的订单，进入订单详情页面，点击申请发票按钮，填写发票申请信息后点击确定。



*画面仅供参考，请以产品实际为准

3. 提交申请后，发票将发送到您预留邮箱；若您未收到邮件，可点击重新发送。



*画面仅供参考，请以产品实际为准

预约充电

预约充电功能可以帮助您合理用电，如某一时间段电费低，即可预约至该时间段进行车辆充电。

② 方法

1. 停稳车辆，将车辆挡位切换至驻车挡（P挡）。



*画面仅供参考，请以产品实际为准

2. 在中控屏进入设置 > 能量，点击开关，设置预约充电时间。

ⓘ 提示

- 在预约充电时间界面下，可以开启“到结束时间未达充电上限，将继续充电”的选项。
- 如勾选“到结束时间未达充电上限，将继续充电”选项，实际插电充电时间超过了预约充电开始时间，则插入充电枪后不会充电，此时需要关闭预约充电功能或重新设置预约充电开始时间。

3. 您可以通过中控屏设置充电限值（253页）。
4. 按压充电口盖后边缘打开充电口盖。



*画面仅供参考，请以产品实际为准

5. 取下慢充充电口密封盖。



*画面仅供参考，请以产品实际为准

6. 按压充电枪上的按键，取下充电枪保护盖。
7. 将交流充电枪正确插入车辆慢充充电口，此时充电口指示灯为黄色常亮状态。
8. 充电枪锁止，开始预约充电功能。
9. 充电时仪表盘显示屏会显示充电画面，此时充电口指示灯为绿色闪烁状态。
10. 充电完成，此时充电口指示灯为绿色常亮状态。
11. 按压直流充电枪上的按键，拔出直流充电枪。

提示

- 如需中途停止充电，需在中控屏进入**设置 > 能量**点击**结束充电**，车辆结束充电后才能拔出交流充电枪。
- 充电完成的电量为您设置的充电限值，请参阅充电简介（253 页）内的充电设置。
- 若以上方式无法拔出充电枪，可使用应急拉索解锁充电枪（268 页）。

12. 装回快充充电口密封盖，关闭充电口盖并按压其后部，直到充电口盖锁止。
13. 将交流充电枪放回慢充充电桩原位。

警告

更多充电安全警告事项，请参阅充电安全警告（253 页）。

提示

- 低温环境下，动力电池可能会出现充电效率下降或无法充电的情况。此时，您使用充电设备连接车辆充电口进行充电时，系统会自动将动力电池加热至合适的温度，自动进行充电。

提示

- 低温环境下，充电口盖可能会结冰，导致充电口盖无法弹出，此时应先进行解冻处理。

车外给其他车辆供电

通过快充充电口和 V2V 放电枪可实现车辆对其他车辆充电的功能，一小时最大可对其他车充 15 度电。

方法

1. 停稳车辆，将车辆挡位切换至驻车挡（P 挡）。
2. 按压充电口盖后边缘打开充电口盖。
3. 取下快充充电口密封盖。



*画面仅供参考，请以产品实际为准

4. 按压 V2V 放电枪上的按键，取下放电枪保护盖。
5. 将 V2V 放电枪一端正确插入车辆快充充电口，听到“啪嗒”声表明放电枪插入到位。

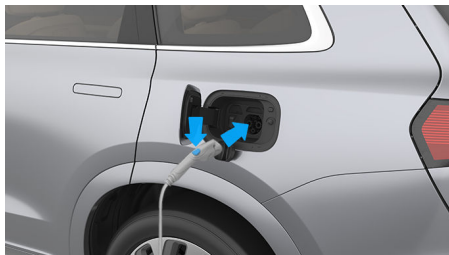

*画面仅供参考，请以产品实际为准

6. 将 V2V 放电枪另一端插入被救援车辆快充充电口。
7. V2V 放电枪插好后，中控屏弹出提示框，点击提示框上的“允许”开关启用放电功能，车辆开始对被救援车辆充电。
8. 使用完成后，按压 V2V 放电枪上的按键，拔出放电枪。

9. 装回快充充电口密封盖。
10. 关闭充电口盖并按压其后部，直到充电口盖锁止。
11. 将 V2V 放电枪放回原位。

⚠ 注意

油量大于 7% 允许进入，油量低于 5% 该功能自动退出。

① 提示

- 以下情况车辆会自动退出车对车互充功能：
 - 整车油量 $\leq 8\%$ 动力电池电量 $\leq 5\%$ 。
 - 增程器故障或油量不足。
- 使用该功能时，避免车辆燃油油量过低，影响后续行程。
- 低温环境下，充电口盖可能会结冰，导致充电口盖无法弹出，此时应先进行解冻处理。
- 车辆供电需使用专用放电枪，放电枪需自行购买，详情请咨询 AITO 用户中心。

车外给其他电器供电

通过慢充充电口和 V2L 放电枪可实现车对负载互充的功能，作为电源对照明、小功率烤箱等家用电器进行供电，最大功率可达 3.5kW。

🔗 方法

1. 停稳车辆，将车辆挡位切换至驻车挡（P 挡）。
2. 按压充电口盖后边缘打开充电口盖。
3. 取下慢充充电口密封盖。



*画面仅供参考，请以产品实际为准

4. 按压 V2L 放电枪上的按键，取下放电枪保护盖。
5. 将 V2L 放电枪正确插入车辆慢充充电口，听到“啪嗒”声表明放电枪插入到位。



*画面仅供参考，请以产品实际为准

6. V2L 放电枪插好后，中控屏弹出提示框，点击提示框上的**允许**开关启用放电功能，车辆开始对放电枪插板供电。
7. 使用完成后，按压 V2L 放电枪上的按键，拔出放电枪。

① 提示

若以上方式无法拔出放电枪，可使用应急拉索解锁放电枪（268 页）。

8. 装回慢充充电口密封盖。
9. 关闭充电口盖并按压其后部，直到充电口盖锁止。
10. 将 V2L 放电枪放回原位。

⚠ 注意

- 电量大于 15% 进入，电量低于 10% 自动退出该功能。
- 请勿改装 V2L 放电口作为家用电网“供电站”使用，以免损坏车辆。

① 提示

- 使用该功能时，请注意动力电池电量，避免动力电池电量过低。
- 低温环境下，充电口盖可能会结冰，导致充电口盖无法弹出，此时应先进行解冻处理。
- 车辆供电需使用专用放电枪，放电枪需自行购买，详情请咨询 AITO 用户中心。

应急解锁充电枪

如果慢充充电枪解锁功能出现故障时，可以使用慢充应急拉索解锁慢充充电枪，慢充应急拉索位于后备箱左侧。

④ 方法

1. 打开后备箱（63 页）。



*画面仅供参考，请以产品实际为准

2. 使用合适的工具拆卸后备箱左侧装饰盖板。



*画面仅供参考，请以产品实际为准

3. 拉动慢充应急拉索解锁充电枪。

⚠ 注意

应急解锁交流充电枪仅用在紧急状态下，若无法正常解锁交流充电枪应尽快到 AITO 用户中心进行检修。

ℹ 提示

若尝试上述方法还是无法解锁交流充电枪，请联系 AITO 用户中心寻求帮助。

加油

加油前注意事项

燃油具有高度易燃性。如果您不正确处理燃油，则存在火灾和爆炸的风险。

加油前，注意下列安全须知：

⚠ 危险

- 您必须远离火源、明火，不得产生火花，不得抽烟。
- 加油过程中，请勿启动车辆。
- 避免吸入燃油蒸汽或让燃油溅到您的皮肤或眼睛。让儿童远离燃油。

⚠ 警告

- 燃油蒸汽或燃油遇到明火或火花会剧烈燃烧，可能导致受伤甚至死亡。
- 为避免人身伤害，请阅读并遵守加油站的所有说明。
- 加注燃油时，不要使用手机。
- 切勿让加油枪处于无人看管状态。
- 避免儿童接近加油枪，切勿让儿童操作加油。
- 静电的积聚会产生火花并点燃燃油蒸汽，因此存在火灾和爆炸的风险。在接触加油枪之前，务必释放积聚的静电。
- 如果过快地将加油枪插入加油口，则燃油可能会喷出。如果燃油箱接近全满，则可能会发生喷出情况，尤其在天气炎热时，因此在开始加油前，请缓慢地插入加油口，确保加油枪牢牢地插入加油管口中。

⚠ 注意

加油时应遵守以下注意事项：

- 在完成加油以及关好燃油加注口盖板之前，不得启动车辆。
- 在加油枪自动发出“咔嚓”声后，停止注油。
- 小心不要使燃油溢出。加注完成后，等待几秒再取出加油枪，防止燃油溅出。如果有燃油溢出应尽快清除漆面的燃油，否则可能会损坏车辆漆面。
- 请务必注入无铅燃油，避免损坏催化转化器。

加注燃油

加注燃油时请补充 95# 及以上汽油。

📍 方法



*画面仅供参考，请以产品实际为准

1. 在中控屏进入**设置 > 车辆控制**，点击**加油口**，打开加油口盖板。

ⓘ 提示

打开加油口盖板之前，系统需要 2s~15s 的时间泄压，请耐心等待。

2. 将车辆下电。
3. 逆时针缓慢拧开加油口盖，并将加油口盖放在固定器中，开始加注燃油。



*画面仅供参考，请以产品实际为准

4. 燃油加注完成后请立即将加油口盖装回，至少听到三声“咔嚓”为止。
5. 关闭加油口盖板使其锁止。

⚠ 警告

- 在车辆加油过程中，请勿使用任何形式的火源，否则可能造成火灾。
- 若遇到燃油意外与皮肤接触，应立即将皮肤上的燃油清洗干净。

⚠ 警告

- 如果燃油溅入眼睛，使用干净的水将眼睛彻底清洗，并立即寻求医疗救助。

⚠ 注意

若未拧紧加油口盖，车辆行驶一段时间后，会导致仪表显示屏“🛢”点亮。

ℹ 提示

- 低温环境下，加油口盖板可能会结冰，导致加油口盖板无法弹出，此时应先进行解冻处理。
- 加注错误型号的燃油会导致增程器损坏；错误加注后，禁止启动车辆，及时联系 AITO 用户中心进行处理。
- 加油口盖板打开后应在 20min 内完成燃油加注，否则位于油箱上的油箱隔离阀会自动关闭，导致加油不顺畅或燃油反喷，因此超过 20min 未完成燃油加注时，请关闭加油口盖板，重新点击中控屏上的加油口按键再次打开加油口盖板。

ℹ 提示

若上述方法无法解锁加油口盖板，请联系 AITO 用户中心。

应急解锁加油口盖板

如果通过中控屏无法正常解锁加油口盖板，可以使用危险警告灯开关应急解锁加油口盖板。



*画面仅供参考，请以产品实际为准

🕒 方法

长按危险警告灯开关 10s 即可应急解锁加油口盖板。

⚠ 注意

应急解锁加油口盖板仅用在紧急状态下，若无法正常解锁加油口盖板应尽快到 AITO 用户中心进行检修。

1

2

3

4

5

6

7

8

9

10

11

12

13

14

保养维护

在本章中，您可了解车辆保养、维护等内容，请仔细阅读本部分。

保养须知

汽车保养是指定期对汽车特定项目进行检查、清洁、补给、润滑、调整或更换某些零件的预防性工作，车辆按期正确保养将保证车辆拥有最优的性能表现。

- 可以保证车辆处于最佳的性能状态，随时响应您的用车需求。
- 可以延长整车及关键零部件等使用寿命，保护车辆的整体价值。
- 可以有效提高车辆的效率，降低能耗及其零部件、轮胎的损耗。
- 可以使得车辆整车性能提升，及时排除车辆故障。
- 可以确保行车安全，给您舒适安全的品质享受。

车辆未按期正确保养可能造成车辆发生相关故障，影响车辆功能表现、增加用车成本及带来行车安全隐患。我们强烈建议您务必按手册中的保养计划定期于 AITO 用户中心处进行正确地保养，我们将为您提供高品质的纯正零部件，专业的修理及养护，油漆修补等优质服务。

首次保养

- 为了更好的保护您的爱车，AITO 为您提供了首次免费保养项目，请您务必自购车之日起按照以下规定期限（时间与里程数以先到者为准）于 AITO 用户中心完成首次免费保养项目。
- 当您逾期未完成首次免费保养项目时，将视为您自动放弃免费保养权益，AITO 将不再为您另行提供免费保养服务。
- 保养项目及保养期限请参阅保养周期表（273 页）。

常规保养

请根据《使用说明书》提供的保养计划到 AITO 用户中心进行保养，能使您的车辆保持最佳状态。

⚠ 注意

- 在车辆使用过程中，如果长期在极端工况或恶劣环境（如高温、高寒或沙尘等）下使用，建议增加保养频次。
- 因缺乏正确保养导致的车辆损坏和故障将不在保修范围内。

保养项目及保养时间请参阅保养周期表（273 页）。

使用 AITO 纯正零部件

为保障您的车辆拥有最佳的使用性能，AITO 为您提供了高品质的原厂纯正零部件。建议您在维修、保养车辆时使用 AITO 纯正零部件，这将极大保证您的车辆拥有高品质的使用价值。

携带快速指南

《快速指南》中详细介绍了您车辆的三包及质保政策，AITO 为您提供了全国联保服务，当您需要获取保修服务时，用户中心在某些特定情况下可能需要您出示购车发票、三包凭证和《快速指南》，当车辆所有权发生变更时，请您将《快速指南》也同时移交予新用户。

汽车保养周期

保养周期表

在执行如下保养服务时需在 AITO 用户中心完成所需的检修和维护。

首次保养周期表

时间和里程（以先到者为准）		
保养期限	时间（月）	3
	里程（×1000 公里）	5
保养项目		
车辆常规维护检查		I
增程器润滑油（SP 级及以上）		3 个月或增程器工作 3 千公里进行更换，以先到者为准
机油滤清器		3 个月或增程器工作 3 千公里进行更换，以先到者为准

表格中符号说明：

I—检查这些项目和它们的相关零件，若有必要，请校正、清洁、补充、调整或更换。

注意

在车辆使用过程中，如果长期在极端工况或恶劣环境（如高温、高寒或沙尘等）下使用，建议增加保养频次。

常规保养周期表

项目	时间和里程（以先到者为准）
车辆常规维护检查	每 1 年或每行驶 1 万公里进行检查，以先到者为准
增程器润滑油（SP 级及以上）	每 1 年或增程器每工作 1 万公里进行更换，以先到者为准
机油滤清器	每 1 年或增程器每工作 1 万公里进行更换，以先到者为准
空气滤清器滤芯	每 1 年或增程器每工作 1 万公里进行检查清洁，每 2 年或增程器工作 2 万公里进行更换，以先到者为准
火花塞	每 3 年或增程器每工作 3 万公里进行更换，以先到者为准
空调滤清器	每 1 年或每行驶 2 万公里进行更换，以先到者为准
制动液	每 3 年或每行驶 6 万公里进行更换，以先到者为准
增程器冷却液	每 4 年或每行驶 10 万公里进行更换，以先到者为准
驱动电机冷却液	每 4 年或每行驶 10 万公里进行更换，以先到者为准
动力电池冷却液	每 4 年或每行驶 10 万公里进行更换，以先到者为准
减速器润滑油（SK-CADHTF-1）	每次保养时进行检查，每 3 年或每行驶 6 万公里进行更换，以先到者为准（前驱动双电机合成箱总成）
减速器润滑油（BOT805CEV）	每次保养时进行检查，每 5 年或每行驶 10 万公里进行更换，以先到者为准（后驱动华为电机总成）

注意

在车辆使用过程中，如果长期在极端工况或恶劣环境（如高温、高寒或沙尘等）下使用，建议增加保养频次。

车辆常规维护检查

车辆常规维护检查	
增程器	排气系统；燃油管路和接头；紧固增程器悬挂螺栓；增程器线束、各种传感器；曲轴箱强制通风系统；燃油箱、燃油蒸发管、燃油胶管、碳罐、燃油滤清器、空气滤清器滤芯
底盘和车身	制动功能；方向盘和转向传动机构；门锁、铰链、撑杆、限位器（必要时进行润滑）；检查制动踏板自由行程；制动管路（含真空助力）；紧固底盘和车身底部螺栓、螺母；前、后减振器；轮胎状况和胎压(如果有必要，对车轮进行换位或平衡)；电动助力转向；传动轴护套；前轮制动盘及相关工作组件；后轮制动盘及相关工作组件；车轮螺母；检查油液液位；安全带的状态和功能；车轮定位；整车密封条及限位块、防撞胶贴养护；电动踏板
空调和电子	照明与信号装置；风窗玻璃洗涤系统（包括雨刮、储液罐）；低压蓄电池；空调系统
动力电池系统	电池包总成；电池容量；电池包动力线及电池包安装支架；电池表面清洁；热害保护罩（电池包外侧）
充电系统	慢充电插座总成；慢充电插头总成；快充充电插座总成；车载充电机总成及接插件
高压线束系统	空调 PTC 高压线束总成；电机三相线总成；充电机高压线束总成；动力电池高压线束总成
驱动电机及控制系统	电机表面清洁及接插件；动力总成安装支架及安装螺栓；电机控制器表面清洁及接插件；电机与减速器对接螺栓；减速器表面清洁及接插件；电机及控制器进出水管

说明：

检查这些项目和它们的相关零件，若有必要，请校正、清洁、补充、调整或更换。

 **注意**

在车辆使用过程中，如果长期在极端工况或恶劣环境（如高温、高寒或沙尘等）下使用，建议增加保养频次。

动力电池保养

动力电池是车辆的重要部件，在使用过程中请注意以下事项和限制条件：

- 切勿将车辆停放于温度过高或过低的环境中。
- 避免车辆长时间停放，每月至少使用一次车辆。
- 若动力电池外表有磕碰或损坏的痕迹，请联系 AITO 用户中心进行检修。
- 车辆需要保持干燥，避免长时间在潮湿环境下停放，例如积水的停车场等。
- 避免急加速、超载等，以减少动力电池大电流放电次数，增加动力电池使用寿命。
- 车辆如果长期停放，建议断开低压蓄电池负极，并定期给车辆进行充电，使车辆的续航里程保持在 50%~60%。

⚠ 危险

- 非专业人士，请勿触碰、移动、拆解动力电池及相应的高压电缆，或其他带有高压警示标识的部件。
- 当动力电池起火时，迅速离开车辆至安全距离，请使用大量的水或水基灭火器对动力电池进行降温。

📌 提示

如需断开低压蓄电池负极，请联系 AITO 用户中心。

动力电池特性

- 动力电池在正常状态下，车辆续航里程会因为驾驶习惯、路况、气温或开启空调等情况受到影响。
- 动力电池在电量高状态下，制动能量回收功能会减弱回收能量。
- 动力电池在低电量状态下，整车加速性能会减弱。
- 为了长期保持动力电池的良好性能，请勿将车辆持续暴露在高于 55℃ 或低于 -30℃ 的环境下超过 24 小时。
- 动力电池电量低至 0%，则必须插接电源进行充电；如果车辆长时间处于未通电状态且低压蓄电池亏电情况下，可能无法为动力电池进行充电，此时，应进行跨接启动后再次

尝试为车辆充电。若仍无法给车辆充电，请立即联系 AITO 用户中心。

动力电池回收须知

动力电池安装在车辆底部位置，它含有许多锂电池单体，随意处置可能对环境造成污染或危害，请务必参照以下信息或要求，由 AITO 用户中心或者指定合作单位进行回收处理。

- 人员要求：必须由具有资质的专业人员进行拆解。
- 高压安全：内部含有锂电池组，高压线束等高压部件，开盖或拆解前必须做好绝缘安全防护。
- 运输：动力电池属于第九类危险品，必须由具备第九类危险品运输资质的车辆运输。
- 储存：拆下来的动力电池存放在常温、干燥环境下，远离易燃物品、热源、水源等危险源。
- 内部组成：动力电池由锂电池（组）、电路板、电线、金属外壳等部件组成。

建议将由车辆报废或其他原因产生的废旧动力电池交由指定的回收服务网点处置。有关动力电池的维修、循环利用和处理，详情请咨询 AITO 用户中心。

⚠ 危险

- 禁止非法报废或弃置动力电池。
- 动力电池专用于新能源车辆，禁止在车辆外使用动力电池或以任何方式对其进行改装。

⚠ 警告

将废旧动力电池移交给其他单位或个人，私自拆卸动力电池，由此导致环境污染或安全事故，动力电池所有人应承担相应责任。

低压蓄电池保养



低压蓄电池的使用寿命和功能受很多因素影响，如放电、驾驶风格、行驶条件、气候条件等。

- 检查低压蓄电池的电缆是否正确连接且固定牢靠。
- 如果低压蓄电池多次完全放电，可能缩短其使用寿命。保持低压蓄电池电量充足有助于延长其使用寿命。

警告

- 不要拆解低压蓄电池，不要把低压蓄电池放入火中或者水中。
- 在操作和维护电池系统时确保工具或导电饰品（耳环、项链、表链等）不会与车上的带电部件接触。
- 严禁任何时候用双手同时触摸低压蓄电池的正负极柱和用导体接触正负极柱。
- 使用环境应远离腐蚀性气体和液体，远离易燃易爆品和热源。
- 不要使用锐利的物品刺穿低压蓄电池。
- 如果发现存在以下任何一种情况或者对产品的安全有任何担心，先停止使用，并采取断开措施，确保人员自身与车辆安全，立即联系相关人员获取进一步的指导。分为以下两种情况：一般情况联系相关人员检修；紧急类情况联系相关人员抢修。
 - 一般情况包括：电源线、插头、通信线破裂或损坏；当按照操作说明进行操作时产品不能正常运行等不涉及人身、车辆安全的其他情况。
 - 紧急情况包括：有过热、冒烟、冒火花的迹象；电池组损坏（如破裂）、电池漏电；电池内部进水。

低压蓄电池的警告标识

图示	说明
	在低压蓄电池附近作业或处理低压蓄电池时，请配戴合适的护目用具，以免飞溅的酸液进入眼睛
	处理低压蓄电池前，请查阅使用说明书的相关信息

图示	说明
	为防止受伤，请勿使儿童接近低压蓄电池
	低压蓄电池内含有高腐蚀性的有毒酸液
	由于低压蓄电池可能释放爆炸性气体，低压蓄电池附近禁止明火或其他火源
	注意低压蓄电池可能释放爆炸性气体
	需采用正确方式回收低压蓄电池
	使用后的低压蓄电池不可随意丢弃，对环境有害，因此必须以环保安全方式回收

1

2

3

4

5

6

7

8

9

10

11

12

13

14

雨刮更换

雨刮片更换频率建议每年一次，若使用雨刮洗涤功能后视野模糊或挡风玻璃上出现明显水痕，进而影响驾驶员驾驶，请及时更换雨刮片。

更换前雨刮片

④ 方法

1. 关闭雨刮功能，将挡位切换至驻车挡（P挡），然后在中控屏点击**设置 > 车辆状况 > 维修检测**，开启**雨刮维修模式**。

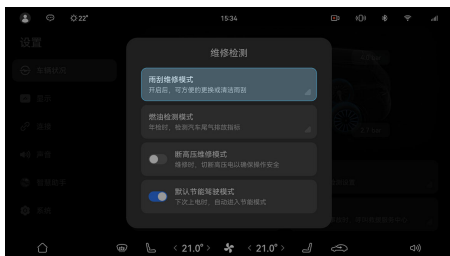

*画面仅供参考，请以产品实际为准

2. 从挡风玻璃上抬起雨刮臂。
3. 按下锁片把雨刮片从雨刮臂上方滑出。



*画面仅供参考，请以产品实际为准

4. 安装新雨刮片。
5. 确保雨刮臂上的雨刮片紧贴挡风玻璃。
6. 拨动雨刮洗涤控制拨杆至任意挡位即可退出雨刮维修模式。
7. 若使用新的雨刮片后问题仍然存在，请用软布或海绵蘸有带非洗涤剂皂液的温水清洁挡风玻璃和雨刮片，没有水珠形成，就表明挡风玻璃已经清洗干净。

⚠ 警告

- 仅可使用经认证适用于汽车玻璃及橡胶的清洁产品，若使用不当，可能会造成损坏或脏污，在挡风玻璃上产生眩光。
- 只安装与原装前雨刮片相同的备用前雨刮片。若使用不恰当的雨刮片，可能会损坏雨刮器系统，影响雨量传感器的操作。
- 更换前雨刮片时，请在雨刮片与前风挡玻璃接触位置，放置一块抹布或旧衣物，防止取下前雨刮片时，雨刮臂自动弹回导致前风挡玻璃受损。

更换后雨刮片

④ 方法

1. 关闭雨刮功能。
2. 打开防水盖，使用工具拆卸后雨刮片固定螺母。



*画面仅供参考，请以产品实际为准

3. 取下旧的后雨刮片后，将新后雨刮片安装至原位。

⚠ 注意

- 拆卸过程中为避免损伤玻璃可在后风挡玻璃处放置毛巾等缓冲物。
- 更换雨刮片需要相关知识、经验、适当的工具或设备，请向 AITO 用户中心寻求帮助。

清洁雨刮喷嘴



*画面仅供参考，请以产品实际为准

雨刮喷嘴的位置是在出厂时设置的，不需要再进行调整。

如果雨刮喷嘴被阻塞，用工具清除喷嘴障碍即可。

警告

清洁车辆时，切勿操作挡风玻璃清洗器。雨刮清洗液可能会刺激眼睛和皮肤，请阅读并遵循雨刮清洗液制造商的说明。

1

2

3

4

5

6

7

8

9

10

11

12

13

14

油液检查

加注口位置介绍

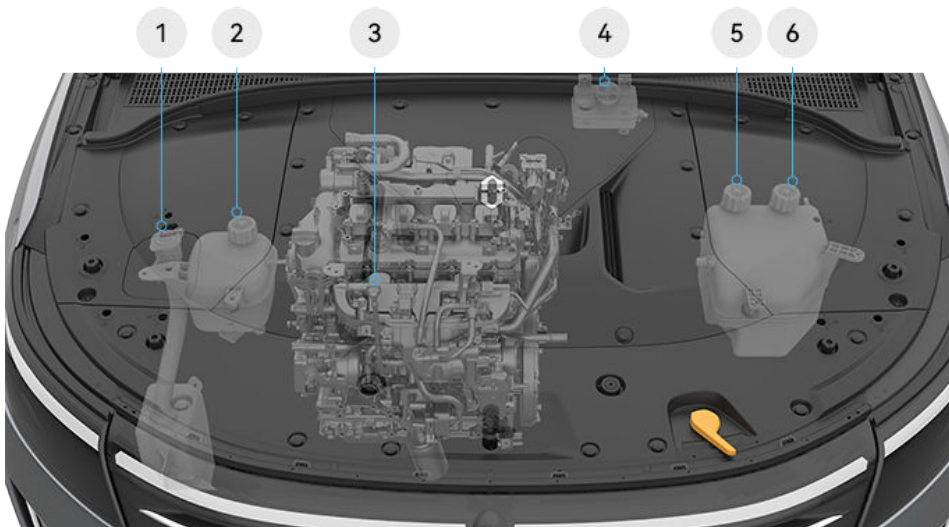

*画面仅供参考，请以产品实际为准

- 1 雨刮清洗液加注口 (283 页)
- 2 增程器冷却液加注口 (283 页)
- 3 增程器润滑油标尺 (282 页)
- 4 制动液加注口 (282 页)
- 5 驱动电机冷却液加注口 (283 页)
- 6 动力电池冷却液加注口 (283 页)

⚠ 警告

- 车辆保养需要专业技能。如果您缺乏专业知识、经验、适当的工具或设备，建议您将车辆送至 AITO 用户中心。
- 在前机舱进行任何操作前，必须使车辆下电，否则可能导致人身伤害。

拆装前机舱装饰罩

拆卸前机舱中部装饰罩

④ 方法

1. 打开前机舱盖（62页）。

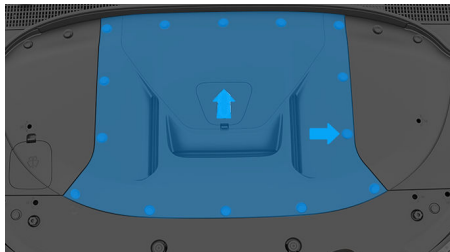

*画面仅供参考，请以产品实际为准

2. 使用工具拆卸前机舱中部装饰罩固定铆钉。
3. 取下前机舱中部装饰罩。

拆卸前机舱左侧装饰罩

④ 方法

1. 打开前机舱盖（62页）。
2. 拆卸前机舱中部装饰罩。

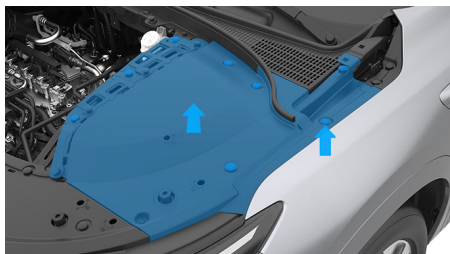

*画面仅供参考，请以产品实际为准

3. 使用工具拆卸前机舱左侧装饰罩固定铆钉。
4. 取下前机舱左侧装饰罩

拆卸前机舱右侧装饰罩

④ 方法

1. 打开前机舱盖（62页）。
2. 拆卸前机舱中部装饰罩。

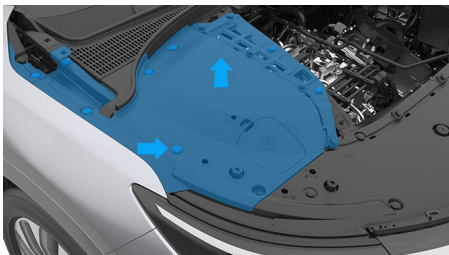

*画面仅供参考，请以产品实际为准

3. 使用工具拆卸前机舱右侧装饰罩固定铆钉。
4. 取下前机舱右侧装饰罩。

安装前机舱装饰罩

按照与拆卸相反的顺序安装前机舱装饰罩即可。

⚠ 注意

安装完成前机舱装饰罩后，请确定检查安装是否牢固。

1

2

3

4

5

6

7

8

9

10

11

12

13

14

制动液检查

如果制动液低于推荐液位，仪表显示屏上制动灯“⊙”点亮，或行车过程中发出警报，需在确保安全的情况下立即制动，靠边停车，切勿继续行车，请立即联系 AITO 用户中心请求援助。

⚠ 警告

如发现制动踏板行程增加或制动液明显损耗，请立即联系 AITO 用户中心。在这些情况下行车可能会导致制动距离延长或制动完全失灵。

制动液液位检查

🔍 方法

1. 打开前机舱盖（62 页）。
2. 拆卸前机舱中部装饰罩。

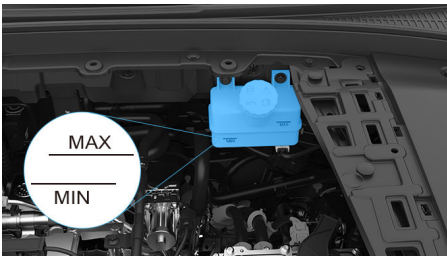

*画面仅供参考，请以产品实际为准

3. 检查制动液液位。

在规定的保养期内检查制动液液位，制动液液位应介于 MIN 与 MAX 标记之间。

查看保养信息了解更换的间隔时间请参阅保养周期表（273 页）。

⚠ 警告

- 制动液有毒，请保持制动液容器密封，避免儿童接触。如误服制动液，请立即就医。
- 如制动液与皮肤接触或进入眼睛，请立即用大量清水冲洗。

增程器润滑油检查

润滑油对增程器的性能和寿命影响很大，请根据保养周期表（273 页）信息前往 AITO 用户中心进行保养。

⚠ 注意

因使用劣质增程器润滑油或增程器润滑油中掺入非认证的添加剂而引起的损坏或故障不在保修范围内。

增程器润滑油油位检查

② 方法

1. 检查油位前，将车辆水平停放。
2. 打开前机舱盖（62 页）。
3. 取出前机舱内的增程器润滑油标尺并擦干干净。
4. 重新完全插入增程器润滑油标尺，再拿出来，然后检查润滑油油位。润滑油油位必须介于 MIN 和 MAX 标记之间。

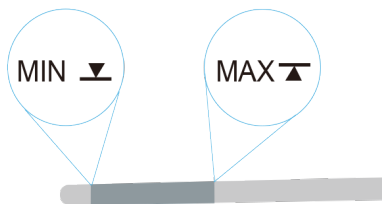

*画面仅供参考，请以产品实际为准

5. 如果润滑油油位接近或低于 MIN 标记，请缓慢添加增程器润滑油，注意不要添加过量。
6. 如有必要，请重新检查润滑油油位，添加增程器润滑油，建议加注至两个标记中间偏上的位置。

⚠ 注意

- 增程器油位检查，需要等待增程器冷却后进行，以免烫伤。
- 液位介于 MIN 和 MAX 标记之间，说明增程器润滑油油量正常。

雨刮清洗液检查

雨刮清洗液加注口位于前机舱右侧，当车辆缺少清洗液时，应及时加注清洗液。

加注雨刮清洗液

② 方法

1. 打开前机舱盖（62 页）。
2. 向上打开前机舱右侧清洗液罐盖板。

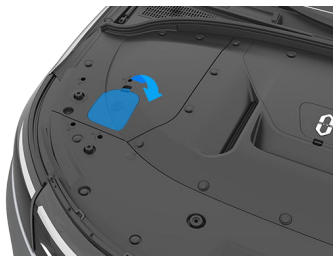

*画面仅供参考，请以产品实际为准

3. 打开清洗液加注口盖。

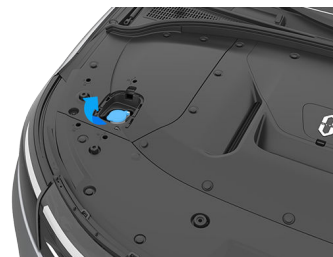

*画面仅供参考，请以产品实际为准

4. 根据需要加注至合适位置。
5. 确保清洗液加注口盖安装到位。

⚠ 警告

- 定期检查洗涤剂喷嘴是否堵塞。
- 当温度低于冰点时，请使用含防冻剂的清洗液，以避免洗涤泵、清洗液罐和洗涤管路结冰。
- 当清洗液罐没有清洗液的情况下，请勿使用洗涤剂。否则会损坏洗涤剂。
- 切勿使用配制的雨刮清洗液，这些液体可能会导致挡风玻璃产生条纹、污点。

冷却液检查

冷却液具有防冻、防高温、防腐蚀等作用。

适量的冷却液对于动力系统的正常工作至关重要，查看保养信息了解更换的间隔时间，请参阅保养周期表（273 页）。

如果冷却液壶液位低于 MIN 刻度线以下，或仪表盘显示屏点亮冷却液报警“🚗”指示灯，请尽快联系 AITO 用户中心进行检查。

对警告符号作出响应

冷却液温度过高时，仪表显示屏上将点亮冷却液温度高“”指示灯。

发出警告时需进行以下措施：

- 靠边停放车辆。
- 关闭电源，车辆下电，使其冷却。
- 在冷却液液位正确情况下仍持续显示警告信息，请勿继续驾驶。
- 排除故障。

注意

- 建议在冬季来临前检查冷却系统，确保冷却液足够应对冬季的气候条件，如果您打算驾车前往寒冷地区，此举尤为重要。
- 请勿拆除冷却液膨胀壶盖，只能由 AITO 用户中心加注冷却液。

提示

停车一段时间，仪表显示屏上的冷却液温度高“”指示灯仍未熄灭，请及时联系 AITO 用户中心。

增程器冷却液检查

方法

1. 打开前机舱盖（62 页）。
2. 拆卸前机舱右侧装饰罩（281 页）。

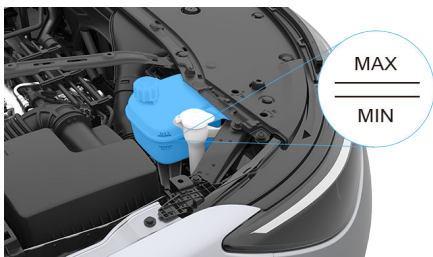

*画面仅供参考，请以产品实际为准

3. 查看增程器冷却液液位是否介于 MIN 和 MAX 标记之间。

驱动电机冷却液检查

方法

1. 打开前机舱盖（62 页）。

2. 拆卸前机舱左侧装饰罩（281 页）。

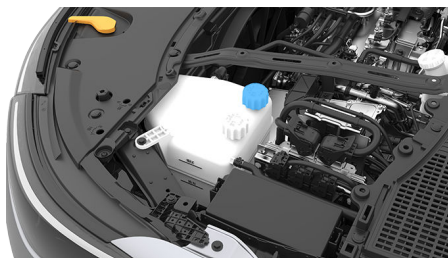

*画面仅供参考，请以产品实际为准

3. 查看驱动电机冷却液液位是否介于 MIN 和 MAX 标记之间。

动力电池冷却液检查

方法

1. 打开前机舱盖（62 页）。
2. 拆卸前机舱左侧装饰罩（281 页）。

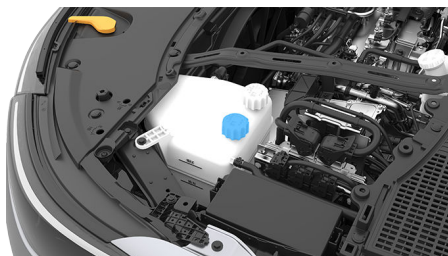

*画面仅供参考，请以产品实际为准

3. 查看动力电池冷却液液位是否介于 MIN 和 MAX 标记之间。

轮胎保养

轮胎对车辆的驾驶性能有较大影响，轮胎类型、尺寸、胎压、额定速度以及适当的轮胎保养都是决定车辆性能的重要因素。

检查和保养轮胎

正确的胎压和良好的驾驶习惯会延长轮胎的使用寿命。

- 请定期检查胎压。
- 请定期检查轮胎是否存在异常磨损或损坏（割伤或裂缝等）。
- 请注意避免让轮胎接触到润滑油、润滑油和燃油。
- 请注意不要急转弯或急加速。
- 拆卸后的车轮或轮胎尽量存放在阴凉、干燥的地方，避免日晒、雨淋，切勿将其放在距离腐蚀性溶剂、润滑油和燃油等较近的位置。

警告

- 有缺陷的轮胎会有驾驶风险，如果轮胎损坏，过度磨损或压力异常，请不要驾驶车辆，并尽快联系 AITO 用户中心进行检修。
- 驾驶时请密切注意轮胎的状态，并定期检查胎面和胎壁是否存在变形、异常磨损、裂纹、扎铁钉等。
- 轮胎胎压超出正常范围可能会导致轮胎过热、轮胎开裂、胎面分层、轮胎爆裂等，导致车辆意外失控，增加事故或受伤的风险。轮胎压力不足也会缩短车辆续航里程以及轮胎寿命。

注意

轮胎充气后，请务必重新安装气门防尘盖，防止尘土、碎石等损坏气门。

提示

- 胎压报警指示灯点亮时，调整胎压达到推荐值后，须以 25km/h~30km/h 的车速行驶 5min 以上，激活胎压监测系统，此时，胎压报警指示灯熄灭；若胎压报警指示灯仍未熄灭，请及时联系 AITO 用户中心。

提示

- 胎压随温度变化而变化，行车前请检查胎压，并根据实际情况调整胎压。

轮胎磨损

胎面磨损标识是一条穿过轮胎胎面花纹纵向凹槽的狭长标高线。在轮胎的两侧有胎面磨损标识的图标。当胎面与胎面磨损标识的高度相同时，请尽快更换新轮胎。



*画面仅供参考，请以产品实际为准

警告

轮胎花纹沟深变浅时，轮胎湿地性能会差，从而影响雨天的车辆操控性能。

注意

- 请勿混用制造商、型号或胎面花纹不同的轮胎。同时，请勿混用磨损程度明显不同的轮胎。
- 请勿混用结构不同的轮胎（子午线、带束斜交或斜纹帘布层轮胎）。
- 请勿混用夏季、全天候轮胎和雪地轮胎。
- 由于前、后轮胎规格不同，不能互换。

冬季轮胎

在下雪或结冰气候下，建议安装冬季轮胎，四个车轮必须采用相同规格、品牌、结构和胎纹的冬季轮胎，关于使用冬季轮胎的建议，请联系 AITO 用户中心。

注意

- 使用冬季轮胎时应保持足够的胎纹深度，胎纹深度过低会导致抓地力不强。
- 干燥路面上，冬季轮胎的轮胎抓地力可能会小于原装轮胎。

使用防滑链

在积雪或结冰的道路上使用防滑链时，车速不得超过 40km/h 或制造商限制的车速（以较低者为准）。

当进入无积雪或无结冰路段时，应立即拆除防滑链。

⚠ 警告

- 防滑链只能安装在驱动轮上。
- 使用防滑链的车辆，应避免急转弯和紧急制动。
- 应按照防滑链制造商的安装说明进行操作。
- 错误使用防滑链，可能会对车辆造成严重损坏，甚至导致事故的发生。

⚠ 注意

车辆未配备防滑链，需自行购买使用。

车辆清洗和漆面保养

清洁车辆

清洗车辆时，请开启洗车模式并注意以下要点：

- 由于附着在漆面上的污垢、灰尘等，可能会损坏漆面，车辆须定期清洗。
- 请使用洗车工具和水洗掉车辆污垢。

警告

- 请勿在车辆上电的情况下清洗车辆。
- 请勿用水冲洗前舱内部。

注意

- 在清洗车辆外部前，请关闭所有车窗。
- 请勿使用含酸清洁剂清洗车辆。酸液可能损坏车辆表面，影响车辆外观。
- 请勿用强碱性肥皂、强化学性清洗剂、燃油等溶剂清洗车辆，否则可能影响车辆外观。
- 在冬季道路撒盐的地区，应定期清洁车底，以防止盐累积，导致车底和悬架加速腐蚀。
- 在清洗完车辆后，请将车辆表面擦拭干净，否则残留的清洁剂会腐蚀车辆外观。

高压冲洗

使用高压水枪清洗车辆时，请遵守以下操作说明：

- 洗车前，检查并确认车辆的外部开闭件已正确关闭。
- 在清洗车辆时，禁止将水枪对准车辆底部接插件进行冲洗。
- 避免用高压清洗机或蒸汽清洗机对传感器进行清洁，以免损坏传感器。清洗车辆时应使用较小的水流短时间冲洗雷达或摄像头表面，且至少保持 10cm 以上的距离。
- 务必严格按高压清洗器使用说明清洁车辆，特别注意工作压力和喷洗距离。如果使用压力清洗器，则喷嘴与车身的表面至少须保持 30cm 的距离。保持喷嘴移动，不要朝某个部位一直喷水，高压水流浸入车辆零部件内可能导致损坏。

轮辋

请使用软刷清洁轮辋并用水枪冲洗。

注意

切勿使用硬毛刷、钢丝球等刷洗轮辋，以免损坏轮辋漆面。

保养漆面

定期打蜡可保护漆面，有利于保持新车的外观。

提示

打蜡并不能恢复车漆的光泽。

清洗安全带

可用蘸有中性肥皂水的海绵来擦拭安全带，擦拭后将安全带置于阴凉处待干燥后使用。

警告

安全带只能在车上清洗，不可随意拆卸。

清洁车灯

常温下用清水、柔性清洗剂和柔性清洗工具清洗。

注意

- 切勿使用干抹布、干海绵等干燥物品清洁车灯，以免对车灯造成划伤。
- 切勿在车灯表面打蜡抛光，以免损坏车灯。
- 切勿在高温下直接使用清洗剂清洗车灯，先用清水冲洗降温后再清洗。
- 切勿使用含有酒精或有机清洁剂（如粘胶去除剂、玻璃清洁剂、油漆清洗剂、泡沫清洁剂、稀释剂、除冰剂等）清洗车灯，以免损坏车灯。

保险丝盒

保险丝用于保护车内的电气部件和电路，避免电路短路或过载。如果保险丝或继电器熔断，受其保护的部件和系统将不能正常工作。

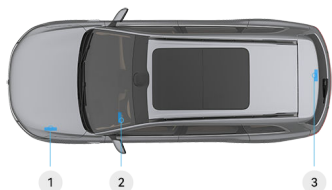

*画面仅供参考，请以产品实际为准

- 1 前机舱内的保险丝盒
- 2 仪表盘左侧的保险丝盒
- 3 后备箱内的保险丝盒

前机舱内的保险丝盒

前机舱内的保险丝盒安装在前机舱左侧。查看保险丝或继电器需要拆除前机舱装饰罩，非专业人员不可进行拆除；如需检查保险丝或继电器请联系 AITO 用户中心。

仪表盘左侧的保险丝盒

仪表盘左侧的保险丝盒安装在仪表盘左侧。查看保险丝或继电器需要拆除仪表盘左侧护板，非专业人员不可进行拆除；如需检查保险丝或继电器请联系 AITO 用户中心。

后备箱内的保险丝盒

后备箱内的保险丝盒安装在后备箱中部。查看保险丝或继电器需要拆除后备箱盖板，非专业人员不可进行拆除；如需检查保险丝或继电器请联系 AITO 用户中心。

警告

- 更换保险丝或继电器前，必须切断车辆的电源。
- 更换保险丝或继电器时，只能使用 AITO 汽车认可且具有相同等级和规格的替代保险丝或继电器。如果保险丝或继电器选用不当，可能会损坏电气系统，甚至导致火灾。

注意

拆卸或更换保险丝和继电器的操作，应由 AITO 用户中心的专业人员进行。

1

2

3

4

5

6

7

8

9

10

11

12

13

14

故障救援

在本章中，您可了解车辆在应急时的处理措施，请仔细阅读本部分。

随车工具

随车工具包含：三角警示牌、充气泵、补胎液罐、牵引环、螺丝刀，位于后备箱盖板下方。

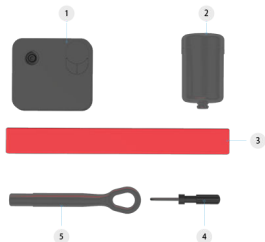

*画面仅供参考，请以产品实际为准

- 1 充气泵
- 2 补胎液罐
- 3 三角警示牌
- 4 螺丝刀
- 5 牵引环

三角警示牌

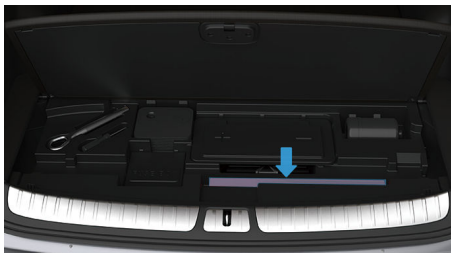

*画面仅供参考，请以产品实际为准

三角警示牌位于后备箱盖板下方，抬起后备箱盖板，即可取出三角警示牌。

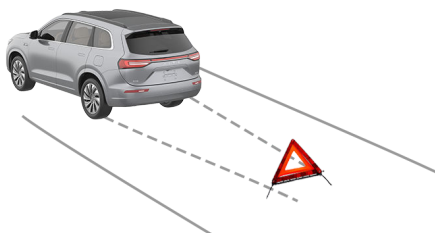

*画面仅供参考，请以产品实际为准

将三角警示牌展开，沿相同道路方向，放置于距离车辆的适当位置。

警告

- 在常规道路上，应将三角警示牌设置在车后50m~100m处。
- 在高速公路上，应将三角警示牌设置在车后150m以外，若遇上雨雾天气，需要将距离提升至200m。

反光背心

反光背心位于手套箱内。

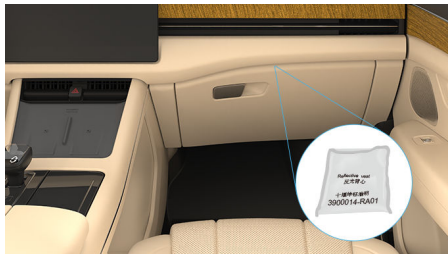



*画面仅供参考，请以产品实际为准

故障指示灯

故障指示灯点亮时，表明车辆已出现故障或者异常。

图标	说明
	安全气囊指示灯：启动车辆时，此灯短暂闪烁后熄灭，这属于正常情况，表示安全气囊系统完成自检；若此灯持续点亮，表示安全气囊存在故障，请将车辆停放至安全位置并联系 AITO 用户中心。
	机油压力低指示灯：此灯点亮，表示增程器机油压力过低，存在损坏增程器的风险，请将车辆停放至安全位置并联系 AITO 用户中心。
	冷却液温度高指示灯：此灯点亮，表示车辆冷却液温度过高，请将车辆停放至安全位置并联系 AITO 用户中心。
	驱动电机故障指示灯：此灯点亮，表示车辆驱动电机出现故障，存在车辆不能继续行驶的风险。请将车辆停放至安全位置并联系 AITO 用户中心。
	低压供电系统异常状态指示灯：此灯点亮，表示低压蓄电池充电系统存在故障，请先尝试启动车辆给低压蓄电池充电，若指示灯仍亮起，请将车辆停放至安全位置并联系 AITO 用户中心。
	动力电池故障指示灯：此灯点亮，表示车辆动力电池出现故障，请将车辆停放至安全位置并联系 AITO 用户中心。
	动力系统防盗指示灯：此灯点亮，动力系统防盗认证失败，车辆不能进行挂挡和启动。请检查车辆钥匙是否在车内，若钥匙在车内，请重新踩踏制动踏板使车辆重新识别钥匙以熄灭此灯，若指示灯仍亮起，请立即联系 AITO 用户中心。
	动力系统故障指示灯：此灯点亮，表示车辆动力系统出现故障，请将车辆停放至安全位置并联系 AITO 用户中心。
	制动系统故障指示灯：此灯点亮，表示制动系统存在故障或制动液位低，存在制动失灵的风险。为防止发生交通事故，请将车辆停放至安全位置并联系 AITO 用户中心。
	胎压报警指示灯：此灯闪烁，表示胎压监控系统存在故障；此灯点亮，表示某个轮胎压力超出正常范围或轮胎温度过高，具体参数请参阅胎压监测系统（117 页）。如遇以上两种情况，请将车辆停放至安全位置并联系 AITO 用户中心。
	OBD 故障指示灯：车门打开或关闭车辆电源后短踩制动踏板时，此指示灯点亮，长踩制动踏板后指示灯熄灭；若指示灯仍持续点亮，可能发生跟排放相关的零部件故障，或者 OBD 系统本身故障，请将车辆停放至安全位置并联系 AITO 用户中心。
	冷却液位低指示灯：此灯点亮，表示车辆冷却液液位过低，存在损坏增程器的风险，请将车辆停放至安全位置并联系 AITO 用户中心。
	功率受限指示灯：此灯点亮，车辆功率和加速受限。此时请将车辆停放至安全位置并联系 AITO 用户中心。
	动力电池电量低指示灯：此灯点亮，表示动力电池电量低，请及时给动力电池充电，若继续行驶会影响车辆性能及动力电池使用寿命。

图标	说明
	燃油不足指示灯：此灯点亮，表示燃油即将耗尽，请尽快添加；此灯闪烁，表示油量传感器出现故障，请将车辆停放至安全位置并联系 AITO 用户中心。
	制动系统故障指示灯：此灯点亮，表示制动系统存在故障（除红色指示灯描述的制动系统故障外），存在制动失灵的风险。为防止发生交通事故，请将车辆停放至安全位置并联系 AITO 用户中心。
	电子驻车制动器故障指示灯：此灯点亮，表示电子驻车制动器存在故障，若车辆在坡道上，则存在溜车的风险。为防止发生交通事故，请将车辆停放至安全位置并联系 AITO 用户中心。
	防抱死制动系统故障指示灯：此灯点亮，表示防抱死制动系统存在故障，踩下制动踏板，车辆存在打滑、侧翻等风险。为防止发生交通事故，请将车辆停放至安全位置并联系 AITO 用户中心。
	电子制动力分配故障指示灯：此灯点亮，表示电子制动力分配存在故障，踩下制动踏板，车辆存在打滑、侧翻等风险。为防止发生交通事故，请将车辆停放至安全位置并联系 AITO 用户中心。
EPS	电动助力转向指示灯：此灯点亮或闪烁，表示车辆转向系统存在故障。为防止发生交通事故，请将车辆停放至安全位置并联系 AITO 用户中心。
	车身稳定性系统指示灯：此灯闪烁，表示车身稳定性系统正在工作；此灯点亮，表示车身稳定性系统存在故障，请将车辆停放至安全位置并联系 AITO 用户中心。
	此灯闪烁，表示 ACC 自适应巡航辅助功能激活失败；其中 N 为巡航时的目标车速，以实际显示数字为准。
	此灯闪烁，表示 LCC 车道巡航辅助功能激活失败。
	此灯闪烁，表示 NCA 智驾领航辅助功能激活失败。
	此灯闪烁，表示 ADS 校准失败。

警告

- 故障灯点亮后，请勿擅自拆卸任何零部件，否则可能造成人身伤害。
- 故障灯点亮后，请及时联系 AITO 用户中心。

典型故障处理

故障停车

车辆发生故障需要停车时，需在车辆附近放置醒目的警示标识。

④ 方法

1. 打开危险警告灯，穿上反光背心（存放在手套箱内）然后从后备箱内取出三角警示牌（290页）。



*画面仅供参考，请以产品实际为准

2. 拉开三角警示牌的两个折边。
3. 拉开底部四个支架后，将三角警示牌放置在车后。反光面朝后，以便提醒后方车辆。
 - 在高速公路上发生故障时，三角警示牌应当放置在故障车来车方向 150m 以外。
 - 在一般道路上发生故障时，三角警示牌应当放置在车后 50~100m 处。

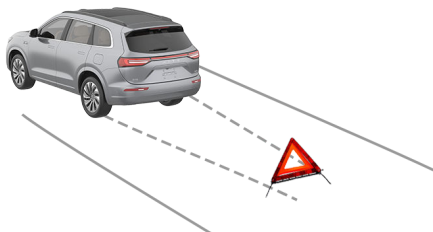

*画面仅供参考，请以产品实际为准

跨接启动

低压蓄电池亏电导致车辆无法启动，可以通过跨接启动的方式启动车辆。

跨接启动

④ 方法

1. 打开后备箱，向上提起后备箱地板。

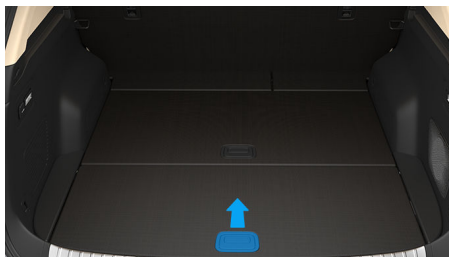

*画面仅供参考，请以产品实际为准

2. 拆下低压蓄电池盖板。



*画面仅供参考，请以产品实际为准

3. 打开低压蓄电池正极端子保护盖。



*画面仅供参考，请以产品实际为准

4. 将红色跨接电缆连接到救援车辆低压蓄电池正极端子①，再将红色跨接电缆另一端连接到被救援车辆低压蓄电池正极端子②。

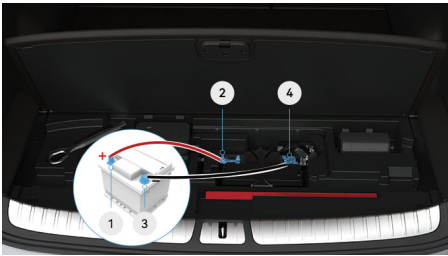

*画面仅供参考，请以产品实际为准

- 将黑色跨接电缆连接到救援车辆低压蓄电池负极端子③，再将黑色跨接电缆另一端连接到被救援车辆低压蓄电池负极端子④。
- 先启动救援车辆，再踩下车辆上的制动踏板启动车辆。
- 车辆启动后，先拆除负极端子④上的黑色跨接电缆，再拆除负极端子③上的黑色跨接电缆并移走黑色跨接电缆。
- 然后拆除正极端子②上的红色跨接电缆，再拆除正极端子①上的红色跨接电缆并移走红色跨接电缆。

⚠ 危险

请严格遵守以下说明，否则可能会损坏电气部件甚至造成人身伤亡。

- 切勿触碰后备箱内的高压部件。
- 请勿使用电压大于 12V 的低压蓄电池。
- 连接跨接电缆时请小心，避免与后备箱内的其他金属部件接触发生短路。

⚠ 注意

- 检查确认跨接电缆和低压蓄电池端子已紧固连接，防止尝试启动的时候出现火花。
- 供电电源电压必须与车辆低压蓄电池的额定电压相同。
- 连接电缆要按正确的顺序连接，先连接正极电缆，然后连接负极电缆。

临时轮胎修理

当轮胎被扎导致漏气时，您可以使用快速补胎工具临时修复轮胎，快速补胎工具（290 页）位于后备箱地板下方。

补胎工具包括充气泵和补胎液罐（足以修补一个轮胎）；补胎液注入轮胎后，渗入轮胎上小

面积的刺孔（胎面刺孔直径 $\leq 6\text{mm}$ ），起到临时修补作用。

⚠ 警告

- 补胎前，请务必阅读并遵循补胎工具上的安全提示和使用说明。
- 对于大于 6mm 的刺孔、胎面严重损坏、轮胎侧面损坏、轮胎撕裂或轮胎从轮毂中脱落，请呼叫道路救援。
- 使用补胎液临时修补过的轮胎，行驶速度不得超过 80km/h。
- 发现车辆轮胎泄气时，禁止继续行车，否则可能会造成严重损害。

📌 提示

车辆配备的充气泵设备请以实车为准。

使用补胎工具

请按照以下步骤临时修补小面积的轮胎刺孔：

📌 方法

- 将车辆驶离道路至安全地点，要求乘客离开车辆并在安全区域等待。
- 开启危险警告灯，在安全位置设置三角警示牌，以免发生事故。
- 确定好漏气点后，移动车辆使漏气点远离路面。
- 取出补胎工具，将补胎液罐安装到充气泵接口处并安装牢固。



*画面仅供参考，请以产品实际为准

- 松开轮胎气门防尘盖，将补胎液连接胶管与轮胎气门嘴连接。



*画面仅供参考，请以产品实际为准

6. 确保充气泵启动按键处于关闭状态。
7. 将充气泵电源插头正确插入车辆 12V 电源插座上，确保车辆处于解锁状态并打开车门，且仪表显示屏置于点亮状态。
8. 按下充气泵按键启动充气泵，将轮胎充气至推荐的胎压（305 页）。

⚠ 注意

如果充气泵启动 10min 后，压力表仍显示胎压低于 1.3bar 请关闭充气泵，断开补胎液连接胶管，取下补胎液罐，开动车辆在轮胎滚动大约 5 圈后，轮胎内的补胎液将会均匀地分布到轮胎内壁，此时，停车并重新给轮胎充气，如果胎压仍低于 1.3bar，说明轮胎受损严重无法做出应急修复，请将补胎工具放回车内存放，并呼叫道路救援。

9. 按下充气泵按键关闭充气泵，断开补胎液连接胶管，拆下补胎液罐，装回轮胎气门防尘盖。
10. 将补胎液罐上附带的有“MAX80km/h 和 50mph”字样的贴纸取下贴于方向盘上，以提示驾驶员在使用本产品后，车速应保持在 80km/h 以内，不得突然加速或制动，驾驶车辆以 25km/h~30km/h 的速度行驶 10min 以上，将车辆停在安全位置上，重新检查胎压。

① 提示

当压力小于 1.3bar 时，轮胎受损严重，无法修补请将补胎工具放回车内存放，并呼叫道路救援。

11. 当行驶胎压趋于稳定后，即表示轮胎已经成功修复，请您重复充气操作将气压补充至推荐的胎压（305 页）。

⚠ 警告

- 使用补胎工具修补轮胎后请小心驾驶，避免生硬的转向操纵和紧急停车。
- 补胎液仅用于单次临时补胎，使用后必须尽快到 AITO 用户中心重新补胎或更换损坏的轮胎。
- 驾驶时，如果感受到不正常的振动或噪音，请减速并安全停车。

轮胎充气

如果胎压过低时可以使用车辆配备的充气泵为轮胎充气，使轮胎达到正常胎压，请按照以下步骤给轮胎充气：

② 方法

1. 从后备箱随车工具箱中取出充气泵。
2. 拆卸轮胎气门防尘盖，将充气管与轮胎气门嘴连接。



*画面仅供参考，请以产品实际为准

3. 将 12V 电源接头正确插入车辆 12V 电源插座上，确保车辆处于解锁状态并打开车门，且仪表显示屏置于点亮状态。
4. 打开充气泵按键，给轮胎充气，观察气压表，当达到推荐胎压（305 页）后关闭充气泵，拔出充气管和 12V 电源接头。
5. 当胎压过高需要泄压时，须关闭充气泵，按下泄压阀按键，观察气压表，直到胎压减小至推荐胎压。
6. 安装轮胎气门防尘盖。

⚠ 注意

在使用充气泵的过程中，充气管可能会发热，属正常现象。

重启中控屏

如果中控屏无响应或出现异常，可尝试重启中控屏，并及时去 AITO 用户中心检测。

④ 方法

1. 将车辆挂入 P 挡。
2. 同时长按方向盘左侧的**语音请求键**和右侧的**下一曲**按键，待中控屏黑屏后松开按键。



*画面仅供参考，请以产品实际为准

中控屏会在黑屏约 30 秒后重新启动，中控屏将随之重启。

联系道路救援

在中华人民共和国境内（不含香港特别行政区、澳门特别行政区及台湾地区）遇到紧急情况（如车辆无法启动、意外抛锚、轮胎爆胎、事故等），请及时联系 AITO，将为您提供全年无休的全天候救援服务。

道路救援

当您需要道路救援时，请将车辆停在安全地带，开启危险警告灯并放置三角警示牌，在车上乘客处于安全地带的情况下联系道路救援。

④ 方法

您可以通过以下方式联系道路救援：

- 在中控屏进入 **设置 > 车辆状况**，点击**道路救援**。



*画面仅供参考，请以产品实际为准

- 拨打 AITO 用户关怀中心电话：400-008-9999 联系道路救援。
- 在 AITO 应用进入 **服务 > 更多服务**，点击**道路救援**。

① 提示

AITO 在为您提供救助时，可能需要你提供以下信息：

- 车辆识别代码（301 页）。
- 需要您描述故障类型及故障发生时的情景，您的描述越详细，对我们提供救助越有帮助。
- 您所在的精确位置。

SOS 紧急救援

手动呼叫



*画面仅供参考，请以产品实际为准

④ 方法

按下 SOS 报警按键，车辆会自动致电 AITO 用户关怀中心，AITO 用户关怀中心会及时提供救援服务。

① 提示

- 在非紧急情况下请勿按压 SOS 报警按键。
- 长按 SOS 按键 10s~15s，整车将高压下电。

自动呼叫

当车辆安全气囊触发时，车辆会自动致电 AITO 用户关怀中心，AITO 用户关怀中心会及时提供救援服务。

⚠ 警告

车辆发生意外，整车低压蓄电池被切断的场景下，车辆无法供电、无网络，不支持手动或者自动 SOS 呼叫。

激活拖车模式

当车辆需要被牵引时，请开启拖车模式。

④ 方法

切换到 P/N 挡，踩下制动踏板，在中控屏进入**设置 > 驾驶 > 场景辅助**，点击**拖车模式**开启或关闭拖车模式功能。



*画面仅供参考，请以产品实际为准

在以下情况车辆无法开启拖车模式：

- 已连接充电桩。
- 车速大于 5km/h。
- 电子驻车功能故障。

在以下情况车辆将退出拖车模式：

- 车辆下电。
- 开启电子驻车功能。
- 连接充电桩。
- 开启拖车模式后，5min 内未拖车。

⚠ 注意

- 开启拖车模式时，车辆挡位会自动从其他挡位切换至 N 挡，为避免车辆溜车引发事故，请确保车辆处于静止状态。
- 开启拖车模式后车辆会高压下电，为避免低压蓄电池亏电，车辆牵引至救援车上完成牵引后，请退出拖车模式。

牵引车辆

牵引事故车辆

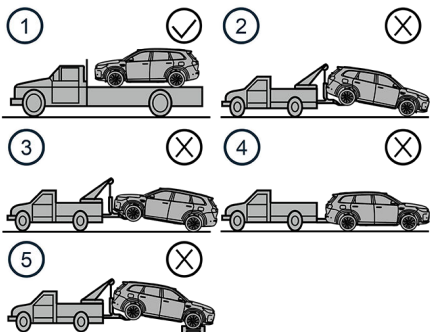

*画面仅供参考，请以产品实际为准

- 需使用图中①四轮离地的牵引方式，禁止使用如上图②③④⑤的牵引方式。
- 拖车前，请开启拖车模式，打开危险警告灯，关闭车门。

⚠ 警告

- 牵引车辆时，禁止任何人员站在车辆前方或后方，否则可能会导致事故发生。
- 牵引车辆时，禁止任何人员乘坐车辆，否则可能会导致事故发生。

⚠ 注意

当车辆牵引到平板救援车上时，请使用束缚带和车轮挡块固定轮胎，以防发生事故。

车辆前部牵引

④ 方法

1. 从后备箱地板下方取出牵引环，关闭后备箱。
2. 使用合适的工具拆下前牵引盖。



*画面仅供参考，请以产品实际为准

3. 将牵引环顺时针旋入并拧紧。



*画面仅供参考，请以产品实际为准

4. 使用完后，请将牵引环与牵引盖恢复原状态。

⚠ 警告

- 绳索只能系在牵引环上，不可系在车辆的其他部位，否则将会损坏车辆。
- 只能用牵引环使车辆脱困，当使用牵引环协助车辆脱困时，牵引环会承受相当大的力量，必须将绳索从车辆正前方拉出，不可从侧向角度拉出。
- 当使用牵引环牵引车辆时须极度注意，缓慢牵引车辆，急加速牵引会造成冲击负载，可能造成人员严重受伤或损坏车辆。

车辆规格

在本章中，您可了解车辆技术参数等内容，请仔细阅读本部分。

车辆识别标签

车辆识别代码

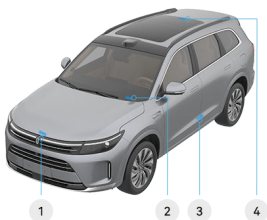

*画面仅供参考，请以产品实际为准

- 1 VIN 码、发动机型号、发动机编号、电机型号和电机编号位于前舱盖前端。
- 2 VIN 码位于前风挡玻璃左下角。
- 3 VIN 码位于左侧 B 柱内侧。
- 4 VIN 码位于车顶后部内侧。



*画面仅供参考，请以产品实际为准

- 1 VIN 码位于后备箱左侧 D 柱上。
- 2 VIN 码位于后备箱上方中间位置。



*画面仅供参考，请以产品实际为准

- 1 VIN 码位于副驾驶侧座椅下方，打刻在地板横梁上。



*画面仅供参考，请以产品实际为准

- 1 VIN 码位于后备箱地板下方右侧。

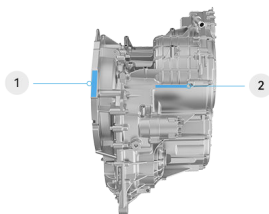

*画面仅供参考，请以产品实际为准

- 1 前电机型号和前电机编号打刻在前电机上。
- 2 VIN 码位于前电机上。

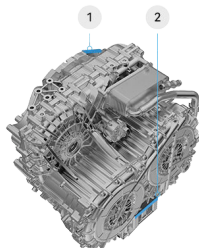

*画面仅供参考，请以产品实际为准

若选装此电机。

- 1 前电机型号和前电机编号打刻在前电机上。
- 2 VIN 码位于前电机上。

1

2

3

4

5

6

7

8

9

10

11

12

13

14

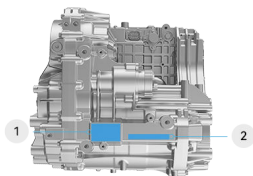

*画面仅供参考，请以产品实际为准

- 1 后电机型号和后电机编号打刻在后电机上。
- 2 VIN 码位于后电机上。

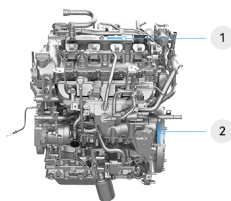

*画面仅供参考，请以产品实际为准

- 1 发动机型号和发动机编号粘贴在发动机上。
- 2 发动机型号和发动机编号打刻在发动机上。

铭牌

整车铭牌



*画面仅供参考，请以产品实际为准

整车铭牌位于右侧 B 柱下方。

胎压标识



*画面仅供参考，请以产品实际为准

胎压标识位于左侧 B 柱下方。

微波窗口



*画面仅供参考，请以产品实际为准

微波窗口用于粘贴车辆电子标识。电子标识应正面朝向车辆正前方，并采用粘贴方式附着于前风挡玻璃内侧。

诊断接口

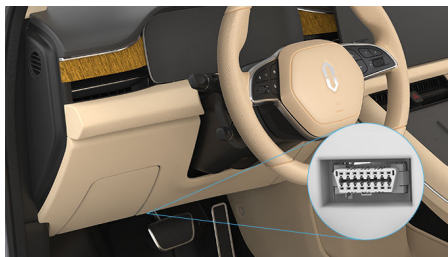

*画面仅供参考，请以产品实际为准

诊断接口位于仪表板左下方，您可以通过诊断接口读取车辆故障代码、车辆识别代码（VIN）。

提示

诊断设备的获取方式请拨打电话 400 - 008 - 9999 咨询。

整车参数

车辆主要尺寸参数

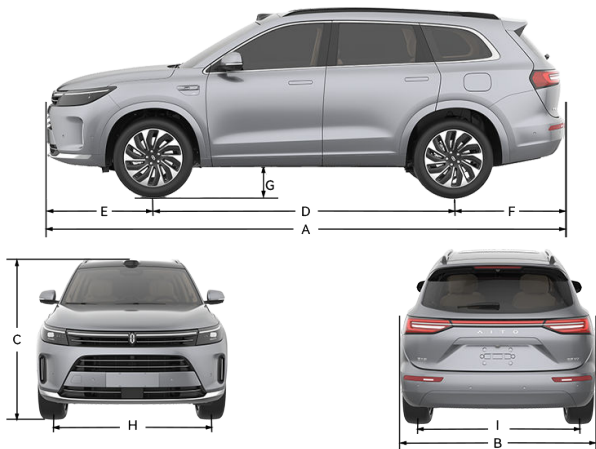

*画面仅供参考，请以产品实际为准

标注	项目	参数 (mm)
A	长度	5020
B	宽度 ¹	1945
C	高度	1760
D	轴距	2820
E	前悬	1050
F	后悬	1150
G	最小离地间隙	190 (整备) / 150 (满载)
H	前轮距	1635
I	后轮距	1650

1: 车辆宽度不包含外后视镜宽度。

车辆主要技术参数

车辆主要技术参数如下。

项目	两驱	四驱
整备质量 (kg)	2370	2460
整备质量前轴荷 (kg)	1190	1270
整备质量后轴荷 (kg)	1180	1190
最大允许总质量 (kg)	2820	2910
最大允许总质量前轴荷 (kg)	1280	1360
最大允许总质量后轴荷 (kg)	1540	1550
0~100km/h 加速时间 (s)	7.8	4.8
乘坐人数 (人)	5 (五座版) / 6 (六座版)	
最大设计车速 (km/h)	190	
最大爬坡度 (%)	30	
最小转弯半径 (mm)	6055	
接近角 (整备)	19°	
离去角 (整备)	22°	
纵向通过角 (整备)	16.8°	

增程器 (发动机) 参数

项目	参数
增程器型号	H15RT
最大净功率/转速 (kW/rpm)	110/5400
额定功率/转速 (kW/rpm)	112/5400
最大扭矩/转速 (N·m/rpm)	216/4000
型式	直列四缸、进气道多点喷射、进气 VVT、低压 EGR
缸径×冲程 (mm)	73.5×88.32
排量 (mL)	1499
排放标准	国六 b

驱动电机参数

项目	DHT130 HFE30A31	DET330 ¹ CTZ230XY002	HW200 CTZ196XY0P4
电机类型	永磁同步	永磁同步	永磁同步
额定电压 (V)	350	350	360
额定功率 (kW)	65	70	72
峰值功率 (kW)	130	130	200
额定转矩 (N·m)	135	135	139
峰值转矩 (N·m)	300	300	360
额定转速 (rpm)	4600	5000	4960
峰值转速 (rpm)	14500	16200	17600

1: 若选装。

轮胎和轮辋参数

轮胎尺寸/类型	推荐胎压 (冷胎)				动平衡要求 (g)	轮辋型号
	空载 kPa/bar		满载 kPa/bar			
	前	后	前	后		
255/50R20	250/2.5		270/2.7		≤60	8J×20
265/45R21						9J×21

轮胎规格请以实车为准。

四轮定位参数 (整备)

车轮定位类型	参数
前轮外倾角	-0.6° ±0.75°
后轮外倾角	-1.42° ±0.333°
主销内倾角	10.95° ±0.75°
主销后倾角	2.87° ±0.75°
前车轮前束	6' ±6'
后车轮前束	10' ±5'

动力电池参数

项目	参数
动力电池类型	三元锂离子电池
额定容量 (Ah)	114
标称电压 (V)	351.4
充电时间 (h)	快充 ¹ : 0.5 (30%~80%); 慢充 ² : 5 (20%~90%)

1: 环境温度为室温, 快充充电桩最大充电功率 \geq 71kW。

2: 环境温度为室温, 慢充充电桩最大充电功率 \geq 6.6kW。

座椅参数

项目	驾驶员侧座椅	副驾驶侧座椅	第二排座椅				第三排座椅	
			五座版		六座版		仅六座	
			四分座椅	六分座椅	普通座椅	零重力座椅	第三排左	第三排右
前后位置 ¹	向前滑动200mm, 向后滑动40mm	向前滑动260mm, 向后滑动20mm	/	/	向前滑动70mm, 向后滑动70mm	向前滑动70mm, 向后滑动60mm	/	/
靠背角度 ¹	向前23°, 向后47°	靠背设计角度27°, 向后9°, 向前折叠放平	靠背调节向前25°, 向后10°	靠背调节向前25°, 向后13.5°	靠背设计角度25°, 向后调整8°, 向前折叠放平			
座椅靠背调节角度 ²	23°	27°	25°	25°	25°			
扶手调节	/	/	水平放倒	从设计角度向上可调6档, 向下可调2档, 每档4°	/			

1: 测量座垫深时。

2: 设定角度。

悬架系统参数

项目	类型
前悬架	麦弗逊式独立悬架
后悬架	多连杆独立悬架

制动系统参数

制动参数

项目	参数
制动液	DOT4
制动液用量 (mL)	900 ± 30
制动液更换周期	每 3 年/每行驶 6 万公里
制动踏板自由行程 (mm)	5~15
驻车制动器	电子驻车制动
100km/h~0 制动距离 ¹ (m)	≤41

1: 数据为车辆空载状态专业测试, 实际制动距离可能会因轮胎、路面等因素产生变化。

制动盘和制动块的合理使用范围

制动盘/制动块	参数 (mm)	
	前轮	后轮
制动盘标准厚度	32.5	24
制动盘使用极限厚度	30.5	22
制动块标准厚度 ¹	10	
制动块使用极限厚度 ¹	2	

1: 不含背板厚度。

能耗参数

由于驾驶习惯、道路状况、气候条件等因素的影响，实际电耗、油耗与纯电动模式下续航里程可能与本表参数不同。

产品型号	SKE6500SSHEVR3	SKE6500SSHEVA2 S	SKE6500SSHEVA4 S
油耗 (CS, L/ 100km) ¹	6.80	7.40	7.40
电耗 (综合, kWh/ 100km) ¹	20.8	22.3	21.4
纯电动模式下续航里程 (km) ^{1 2}	175	162	162

1: 所列数据均为 WLTC 工况数据。

2: 车辆电量从 100%消耗至 3%所行驶的距离。

燃油参数

项目	等级	油箱容积 (L)
汽油	95#及以上	60

减速器润滑油加注量

项目	规格	用量 (L)
(HW200) 减速器润滑油	BOT 805C EV	1.7 ± 0.1
(DHT130) 减速器润滑油	SK DHTF-01	2.2 ± 0.1
(DET330) 减速器润滑油	EVTF4107	2.5 ± 0.1
(H15RT) 增程器润滑油	SP 0W/20	4.5 (大修发动机时) 4 (更换机油滤清器时)

雨刮清洗液加注量

项目	规格	用量 (L)
雨刮清洗液	-35℃	4

空调制冷剂加注量

项目	规格	用量 (g)
空调制冷剂	R134a	850±10

冷却液加注量

项目	规格	用量 (L)
增程器冷却液	-40℃	8.53±0.2 (两驱)
		8.73±0.2 (四驱)
动力电池冷却液		7.69±0.2 (两驱)
		8.23±0.2 (四驱)
驱动电机冷却液		7.0±0.5 (两驱)
		8.5±0.5 (DHT130 四驱)
	8.4±0.5 (DET330 四驱)	

缩略语

术语	说明
ACC	自适应巡航控制系统
AEB	辅助紧急制动
APA	辅助泊车
AQS	空气质量管理体系
AVH	自动驻车
CRBS	制动能量回收
DMS	驾驶员监测系统
EBD	电子制动力分配
EPB	电子驻车制动
ESC	车身稳定控制
ETC	电子不停车收费系统
FCW	前方碰撞预警
HAZ	紧急制动报警
HBA	液压制动辅助
HBB	液压助力辅助
HDC	陡坡缓降
HHC	上坡辅助
HMA	智能灯光辅助
HUD	抬头显示
LCC	车道巡航辅助
NCA	智能导航辅助
OBD	故障诊断系统
OTA	远程软件升级
RMI	驱动力防侧翻控制
TCS	牵引力控制系统
TPMS	胎压监控系统
V2L	车外给其他电器供电

术语	说明
V2V	车外给其他车辆供电
VDC	车身动态控制系统
VIN	车辆识别代码

1

2

3

4

5

6

7

8

9

10

11

12

13

14

单位术语

术语	说明
mm	毫米
m	米
km	千米
km/h	千米每小时
°C	摄氏度
°	度
'	分
%	百分比
g	克
kg	千克
mL	毫升
L	升
V	伏特
A	安培
Ah	安时
kW	千瓦
kW · h	千瓦时
s	秒
min	分钟
rpm	转/分钟
N · m	牛顿米
kPa	千帕
bar	巴

1

2

3

4

5

6

7

8

9

10

11

12

13

14

隐私保护

在本章中，您可了解车辆使用时关于隐私信息的内容，请仔细阅读本部分。

隐私保护

我们将基于您在车辆使用过程中，不同功能需要收集的数据类型，提供相应的隐私保护策略。

帐号数据

在您使用帐号服务的过程中，我们会处理以下个人数据。

- **帐号注册信息：**在您注册帐号的过程中，需要提供以下个人信息，包括车主帐号 ID、华为帐号 ID、手机号码、头像、昵称、生日等信息。
- **帐号登录信息：**在您登录帐号时，我们需要获取如下信息，包括用户 ID、登录记录、登录时间等。同一车辆下的不同帐号之间，个人数据相互隔离，互相不可查看，必须通过身份认证（如人脸识别或扫码登录）才能访问本帐号下的数据。
- **车辆购买信息：**当您完成购车成为我们的用户时，我们会收集指定的车主信息，包括姓名、手机号码等，用于绑定帐号及领取车主权益。

若您需要删除本地或云端的个人数据，我们提供了以下方式。

- **帐号相关数据删除：**车主帐号可通过恢复出厂设置来删除所有本地个人数据；授权帐号可在退出帐号时选择是否删除本帐号数据。（请参阅**多用户管理**中的删除帐号数据操作）。

车辆数据

- **车联网服务数据：**为了提供车辆 OTA 升级服务，我们会收集车辆标识、系统版本，用于 OTA 升级提醒。当您开启车辆远程控制功能时，我们需要收集并上报车辆状态、车辆位置，处理相关的车辆信息，用于展示车辆状态以及支持远程操作车辆。

- **车辆健康记录数据：**车辆配有一些电子模块和传感器，会采集或记录车辆的运行数据、告警数据、日志信息，这些数据由车辆存储。车辆维修过程中，经过您授权后，可由专业授权维修技师，通过专用设备连接车辆后进行访问。基于提供服务的必要性（包括产品的运行安全状态监测、车辆问题定位和事故分析），这些数据会通过车载网络，周期性的发送给车辆制造商。
- **紧急救援数据：**在车辆发生严重的安全事件，或您手动点击车内 SOS 按键时，车辆会触发紧急呼叫（E-CALL）服务。我们将会收集您的车辆状态信息（车辆位置、行驶方向、事故发生时间、事故严重程度、车辆 VIN 码、燃油类别、乘客人数等）并转发至呼叫中心，用于紧急救援。
- **道路救援数据：**车辆提供了道路救援功能。当您使用中控屏拨打道路救援电话时，车辆会上报当前位置、呼叫时间、车辆 VIN 码、车速、总里程等信息。这些信息会发送至云平台，由云平台转发至呼叫中心以提供救援服务。
- **远程诊断数据：**为了提供远程故障检测服务，只有经过您的授权后，服务人员才能发起远程诊断。完成诊断后会将日志信息、故障信息发送给云平台，以便进行问题分析。

出行娱乐数据

系统支持车内摄像头、麦克风和位置等权限的设置，具体操作请参阅**权限管理**。

- **应用数据：**中控屏预装了基础应用，如地图与导航、通信社交，多媒体等，此类应用在首次使用时会展示应用的隐私协议，请您仔细阅读。中控屏预装或您通过应用市场下载的部分应用，是由我们合作的第三方服务商提供，当您选择使用这些服务时，需要同意并遵循第三方的用户协议、隐私政策。

- **位置服务：**车辆提供了位置服务，用于支持车载地图、导航以及其他车载应用程序的定位功能。定位服务可能会结合使用 GPS、传感器、WLAN、蓝牙、IP 地址、基站来确定您的位置。
- **语音数据：**车内配有麦克风设备，我们默认不会收集语音信息。当您主动唤醒小艺或开启免唤醒功能后，才会收集语音指令，用户语音处理后默认不保存。当您主动开启语音体验改进计划后，收集的语音数据将用于改进产品和提升用户体验，但不会与用户帐号或车辆标识符关联。行车记录仪支持语音录制，开启后，行车记录仪会同时录音，相关音视频文件仅在本地保存，不会上传到云端。

系统提供了麦克风设备的总开关，当您关闭麦克风设备时，应用将无法使用麦克风。

- **摄像头数据：**车内配置了 DMS 摄像头和 CMS 摄像头；DMS 摄像头用于人脸识别、疲劳分神监测、HUD 自适应调节等功能，您的人脸图像数据仅在车辆本地处理，不会向车外传输；CMS 摄像头支持应用的访问，比如畅连视频通话、相机自拍等。不需要使用的情况下可以关闭摄像头盖板。

1

2

3

4

5

6

7

8

9

10

11

12

13

14

免责声明

在本章中，您可了解用户信息及版权商标信息，请仔细阅读本部分。

免责声明

权利归属

本档所包含的所有其他的商标是其各自所有者的财产。本文使用这些商标，并不意味着对其产品或服务拥有所有权（包括知识产权、商业秘密及其他相关权利）。严禁擅用本档中显示或汽车上的任何商标。如您有宣传、展示等任何使用需要，您必须取得本手册制作者（以下简称“制作者”）或其公司事先书面授权。

除非制作者另行声明，手册上所生成、制作、推出的所有产品、技术、软件、程序、数据及相关内容信息（包括文字、图片、音视频、网页版面、图表、数据等权利和权益内容）的所有权力（包括知识产权、商业秘密及其他相关权利）均归制作者及/或其公司所有。未经制作者及/或其公司许可，任何人擅自使用本档内容，均可能会侵犯制作者及/或其公司的权利，我们将会追究侵权者的法律责任。

车载远程信息系统/数据记录仪

车辆配有电子模块，监视和记录各车载系统的数据（包括电机、动力电池、制动系统、电气系统等）。电子模块记录各种驾驶情况及行车情况，包括制动、加速、旅行信息以及其他行车信息。同时还记录车辆功能信息，例如充电事件及状态、各系统的启用/禁用、诊断故障代码、车辆识别代码（VIN）、车速、行车方向和地点。

这些数据由车辆存储；通过车载远程信息系统定期无线传送至赛力斯汽车有限公司；车辆维修过程中，经用户授权后，可由专业授权维修技师进行访问、使用和存储。经过用户授权后，我们可以使用该数据执行以下各种操作：提供远程信息服务；进行故障检修，以及车辆质量、功能及性能评估；使用匿名化的数据进行分析和研究，以完成车辆及车辆系统的改良和设计；以及用于法律规定的其他用途。

赛力斯汽车有限公司将严格遵照相关法律、法规收集、存储、使用、加工、传输、提供或公开数据等，并采取符合法律、法规的安全防护措施保护您的个人信息，详情请访问官方网站上（aito.auto）的AITO 隐私政策。

版权及商标

本档中的所有信息以及赛力斯汽车有限公司软件版权及其他知识产权归赛力斯汽车有限公司及其授权人所有。未经赛力斯汽车有限公司及其授权人书面许可，任何人不得对本档内容进行全部或部分复制或修改。